



MODEL 3

2024

MANUAL DEL PROPIETARIO



Versión de software: 2023.32

Europe

MANUAL DEL PROPIETARIO

Para obtener la información más amplia y reciente adaptada a su vehículo, consulte el Manual del propietario en la pantalla táctil de su vehículo, tocando el iniciador de aplicaciones y seleccionando la aplicación Manual. La información es específica de su vehículo según las funciones que adquirió, la configuración del vehículo, la región de comercialización y la versión de software. Por el contrario, la información del propietario que Tesla proporciona en otros lugares se actualiza en caso necesario y puede no contener información exclusiva de su vehículo.

NOTAS DE VERSIÓN

La información sobre las nuevas funciones se muestra en la pantalla táctil tras realizar una actualización del software, pero también se puede consultar en cualquier momento seleccionando la pestaña **Notas de versión** en la aplicación Manual, o tocando en **Controles > Software > Notas de versión**. Si el contenido del Manual del propietario sobre el uso del vehículo no coincide con la información de las notas de versión, estas últimas tienen prioridad.

ILUSTRACIONES Y ESPECIFICACIONES DEL PRODUCTO

Las ilustraciones proporcionadas en este documento son solamente para fines demostrativos. Según las opciones del vehículo, la versión del software y de la región, la información mostrada en la pantalla táctil de su vehículo puede ser ligeramente diferente.

Se ha comprobado que todas las especificaciones y descripciones contenidas en este documento eran exactas en la fecha de impresión. Sin embargo, y ya que la mejora constante es uno de los objetivos de Tesla, nos reservamos el derecho de efectuar modificaciones en cualquier momento. Para comunicar posibles imprecisiones u omisiones en el presente documento, envíe un correo electrónico a la siguiente dirección: ownersmanualfeedback@tesla.com.

INFORMACIÓN DE SEGURIDAD

Puede encontrar información de seguridad en el Manual del propietario disponible en la pantalla táctil de su Model 3. Para obtener información detallada acerca de su Model 3, vaya al sitio web de Tesla correspondiente a su región e inicie sesión en su cuenta Tesla, o regístrese para obtener una cuenta.

Si tiene preguntas o preocupaciones respecto a su Model 3, llame a Tesla. Para encontrar el número de su región, vaya a www.tesla.com, seleccione su región en la parte inferior de la página, y consulte la información de contacto.

© 2012-2023 TESLA, INC.

Toda la información contenida en este documento y todo el software del vehículo están sujetos a derechos de autor y otros derechos de propiedad intelectual de Tesla, Inc. y sus licenciantes. Este material no puede modificarse, reproducirse ni copiarse, total o parcialmente, sin el consentimiento previo por escrito de Tesla, Inc. y sus licenciantes. Hay información adicional disponible, si se solicita. A continuación, se muestran las marcas comerciales o marcas comerciales registradas de Tesla, Inc. en Estados Unidos y otros países:

MODEL 3 MODEL S TESLA TESLA ROADSTER

MODEL Y MODEL X TESLA MOTORS T E S L A



Descripción general.....	3	Acerca del Piloto automático.....	108
Exterior.....	3	Funciones de Piloto automático.....	111
Descripción general del interior.....	4	Control de semáforos y señales de stop.....	120
Pantalla táctil.....	6	Autopark.....	127
Electrónica interior.....	11	Convocar.....	129
Estado del coche.....	13	Convocación inteligente.....	131
Comandos de voz.....	17	Limitaciones y advertencias.....	134
Cámaras.....	19		
Apertura y cierre.....	20	Funciones de seguridad activa.....	140
Llaves.....	20	Asistencia de carril.....	140
Puertas.....	23	Asistencia anticolisión.....	144
Ventanas.....	26	Asistencia de velocidad.....	147
		Cámara de la cabina.....	148
Zonas de almacenamiento.....	28	Advertencia de somnolencia del conductor.....	149
Maletero trasero.....	28		
Maletero delantero.....	30	Dashcam, Modo centinela y seguridad..	150
Almacenamiento interior.....	33	Configuración de seguridad.....	150
		Dashcam.....	152
Asientos y sistemas de sujeción de	35	Modo centinela.....	154
seguridad.....	35	Requisitos de la unidad USB para grabar vídeos.....	157
Asientos delanteros y traseros.....	35		
Cinturones de seguridad.....	38	Climatización.....	159
Asientos de seguridad para niños.....	42	Funcionamiento de los controles de climatización.....	159
Airbags.....	54	Ajuste de los difusores delanteros y traseros.....	164
		Prácticas recomendadas para climas fríos.....	166
Conectividad.....	58		
Aplicación móvil.....	58	Navegación y entretenimiento.....	170
Wi-Fi.....	61	Mapas y navegación.....	170
Bluetooth.....	62	Multimedia.....	176
Teléfono, calendario y conferencia web.....	64	Teatro, Arcade y Toybox.....	179
Garaje inteligente.....	66		
Conducción.....	69	Carga y consumo de energía.....	182
Arranque y apagado.....	69	Componentes eléctricos del vehículo.....	182
Volante.....	71	Información de la batería de alta tensión.....	184
Retrovisores.....	75	Instrucciones de carga.....	186
Cambio.....	77	Carga y salida programadas.....	191
Luces.....	80	Obtención de la autonomía máxima.....	192
Limpiaparabrisas y lavaparabrisas.....	83		
Frenado y parada.....	84	Mantenimiento.....	194
Asistencia al estacionamiento.....	88	Actualizaciones de software.....	194
Retención del vehículo.....	90	Intervalos del servicio de mantenimiento.....	196
Control de tracción.....	91	Cuidado y mantenimiento de los neumáticos.....	198
Modos de aceleración.....	92	Limpieza.....	206
Perfiles de conductor.....	93	Escobillas limpiaparabrisas, rociadores y líquido.....	210
Capó activo.....	96	Elevación del vehículo.....	212
Información del trayecto.....	97	Piezas y accesorios.....	213
Cámaras orientadas hacia atrás.....	98	Mantenimiento que puede hacer usted mismo.....	215
Sistema de advertencia de peatones.....	99		
Remolque y accesorios.....	100	Especificaciones.....	216
		Etiquetas de identificación.....	216
Piloto automático.....	108	Carga del vehículo.....	217
		Dimensiones.....	219
		Sistemas secundarios.....	221



Contents

Ruedas y neumáticos.....	224
Asistencia en carretera.....	227
Contactando a Asistencia en carretera de Tesla.....	227
Llamada de emergencia.....	229
Instrucciones para los servicios de transporte.....	230
Quedarse sin autonomía.....	233
Arranque con pinzas.....	234
Solución de problemas.....	235
Solución de problemas relacionados con alertas.....	235
Información para el usuario.....	292
Acerca de la información de este manual.....	292
Disponibilidad de funciones.....	294
Exención de responsabilidad.....	295
Reportar defectos de seguridad.....	296
Certificación de conformidad.....	297
Índice.....	300

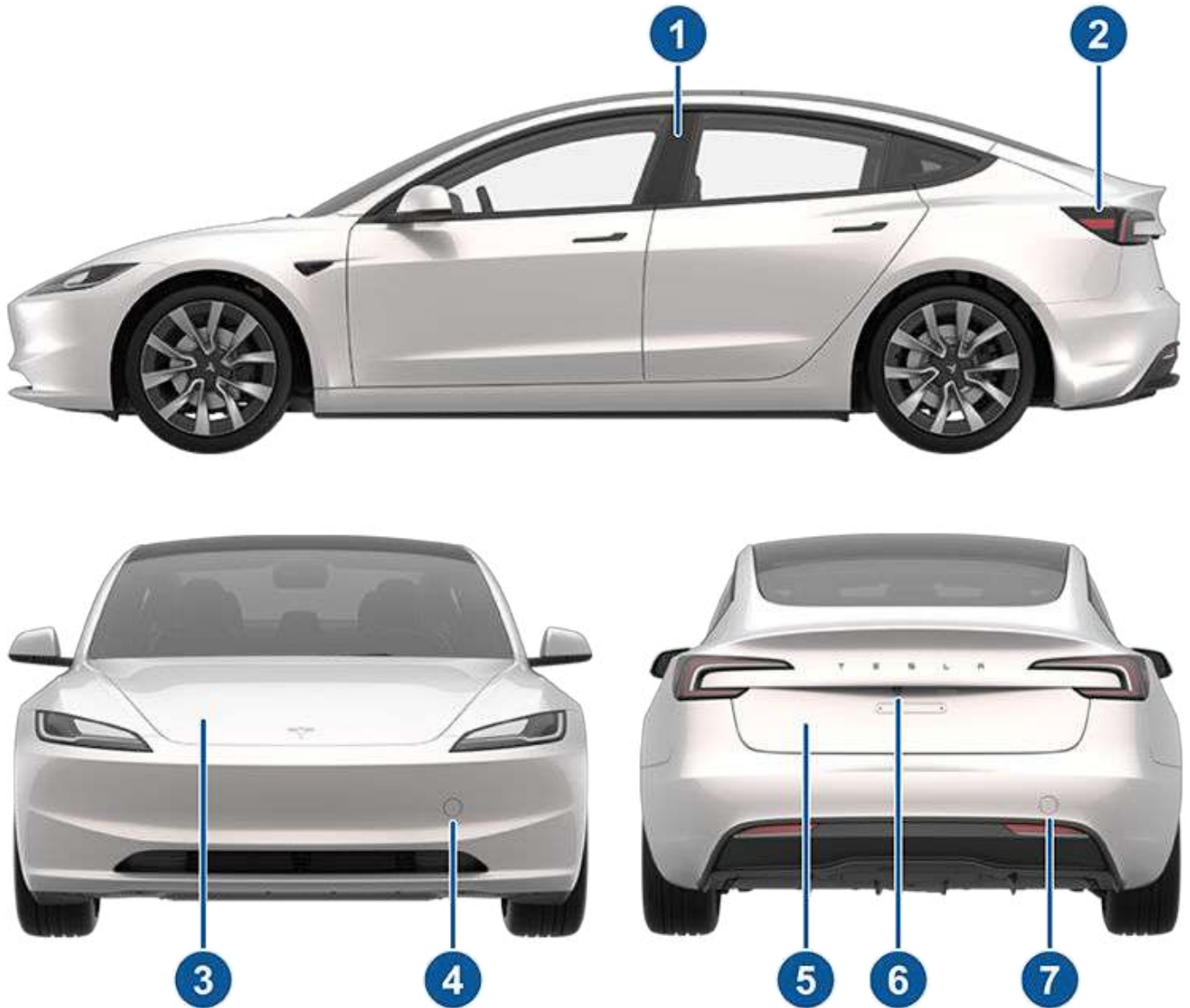

1. Sensor de tarjeta llave (Llaves)
2. Puerto de carga ([Instrucciones de carga](#))
3. Capó/maletero delantero ([Maletero delantero](#))
4. Tapa de la anilla de remolque delantera ([Instrucciones para los servicios de transporte](#))
5. Maletero trasero ([Maletero trasero](#))
6. Cámara de visión trasera ([Cámaras orientadas hacia atrás](#))
7. Tapa de la anilla de remolque trasera ([Instrucciones para los servicios de transporte](#))

Para ver las ubicaciones de las cámaras del Piloto automático, consulte [Cámaras](#).



Descripción general del interior

NOTA: En los vehículos con volante a la derecha (RHD), los controles que se ilustran en el manual del propietario están organizados de manera similar, pero en el lado derecho del vehículo.

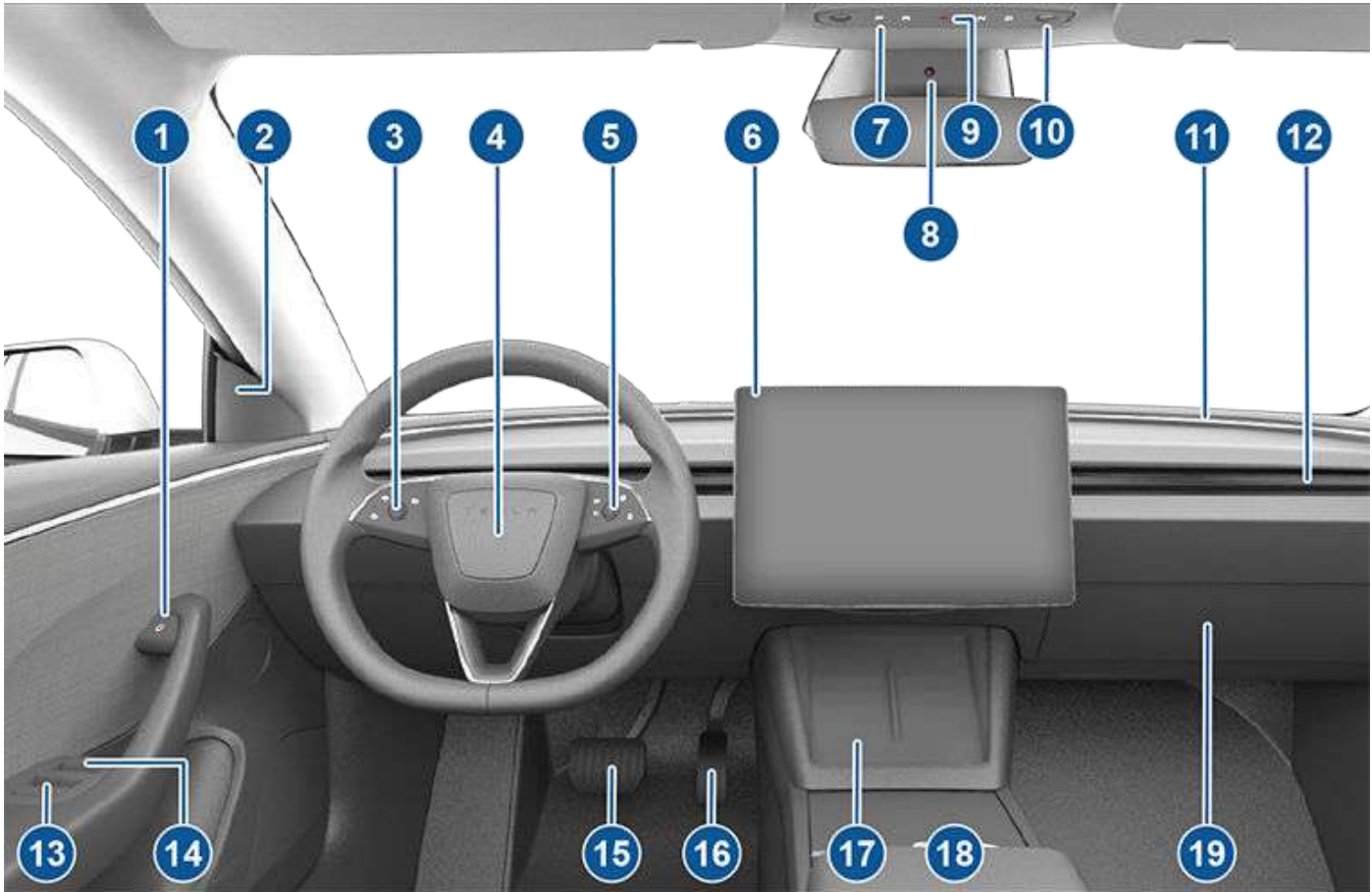

1. Botón de apertura de puerta (Apertura de las puertas desde el interior)
2. Indicador de ángulo muerto (Indicador de ángulo muerto)
3. Rueda de control del lado izquierdo (Rueda de control izquierda (multifunción))
4. Claxon (Claxon)
5. Rueda de control del lado derecho (Rueda de control derecha (Piloto automático))
6. Pantalla táctil (Pantalla táctil)
7. Selector de modo de conducción secundario (P R N D) (Cambio)
8. Cámara de la cabina (Cámara de la cabina)
9. Peligros (Intermitentes)
10. Luces superiores (Luces)
11. Luces de contraste (Luces)
12. Respiradero de control del climatizador (consulte [Funcionamiento de los controles de climatización](#))
13. Interruptores de los elevavinas eléctricos (Ventanas)
14. Liberación de puerta manual (Apertura de las puertas desde el interior)
15. Pedal de freno (Frenado y parada)
16. Pedal acelerador (Freno regenerativo)
17. Cargador inalámbrico para móviles (Cargadores inalámbricos para móviles) y lector de tarjeta llave (Llaves)
18. Consola central (Consola central)
19. Guantero (Guantera)

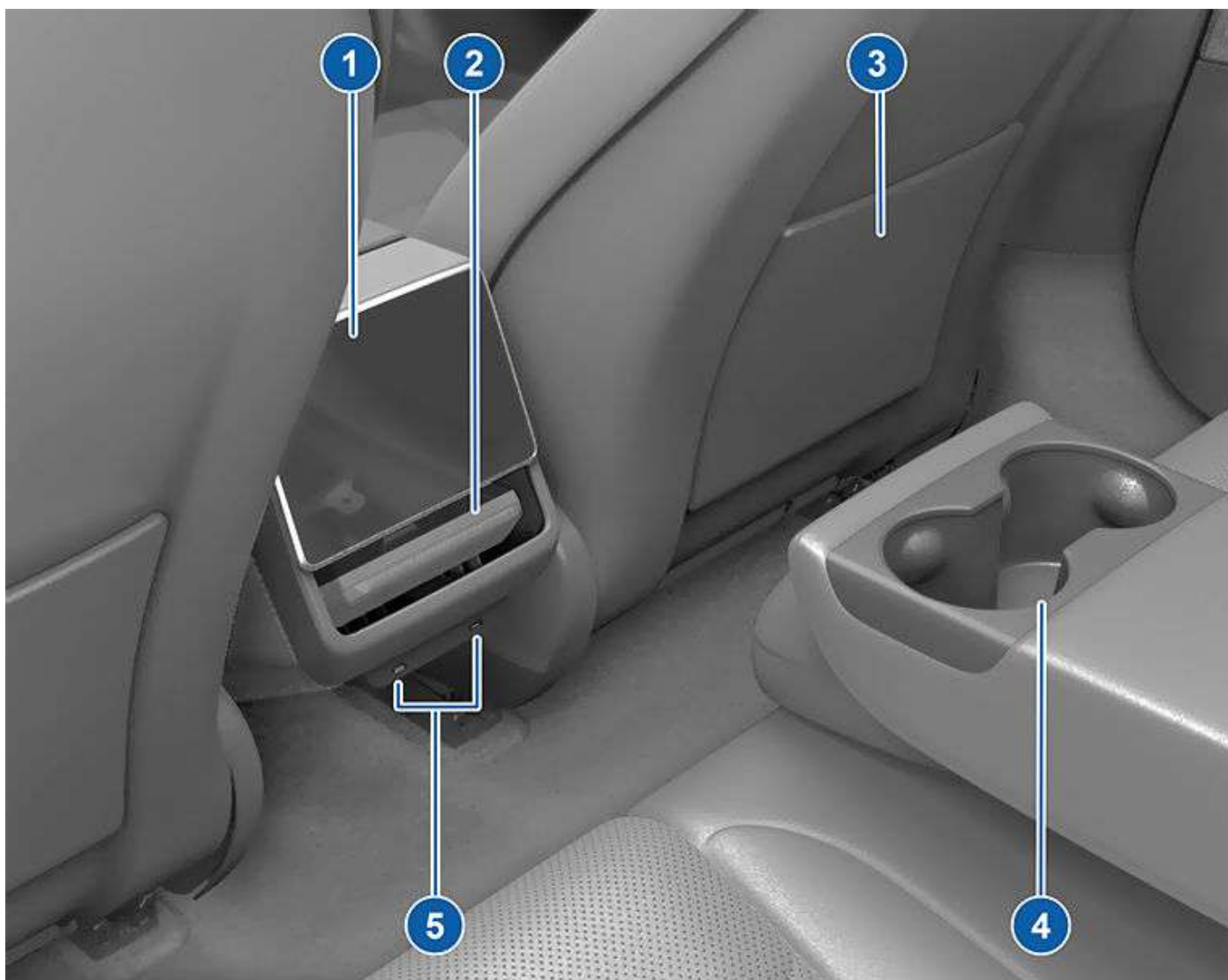

1. Pantalla táctil trasera (Pantalla táctil trasera)
2. Difusores ajustables de control de climatización (Funcionamiento de los controles de climatización)
3. Bolsillo del asiento
4. Portavasos (Consola trasera)
5. Puertos USB (Puertos USB)



Pantalla táctil

⚠️ AVISO: Preste siempre atención a la carretera y al tráfico cuando conduzca. Con objeto de reducir al mínimo las distracciones, así como garantizar la seguridad de los ocupantes del vehículo y de los demás usuarios de la carretera, no utilice la pantalla táctil para ajustar la configuración si el vehículo está en movimiento.

Utilice la pantalla táctil para controlar varias funciones que, en coches tradicionales, se controlan utilizando botones físicos (por ejemplo, ajustar la calefacción y el aire acondicionado de la cabina, los faros, etc.). También puede utilizar la pantalla táctil para los controles multimedia, la navegación, el uso de funciones de entretenimiento, y para personalizar el Model 3 de acuerdo a sus preferencias. Para acceder a los controles comunes de la pantalla táctil sin necesidad de usar las manos, use comandos de voz (consulte [Comandos de voz](#)).

Si la pantalla táctil no responde o tiene un comportamiento inusual, puede reiniciarla (consulte [Reinicio de la pantalla táctil](#)).

NOTA: Las ilustraciones se proporcionan únicamente para una mejor comprensión conceptual. Los datos que se muestran en la pantalla pueden variar en función de las opciones, la versión del software, la región y la configuración de idioma, así como la configuración regional, del vehículo.

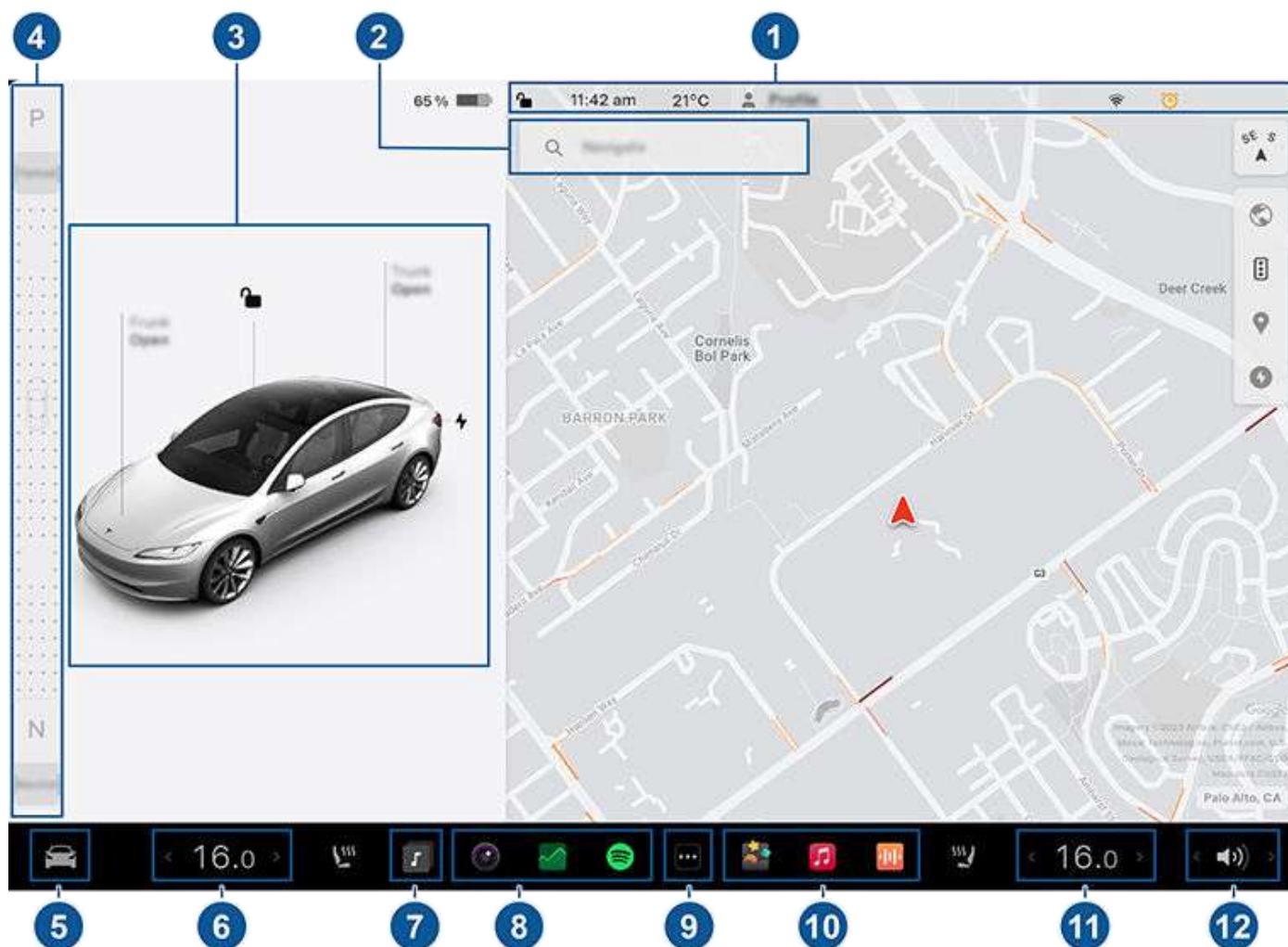

1. **Barra de estado:** Encontrará los controles y estados del vehículo en la barra superior (consulte [Iconos de la barra de estado superior](#)).
2. **Navegación:** Cambie la orientación del mapa, busque un destino o diríjase allí, y cambie la configuración de navegación (consulte [Mapas y navegación](#)).
3. **Estado del coche:** Esta área muestra de forma dinámica el estado actual del Model 3 conforme conduce, estaciona, abre las puertas, enciende las luces, etc. Supervise esta área durante la conducción, ya que muestra información importante, como la velocidad y mensajes de advertencia (consulte [Estado del coche](#)). Cuando el vehículo está estacionado, puede abrir los maleteros o la tapa del puerto de carga. Esta área también contiene "tarjetas" de acceso directo a los archivos multimedia, la presión de los neumáticos y la información del viaje.



Cuando la Conducción autónoma total está activada (según equipamiento), la zona de estado del coche muestra la carretera y las inmediaciones del vehículo. Puede ampliar/reducir la visualización arrastrando la zona de estado del coche de lado a lado. Al ampliar la visualización se muestran más detalles sobre la carretera y sus alrededores, entre los que se incluyen marcas viales, señales de stop, semáforos y objetos (como papeleras o postes).

4. **Barra de modo de conducción:** Utilícela para cambiar a estacionamiento, marcha atrás, punto muerto o avance. Deslice el dedo desde el borde de la pantalla táctil hacia el pasajero para que aparezca la barra de modo de conducción. (Consulte [Cambio](#).)
5. **Controles:** Controla varias funciones y permite personalizar el Model 3 según sus preferencias. La pantalla Controles aparece por encima del mapa. Toque una opción de la pantalla Controles para mostrar las diferentes configuraciones y preferencias relacionadas con la opción elegida.

Para buscar un ajuste específico, toque **Buscar** en la parte superior de la pantalla Controles. Haga cambios directamente en los resultados o toque el enlace para abrir esa opción en Controles.



Cuando se muestre un icono de información a un lado de una configuración específica, tóquelo para mostrar una ventana emergente que le brinda detalles útiles sobre dicha configuración.

NOTA: Muchos controles, ajustes y preferencias del vehículo (como la climatización, sistema multimedia y navegación) se pueden ajustar mediante comandos de voz sin usar las manos (consulte [Comandos de voz](#)).

NOTA: Puede enviar comentarios a Tesla sobre la pantalla táctil con un pulsación larga de este icono.

6. **Controles de climatización (conductor):** Utilice las flechas izquierda y derecha para bajar o subir la temperatura de la cabina. Toque **Dividir** en la ventana emergente para mostrar diferentes controles para el conductor y el pasajero. Toque el icono de temperatura para personalizar la configuración del control de climatización (consulte [Funcionamiento de los controles de climatización](#)). Los controles de climatización del pasajero aparecen cuando en los controles de temperatura se toca **Dividir** para proporcionar controles de forma separada para el conductor y el pasajero.
7. **Acceso directo del reproductor multimedia:** Mientras esté utilizando la aplicación del reproductor multimedia, deslice el dedo hacia abajo y el icono de acceso directo del reproductor multimedia aparecerá en la barra inferior.
8. **Mis aplicaciones:** Puede elegir qué mostrar aquí para acceder mediante un toque a los controles y aplicaciones más frecuentes. Consulte [Personalización de Mis aplicaciones](#).
9. **Iniciador de aplicaciones:** Toque el iniciador de aplicaciones para abrir la bandeja de aplicaciones. A continuación, toque cualquier aplicación para abrirla. La aplicación que elija se mostrará en la parte superior del mapa. Para cerrar una aplicación, arrástrela hacia abajo.
10. **Aplicaciones recientes:** Muestra las últimas aplicaciones usadas. El número de aplicaciones recientes mostradas aquí depende del número de aplicaciones que haya añadido a **Mis aplicaciones**. Si añade el máximo de aplicaciones a **Mis aplicaciones**, solo se mostrarán las aplicaciones más recientes.
11. **Controles de climatización (pasajero):** Aparece cuando en los controles de temperatura se toca **Dividir** para proporcionar controles de forma separada para el conductor y el pasajero.
12. **Control de volumen:** Controla el volumen del reproductor multimedia y de las llamadas telefónicas (consulte [Controles de volumen](#)). El volumen de las instrucciones de navegación se controla por separado (consulte [Mapas y navegación](#)).

Personalización de Mis aplicaciones

Para acceder mediante un toque a las aplicaciones y los controles más usados, puede personalizar lo que se muestra en la zona de **Mis aplicaciones** en la barra inferior de la pantalla táctil:

1. Para acceder al modo de personalización, mantenga el dedo sobre cualquier aplicación o control en la zona de **Mis aplicaciones**. Si esta zona está vacía, toque el iniciador de aplicaciones.

2. Arrastre cualquier aplicación o control desde la bandeja de aplicaciones hasta la zona de **Mis aplicaciones** en la barra inferior.

NOTA: La calefacción de los asientos seleccionada desde la bandeja de aplicaciones aparece junto a la temperatura, en lugar de estar en la zona de Mis aplicaciones.



Pantalla táctil

NOTA: Cuando haya añadido el máximo número de aplicaciones o controles a **Mis aplicaciones**, al añadir una aplicación adicional se eliminará la aplicación situada más a la derecha.

NOTA: Elimine una aplicación o control de **Mis aplicaciones** manteniendo el dedo encima y tocando la "X".

Iconos de la barra de estado superior



Toque para bloquear/desbloquear todas las puertas y los maleteros.

4:20 p.m.

El vehículo actualiza automáticamente la hora. Si la hora es incorrecta, confirme que el vehículo tiene el último software de conexión a internet y señal GPS.



Aparece en la barra de estado de la pantalla táctil solamente cuando el Model 3 detecta un dispositivo HomeLink programado dentro del radio de alcance y la pantalla táctil no muestra todavía la pantalla o el mensaje emergente de HomeLink. Consulte [Garaje inteligente](#).



Se muestra en la barra de estado de la pantalla táctil solo cuando el Model 3 está estacionado. Añada y configure perfiles de conductor (incluidos el **Modo aparcacoches** y **Utilizar Entrada fácil**), o cambie rápidamente de un perfil a otro. También se puede acceder a los perfiles de conductor desde la parte superior de cualquier pantalla Controles. Consulte [Perfiles de conductor](#).



Disponible cuando el Model 3 está estacionado, toque para activar o desactivar manualmente el Modo centinela para el ciclo de conducción actual. Para activar (o desactivar) automáticamente el Modo centinela cada vez que salga del vehículo, configúrelo desde **Controles > Seguridad > Modo centinela**. Consulte [Modo centinela](#) para obtener más información.

NOTA: Si activa o desactiva el Modo centinela en **Controles > Modo centinela**, los accesos directos de la pantalla táctil y la aplicación móvil solo funcionarán en el ciclo de conducción actual.

NOTA: En el caso de algunos vehículos fabricados después de aproximadamente el 1 de noviembre de 2021, puede que los puertos USB de la consola central solo admitan dispositivos de carga. Utilice el puerto USB del interior de la guantera para el resto de funciones.



Aparece cuando el Model 3 está conectado a una red Wi-Fi.



Aparece cuando la conectividad móvil del Model 3 es muy baja o no está disponible. Toque este icono para acceder rápidamente a la configuración de la conexión Wi-Fi.



Estado del airbag del acompañante (consulte [Airbags](#)).



Toque para ponerse en contacto con los servicios de emergencia y para recibir información de seguridad pública en caso de accidente o lesiones de gravedad (consulte [Llamada de emergencia](#) [Llamada de emergencia](#)).



Aparece cuando el propietario, un conductor añadido o una aplicación de terceros acceden activamente a la ubicación GPS de su vehículo en la aplicación móvil Tesla. Para desactivarlo, vaya a **Seguridad > Permitir el acceso desde el móvil** en la pantalla táctil.

Mensajes emergentes y alertas del vehículo

Los mensajes emergentes aparecen en la parte inferior de la pantalla táctil. Por ejemplo, aparecen un recordatorio del cinturón de seguridad si no se abrocha un cinturón de seguridad en un asiento ocupado, una alerta para notificarle una llamada entrante, un mensaje de texto (cuando corresponda) y comandos de voz si se utilizan. Si procede, toque las opciones de estos mensajes emergentes (por ejemplo, aceptar/rechazar una llamada telefónica, seleccionar una opción del menú de luces, etc.). Para descartar un mensaje emergente, arrástrelo hacia abajo.

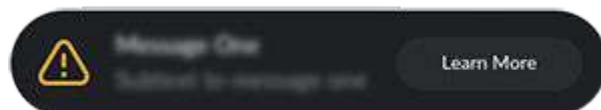



Si aparece una alerta en la pantalla táctil de su vehículo, toque **Más información** para obtener más información sobre la alerta y cómo resolverla. Puede ver una lista de alertas y notificaciones del vehículo tocando el icono de campana de la parte superior del menú **Controles**.

NOTA: No todas las alertas tienen información adicional en este momento.

Reinicio de la pantalla táctil

Puede reiniciar la pantalla táctil si no responde o si presenta un comportamiento inusual.

AVISO: Reinicie la pantalla táctil solo si el vehículo está detenido y en modo Estacionamiento. La pantalla de estado del coche, advertencias sobre seguridad, cámara trasera, etc., no serán visible durante el reinicio.

1. Cambie a la posición de estacionamiento.
2. Mantenga presionados los botones de desplazamiento del volante hasta que la pantalla táctil se ponga negra. Pisar el pedal de freno mientras se mantienen pulsados los botones de desplazamiento no produce ningún efecto y no es necesario.



3. Al cabo de unos segundos, aparece el logotipo de Tesla. Espere aproximadamente 30 segundos para que la pantalla táctil se reinicie. Si la pantalla táctil aún no responde o presenta un comportamiento inusual después de algunos minutos, pruebe a apagar y volver a arrancar el vehículo (si es posible). Consulte [Apagar y volver a arrancar el vehículo](#).

NOTA: Al pulsar los botones de desplazamiento, solo se reinicia la pantalla táctil. No se reinicia ningún otro componente del vehículo y no se apaga ni se enciende el Model 3.

Pantalla táctil trasera

La pantalla táctil trasera proporciona a los pasajeros traseros acceso a:

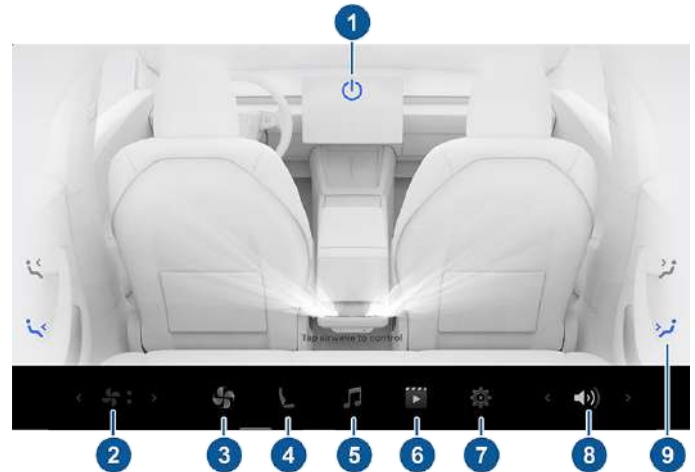

1. **Power:** Toque para activar o desactivar el sistema de control de climatización.
 2. **Velocidad del ventilador trasero:** Toque para ajustar la velocidad del ventilador.
 3. **Ventilador trasero:** Toque para activar o desactivar el ventilador trasero, ajustar la velocidad del ventilador y controlar la dirección del flujo de aire de los difusores traseros (consulte [Ajuste de los difusores delanteros y traseros](#)).
 4. **Asientos:** Controle la calefacción de los asientos traseros y el asiento del pasajero delantero hacia delante/atrás con las flechas.
 5. **Multimedia:** Reproduzca, pause, pase o rebobine la canción que se esté reproduciendo actualmente (consulte [Multimedia](#)).
 6. **Vídeo:** Acceda a los servicio de transmisión de vídeo.
 7. **Configuración:** Toque para emparejar hasta dos juegos de auriculares Bluetooth, cambiar el brillo o limpiar la pantalla.
- NOTA:** También puede usar la pantalla táctil delantera para emparejar auriculares Bluetooth con la pantalla trasera mediante la aplicación de la pantalla trasera.
8. **Volumen:** Toque para ajustar el volumen.
 9. **Preajuste de las ondas de aire:** Toque para dirigir rápidamente el flujo de aire a la cabeza o el torso del acompañante. Dirija el flujo de aire exactamente donde desee tocando y moviendo las ondas de aire en la pantalla táctil.

NOTA: También puede utilizar la pantalla táctil delantera para ajustar la configuración de climatización en la cabina trasera (consulte [Cómo ajustar las configuraciones de control de climatización](#)).

NOTA: Los controles de volumen y multimedia también modifican los ajustes de la parte delantera de la cabina.



Control de la pantalla trasera desde delante



Para controlar la pantalla táctil trasera desde delante, abra la aplicación de control remoto de la pantalla trasera en la barra inferior de la pantalla táctil delantera. Además de los controles de audio, vídeo y climatización, puede bloquear la pantalla trasera en la aplicación o tocando

Controles > Pantalla > Bloquear pantalla trasera.

Personalización de la configuración del sonido y la pantalla

Toque **Controles > Pantalla** para ajustar la configuración de la pantalla según sus preferencias:

- **Aspecto:** Personalice la pantalla con las opciones **Oscura** o **Clara**. Si está configurada en **Automático**, el brillo cambia automáticamente en función de las condiciones de luz ambiental.
- **Brillo:** Arrastre el deslizador para controlar manualmente el nivel de brillo. Si el **Modo de visualización** está configurado en **Automático**, la pantalla táctil se ajusta en función de las condiciones de luz ambiental y sus preferencias del brillo. Model 3 Recuerda sus preferencias de brillo y ajusta la pantalla táctil en consecuencia.
- **Limpieza pantalla:** Cuando se activa esta función, la pantalla táctil se oscurece y se desactiva temporalmente para facilitar la limpieza. Siga las instrucciones que aparecen en pantalla para salir del modo de limpieza de pantalla.
- **Idioma de pantalla:** Seleccione el idioma que muestra la pantalla táctil.
NOTA: Model 3 debe encontrarse en posición de estacionamiento para poder cambiar el idioma. Cuando cambie el idioma se producirá una breve pausa, ya que el Model 3 debe apagar y reiniciar la pantalla táctil.
- **Idioma de reconocimiento de voz:** Elija el idioma que se utilizará para los comandos de voz.
- **Idioma de navegación por voz:** Seleccione el idioma que el sistema de navegación utilizará para los comandos de voz.
NOTA: Para idiomas que requieren una descarga, seleccione el idioma de la lista desplegable para iniciar la descarga (se requiere una conexión Wi-Fi).
- **Tamaño del texto:** Selecciona entre **Estándar** y **Grande** para personalizar el tamaño del texto en la pantalla táctil del vehículo.
- **Hora:** Seleccione si se muestra la hora en formato de 12 o 24 horas.

- **Formato de la región** (si está disponible): Seleccione una región para definir el formato en que se mostrarán las fechas (mm dd aa/dd-mm-aa, etc.) y los separadores decimales (5.123, 5,123, etc.).

- **Indicación de energía:** Seleccione si la carga y la energía restantes se muestran como porcentaje de energía restante en la batería o como estimación de la distancia que puede recorrer.

NOTA: A la hora de calcular cuándo tendrá que realizar una carga, las estimaciones de energía deben usarse solo como referencia general. Hay muchos factores que afectan al consumo de energía. Consulte [Factores que afectan al consumo de energía](#).

- **Distancia:** Elija si desea mostrar las medidas en unidades métricas (kilómetros, centímetros, etc.) o imperiales (millas, pulgadas, etc.).
- **Temperatura:** Elija si desea mostrar la temperatura en Fahrenheit o Celsius.
- **Presión de los neumáticos:** Elija si desea mostrar la presión de los neumáticos en bares o psi.

Además de personalizar la pantalla, puede habilitar el Joe Mode para reducir el volumen de todas las alarmas acústicas que no estén relacionadas con problemas de seguridad críticos. Toque **Controles > Seguridad > Joe Mode** para habilitarlo.

Nombre de su vehículo

Para continuar personalizando su vehículo, puede asignarle un nombre. Toque **Controles > Software > Nombre su vehículo** en el lado derecho de la pantalla táctil, debajo de la imagen del Model 3. Si su vehículo ya tiene un nombre, toque el nombre existente para cambiarlo. Introduzca el nuevo nombre en la ventana emergente y toque **Guardar**. El nombre de su Model 3 también aparecerá en la aplicación móvil de Tesla.

Borrado de datos personales

Puede borrar todos los datos personales (domicilios guardados, música favorita, programación de HomeLink, etc.) y restablecer todas las configuraciones personalizadas a las configuraciones de fábrica. Esto es útil cuando se transfiere la propiedad del Model 3. Toque **Controles > Servicio > Restablecimiento de fábrica**. Antes de borrar los datos, el Model 3 verifica sus credenciales pidiéndole que introduzca el nombre de usuario y la contraseña de su cuenta Tesla.



Además de los compartimentos de almacenamiento y los portavasos (consulte [Almacenamiento interior](#)), el interior del Model 3 dispone de diversos componentes electrónicos, como puertos USB, cargadores de teléfono inalámbricos y una toma de alimentación de 12 V.

Puertos USB

Model 3 tiene cuatro puertos USB. Los tres puertos USB-C proporcionan una potencia de hasta aproximadamente 42 W o dos puertos hasta aproximadamente 65 W.

- Un puerto USB-C situado en el compartimento trasero de la consola central usado para cargar dispositivos USB.



- Hay dos puertos USB-C situados debajo de la pantalla táctil trasera, que se pueden usar para cargar dispositivos USB.

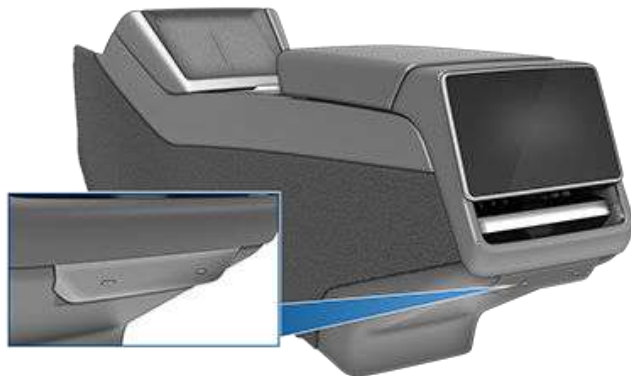

- Hay un puerto USB-A situado en el interior de la guantera. Este puerto está equipado con una unidad de memoria USB. Gracias a la ubicación segura de este puerto USB, resulta ideal para guardar imágenes de vídeo del Modo centinela y la cámara. Además, es compatible con archivos de audio de un teléfono o un dispositivo USB (consulte [Reproducción multimedia desde dispositivos](#)).

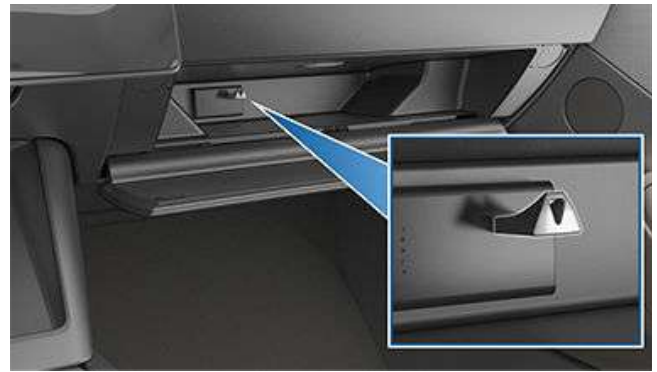

Consulte [Requisitos de la unidad USB para grabar vídeos](#) para obtener información sobre cómo formatear unidades de memoria USB.

NOTA: Hay energía disponible siempre que el vehículo esté “activo”. El vehículo puede estar activo por diversas razones. Por ejemplo, cuando se utilizan funciones como Convocar o cuando están habilitadas otras como Mantener climatización encendida, Modo perro, Modo acampada o Modo centinela. El vehículo también está activo cuando la batería de baja tensión se está cargando o está en uso, durante una carga de alta tensión, cuando se comunica con la aplicación móvil, etc. Dejar un accesorio conectado no hará que se agote la batería de baja tensión.

NOTA: Utilice cables compatibles con USB 3.0 para conectar un dispositivo a un puerto USB. Si no utiliza un cable compatible, la carga será más lenta, habrá posibles problemas de conexión o se reducirá el rendimiento.

NOTA: No conecte varios dispositivos con un concentrador USB. De lo contrario, podría interferirse en la carga de los dispositivos conectados o su detección por parte del Reproductor multimedia, Modo centinela, Dashcam, etc.

Cargadores inalámbricos para móviles

Hay cargadores inalámbricos para móviles integrados en la consola delantera que proporcionan hasta 15 W de potencia para cargar teléfonos compatibles con Qi. Para cargar el teléfono, colóquelo en uno de los dos cargadores. El teléfono debe estar en contacto directo con el cargador inalámbrico. No coloque ningún objeto entre el teléfono y el cargador (por ejemplo, tarjetas de crédito, tarjetas llave, monedas, llaves, objetos metálicos, etc.). Puede que el dispositivo se caliente durante la carga; es una consecuencia normal de la carga inductiva.



PRECAUCIÓN: Retire las tarjetas NFC (por ejemplo, la tarjeta llave del vehículo, las tarjetas de crédito o la tarjeta llave de un hotel) de las fundas integradas del teléfono antes de cargarlo para evitar que sufran daños.



El teléfono se cargará cuando esté colocado en el cargador inalámbrico siempre que el vehículo esté encendido (es decir, cuando la pantalla táctil esté encendida y usted se encuentre en el vehículo). El teléfono dejará de cargarse al salir del vehículo a no ser que esté activada una función, como Dejar climatización, Modo perro, Modo acampada o Modo centinela.

NOTA: Es posible que el cargador inalámbrico para móviles no funcione si la carcasa del teléfono es demasiado gruesa o está fabricada en metal. Pruebe a sacar el teléfono de la carcasa antes de colocarlo en el cargador.

NOTA: El cargador inalámbrico para móviles no carga si la batería de alta tensión del vehículo está descargada.

Baja tensión Toma de corriente

El Model 3 tiene una toma de corriente situada en el compartimento de la consola central. Para acceder a la toma de baja tensión, abra el compartimento delantero de la consola central.



La toma de corriente es apropiada para aquellos accesorios que requieran una alimentación continua de hasta 12 A (pico de 16 A).

NOTA: Hay energía disponible siempre que el vehículo esté “activo”. El vehículo puede estar activo por diversas razones. Por ejemplo, cuando se utilizan funciones como Convocar o cuando están habilitadas algunas otras, como Protección de sobrecalentamiento de la cabina, Mantener la climatización encendida, Modo perro, Modo acampada, Modo centinela, etc. El vehículo también está activo cuando la batería de baja tensión se está cargando o está en uso, durante una carga de alta tensión, cuando se comunica con la aplicación móvil, etc. Dejar un accesorio conectado no hará que se agote la batería de baja tensión.



AVISO: La toma de corriente y el conector del accesorio pueden calentarse.



AVISO: Para prevenir una interferencia excesiva con la electrónica del vehículo, Tesla recomienda que no conecte ningún accesorio que no sea Tesla a la toma de corriente de baja tensión, incluyendo inversores de corriente. Sin embargo, si utiliza un accesorio que no sea Tesla y nota cualquier avería o comportamiento inesperado como luces indicadoras, mensajes de alerta o excesivo calor del accesorio, desconecte de inmediato el accesorio del toma de corriente de baja tensión.



PRECAUCIÓN: No intente arrancar el Model 3 utilizando la toma de corriente de baja tensión. Esto podría causar daños.



Descripción general

La pantalla táctil muestra el estado del Model 3 en todo momento. Los datos mostrados dependen del estado del vehículo:

- Estacionado (se muestra abajo).
- En circulación (consulte [Estado de conducción](#)).
- Cargando (consulte [Estado de carga](#)).

Cuando el Model 3 está estacionado, el área de estado muestra el modo de conducción, la autonomía aproximada y una vista cenital del vehículo con botones que puede tocar para abrir los maleteros y la puerta del puerto de carga. Al pisar el freno, el Model 3 se enciende y los testigos parpadean brevemente. A menos que alguna luz indicadora sea relevante para la situación actual (por ejemplo cuando un cinturón no está abrochado), todas deberían apagarse. En caso de que una luz indicadora no se encienda o no se apague, póngase en contacto con Tesla.

NOTA: La siguiente imagen se incluye con fines únicamente demostrativos. Según las opciones del vehículo, la versión de software y el mercado de destino, es posible que la información que se muestre sea ligeramente distinta.



Tarjetas

La parte inferior de la pantalla de estado del vehículo también muestra "tarjetas" de acceso directo a los archivos multimedia, los datos de presión de los neumáticos, la información del viaje y mucho más. Deslice las tarjetas hacia la izquierda o la derecha para personalizar los accesos directos.

Luces indicadoras

Las siguientes luces indicadoras se encienden para avisarle o advertirle de una circunstancia o estado específicos.



Se ha detectado un fallo del sistema de frenos o el nivel del líquido de frenos es bajo. Consulte [Frenado y parada](#). Póngase en contacto con Tesla de inmediato.



Estado del coche



Se ha detectado un fallo del servofreno. Consulte [Frenado y parada](#).



Los faros de luces bajas están encendidos.



Se detecta un fallo de ABS (sistema de frenado antibloqueo). Consulte [Frenado y parada](#). Póngase en contacto con Tesla de inmediato.



Los faros de luces altas están encendidos y la opción Luces de carretera automáticas está desactivada o actualmente no disponible .



Se detecta un fallo del freno de estacionamiento. Póngase en contacto con Tesla. Consulte [Freno de estacionamiento](#).



Las luces de carretera automáticas están habilitadas y las luces largas están encendidas. Model 3 está listo para apagar las luces de carretera si se detecta luz. Consulte [Faros de luces largas](#).



El freno de estacionamiento está aplicado manualmente. Consulte [Freno de estacionamiento](#).



La opción Luces de carretera automáticas está habilitada y las luces altas no están encendidas porque se detecta luz al frente del Model 3. Cuando ya no se detecta luz, las luces altas vuelven a encenderse automáticamente. Consulte [Faros de luces largas](#).



Advertencia de presión de los neumáticos. La presión de un neumático se encuentra fuera del rango. Si se detecta un fallo en el sistema de supervisión de la presión de los neumáticos (TPMS), el indicador parpadea. Para obtener información acerca de fallos en el sistema de supervisión de la presión de los neumáticos (TPMS), póngase en contacto con Tesla. Consulte [Cuidado y mantenimiento de los neumáticos](#).



El indicador parpadea de color ámbar cuando los sistemas de control de estabilidad electrónicos están evitando activamente que las ruedas patinen mediante el control de la presión de frenada y la potencia del motor. Consulte [Control de tracción](#). Si este indicador permanece encendido, significa que se detectó un fallo y debe contactar a Tesla de inmediato.



El cinturón de seguridad de un asiento ocupado no está abrochado. Consulte [Cinturones de seguridad](#).



Los sistemas de control de estabilidad electrónicos ya no están evitando que las ruedas patinen. Se ha desactivado el sistema de control de tracción en un vehículo con tracción en las ruedas traseras, o se ha activado la tracción libre en un vehículo con tracción en las cuatro ruedas. Consulte [Control de tracción](#).



Seguridad del airbag . Si este indicador no parpadea momentáneamente cuando el Model 3 se prepara para la conducción, o si permanece encendido, póngase en contacto con Tesla de inmediato. Consulte [Indicador de advertencia del airbag](#).



Modo Remolque (si está equipado) está activo. (Consulte [Remolque y accesorios](#)).



El indicador de las luces antiniebla traseras se muestra en la pantalla táctil siempre que los faros de niebla traseros estén encendidos.



Retención del vehículo está aplicando activamente los frenos. Consulte [Retención del vehículo](#).



Las luces de estacionamiento están encendidas (luces de posición laterales, luces traseras y luces de la placa de matrícula) . Consulte [Luces](#).



Una puerta o el maletero está abierto. Consulte [Puertas, Maletero trasero o Maletero delantero](#).



Aparece un copo de nieve azul cuando parte de la energía almacenada en la batería no está disponible debido a una baja temperatura. Durante estas condiciones de baja temperatura, la velocidad de carga también puede verse limitada. Si el Model 3 está enchufado, puede calentar la batería activando la climatización mediante la aplicación móvil. Cuando la batería haya alcanzado la temperatura suficiente, el copo de nieve desaparecerá.



Aparece cuando el freno regenerativo está limitado. Consulte [Freno regenerativo](#) para obtener más información.



La potencia del vehículo está limitada actualmente, ya que la energía restante en la batería es baja, se están calentando o enfriando los sistemas del vehículo, o el inversor de tracción ha detectado un error.

Consulte [Mensajes emergentes y alertas del vehículo](#) para obtener más información acerca de los mensajes emergentes de alerta en la pantalla táctil del vehículo.

Estado de conducción

Cuando el Model 3 está circulando (o listo para circular), la pantalla táctil muestra el estado de conducción actual y una visualización en tiempo real de la carretera detectada por los componentes del Piloto automático (consulte [Cámaras](#)). La visualización se acerca y aleja de forma automática para optimizar el uso de la pantalla táctil e informarle si se detecta un vehículo en el punto ciego.

NOTA: La siguiente ilustración se incluye con fines únicamente demostrativos. Según las opciones del vehículo, la versión de software y el mercado de destino, es posible que la información que se muestre sea ligeramente distinta.

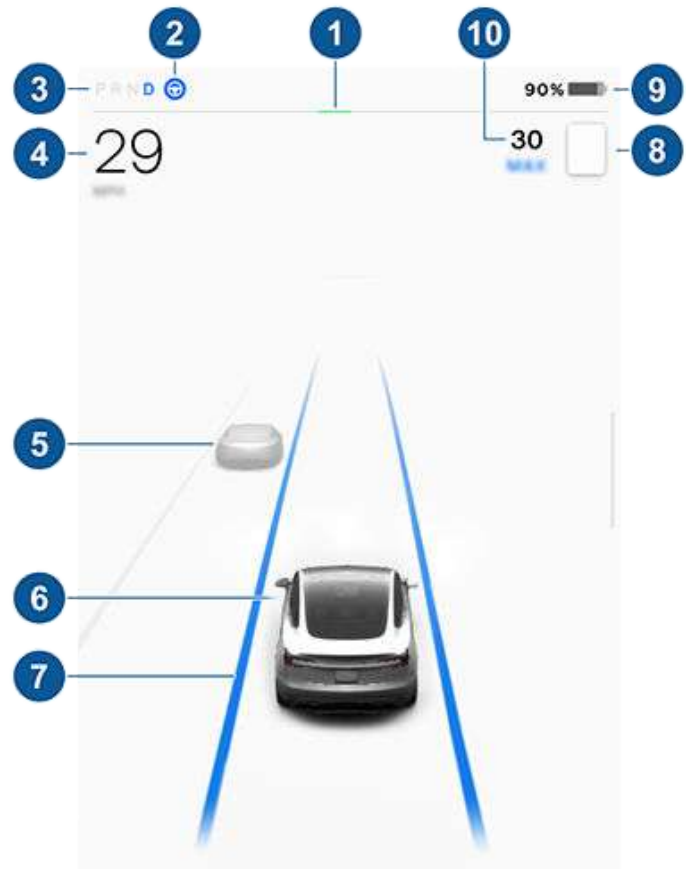

NOTA: Para mostrar más detalles sobre la carretera y el entorno, como marcas viales, semáforos, objetos (como contenedores de basura y postes), etc., toque **Controles > Piloto automático > Vista preliminar de Visualización de conducción autónoma total** (según equipamiento).

1. El medidor de potencia muestra el consumo de energía en tiempo real. Durante la aceleración, la barra se llena hacia la derecha representando la potencia utilizada. Durante la desaceleración (cuando el Model 3 está en movimiento y dejar de pisar el pedal del acelerador), la barra se completa hacia la izquierda con un color verde para mostrar la energía que se está introduciendo en la batería mediante el freno regenerativo (consulte [Freno regenerativo](#)).
2. Cuando Autogiro está disponible pero usted no lo ha activado, el icono aparece en gris. Cuando Autogiro se está encargando de la dirección del Model 3, el icono es de color azul (consulte [Autogiro](#)).
3. Modo de conducción seleccionado: estacionamiento, marcha atrás, punto muerto o avance.
4. Velocidad de conducción.
5. Otros coches detectados en la carretera (si procede).
6. Su Model 3. Las líneas en color se proyectan desde la imagen del Model 3 conforme se van detectando objetos (motoristas, guardarrailes, etc.). La ubicación de estas líneas se corresponde con la ubicación de cada uno de los objetos detectados. El color de las líneas (blanco, amarillo, naranja o rojo) representa la proximidad del objeto al Model 3. El color blanco



Estado del coche

representa la distancia más alejada, mientras que el rojo indica objetos muy cercanos que requieren de su atención inmediata. Consulte [Asistencia de carril](#).

7. Cuando la función Autogiro está activada y detecta el carril de conducción, el carril se destaca en azul (consulte [Autogiro](#)).

NOTA: Si la función Navegar en Piloto automático está activada, el carril de circulación se muestra como una sola línea azul frente al Model 3 (consulte [Navegar en Piloto automático](#)).

8. El límite de velocidad detectado actualmente por la Asistencia de velocidad (consulte [#unique_77](#)).

NOTA: En carreteras en las que la información de los mapas determina que existe un límite de velocidad condicional (por ejemplo, un límite en función de las condiciones meteorológicas o la hora del día), se muestra un segundo de límite de velocidad. Es responsabilidad del conductor determinar si el límite de velocidad condicional está vigente en cada momento y ajustar la velocidad de conducción como corresponda.

NOTA: El icono asociado al límite de velocidad detectado refleja el estilo de las señales de límite de velocidad que se usan en su región de mercado.

9. Recorrido total estimado (o energía) disponible. Toque el valor mostrado para cambiar el modo en que se muestra la energía disponible. Puede cambiar entre la distancia recorrida y el porcentaje de batería restante. También puede cambiar el modo en que se muestra la energía tocando **Controles > Pantalla > Indicación de energía**.

NOTA: A la hora de calcular cuándo tendrá que realizar una carga, las estimaciones de autonomía deben usarse solo como referencia general.

10. La velocidad de cruceo establecida. Cuando existe la función de Control de cruceo adaptado al tráfico, pero no se ha establecido una velocidad de cruceo, el número aparece gris (consulte [Control de cruceo adaptado al tráfico](#)).

 **AVISO:** Preste atención a los mensajes de alerta importantes que se muestran en la parte inferior del área de estado del coche en la pantalla táctil. Si hace caso omiso de estos mensajes, existe el riesgo de sufrir lesiones graves o incluso la muerte.

 **AVISO:** Aunque la pantalla táctil muestre el tráfico alrededor, puede que no se muestren algunos vehículos. Nunca confíe en la pantalla táctil para determinar si hay un vehículo cerca (por ejemplo, en su punto ciego). Siempre vea por los retrovisores y revise por encima de su hombro.



NOTA: Los comandos de voz no están disponibles en todos los idiomas. Para elegir el idioma que desea utilizar para los comandos de voz, toque **Controles > Pantalla > Idioma de reconocimiento de voz**.

Use los comandos de voz para controlar fácilmente los ajustes y preferencias sin usar la pantalla táctil. Los comandos de voz están diseñados para entender peticiones en un lenguaje natural. Puede usarlos para:

- Ajustar las preferencias del sistema de climatización.
- Ajustar la velocidad y la frecuencia de los limpiaparabrisas.
- Controlar varias funciones de su vehículo.
- Desplazarse hasta una ubicación.
- Llamar a un contacto.
- Interactuar con aplicaciones y ajustes.

Para iniciar un comando de voz, presione completamente el botón del micrófono del lado derecho del volante. Cuando suene un pitido, haga su solicitud y el Model 3 responderá.



Ejemplos de comandos de voz

Aquí tiene una lista de ejemplos de comandos de voz. No se trata de una lista exhaustiva. Tesla trabaja constantemente para mejorar los comandos de voz.

Controles de climatización

Ajuste sus preferencias de climatización mediante comandos de voz:

- "Bajar la temperatura"
- "Subir la temperatura"
- "Encender/apagar el calefactor del asiento del conductor"
- "Enfriar la zona del pasajero"
- "Flujo de aire directo a mi cara"
- "Sincronizar climatización"
- "Aumentar/reducir la velocidad del ventilador"
- "Activar/desactivar el desempañador trasero"
- "Ajustar la temperatura/el ventilador..."
- "Encender la recirculación"

Limpiaparabrisas

Actualice la velocidad y la frecuencia de los limpiaparabrisas en función de las condiciones meteorológicas y de la carretera:

- "Aumentar la velocidad de los limpiaparabrisas"
- "Aumentar/reducir la velocidad del limpiaparabrisas en..."
- "Encender/apagar los limpiaparabrisas"

Controles del vehículo

También puede modificar diversos controles de su vehículo mediante comandos de voz:

NOTA: Su vehículo debe estar en la posición de estacionamiento para permitir algunos comandos de voz (como el Modo centinela, el Modo perro, etc.).

- "Activar/desactivar el Modo centinela"
- "Mantener el coche seguro"
- "Bloquear/desbloquear las puertas"
- "Activar el Modo perro"
- "Plegar/desplegar espejos retrovisores"
- "Abrir/cerrar puerto de carga"
- "Iniciar/detener la carga"
- "Abrir los ajustes de servicio"
- "Abrir la guantera"

Navegación

Para buscar o conducir a una ubicación, diga:

- "¿Dónde está [ubicación]?"
- "Conducir hasta [ubicación]"
- "Navegar hasta [ubicación]"
- "Mostrar Supercargadores cercanos"



Comandos de voz

- "Deseo descubrir o comer" (Consulte [Mapas y navegación](#)).
- "Detener la navegación"
- "Silenciar la guía de voz"

Si ha definido una dirección de navegación para la ubicación de su hogar o trabajo, puede utilizar un comando de voz para navegar hasta allí diciendo "Navegar a casa" o "Llévame al trabajo".

Contactos

Para llamar o enviar un mensaje a un contacto de su teléfono conectado por Bluetooth (consulte [Teléfono, calendario y conferencia web](#)), diga:

- "Llamar a [nombre del contacto/número de teléfono]"
- "Escribir a [nombre del contacto/número de teléfono]"

Multimedia

Para escuchar música y ajustar sus preferencias multimedia, diga:

- "Escuchar [nombre de la canción]"
- "Bajar/subir el volumen"
- "Pasar a la siguiente"
- "Pausar/reproducir canción"
- "Cambiar la fuente a [fuente multimedia]"

Para mejorar la precisión del reconocimiento de voz, proporcione varios datos en su comando, como el artista y la canción.

Aplicaciones y ajustes

Navigate fácilmente a través de sus aplicaciones y ajustes usando comandos de voz:

- "Abrir [Toybox/navegador/teatro/teléfono]"
- "Buscar..."
- "El brillo de la pantalla es demasiado alto"
- "Mostrar el manual del propietario"

A algunas aplicaciones y algunos ajustes solo se puede acceder con el vehículo en modo de estacionamiento.

También puede enviar un informe de error diciendo "Informar", "Comentarios" o "Informe de errores".

Para obtener más información sobre los comandos de voz, visite la página <https://www.tesla.com/support/voice-commands>.

NOTA: Tesla está mejorando continuamente la capacidad del Model 3 para reconocer comandos de voz. Para poder realizar estas mejoras de calidad, Tesla captura breves grabaciones de voz de forma anónima. Para proteger su privacidad, estas grabaciones no están asociadas con su información personal ni con el número de identificación de su vehículo. Tesla garantiza que no es posible buscar en ningún sistema una grabación asociada con un cliente o un vehículo específicos.

Su Model 3 incluye los siguientes componentes que supervisan activamente la zona circundante:

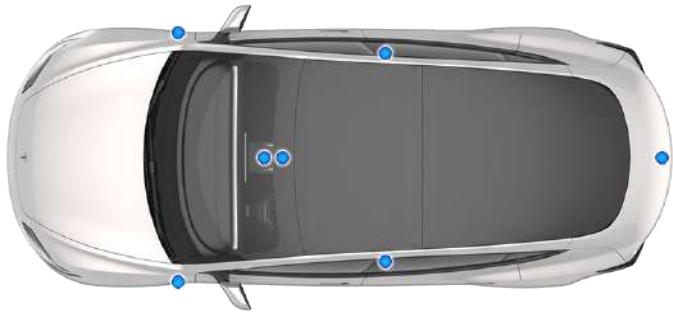

- Lleva una cámara montada sobre la placa de matrícula trasera.
- Lleva una cámara montada en el montante de cada puerta.
- También cuenta con dos cámaras montadas en el parabrisas por encima del espejo retrovisor.
- Otra cámara va montada en cada uno de los guardabarros delanteros.

Model 3 también dispone de sistemas de dirección y frenado con asistencia electrónica de alta precisión.

Cámara de la cabina

Su Model 3 está equipado con una cámara de cabina situada encima del espejo retrovisor. Para obtener más información, consulte [Cámara de la cabina](#).



Conduzca para calibrar las cámaras

Model 3 debe maniobrar con precisión cuando se utilizan las funciones de Piloto automático. Por lo tanto, para que se puedan utilizar algunas funciones por primera vez o después de haber realizado determinadas reparaciones, las cámaras deben realizar un proceso de autocalibración. Para su comodidad, la pantalla táctil muestra un indicador de progreso.

Una vez completada la calibración, las funciones de Piloto automático estarán disponibles para su uso. La calibración suele realizarse después de recorrer 32-40 km, pero la distancia varía en función de las condiciones ambientales y de la carretera. Por ejemplo, la calibración se completa más rápidamente si circula por una carretera recta de varios carriles (como una autopista de acceso controlado), con marcas de carril muy visibles (tanto en el carril de circulación como en los carriles adyacentes). Si el Model 3 no ha completado el proceso de calibración tras recorrer 160 km en las condiciones descritas, póngase en contacto con Tesla.

Si una cámara se ha desplazado de su posición calibrada (por ejemplo, debido a la sustitución de una cámara o del parabrisas), debe borrar la calibración. Para ello, toque **Controles > Servicio > Calibración de la cámara > Borrar calibración**. Una vez borrada la calibración, el Model 3 repite el proceso de calibración. Aunque ayuda a recalibrar las cámaras en muchos casos, es posible que **Borrar calibración** no resuelva todos los problemas de las cámaras y los sensores.

NOTA: Para su calibración, las cámaras necesitan que tanto el carril de circulación como los carriles adyacentes (al menos dos carriles a cada lado del vehículo) cuenten con marcas de carril muy visibles. Para obtener los mejores resultados, circule por el carril central de una carretera de varios carriles (idealmente con al menos cinco carriles) con marcas de carril claras y sin apenas tráfico.

NOTA: Si trata de usar una característica que no esté disponible hasta que se complete el proceso de calibración, dicha característica estará desactivada y aparecerá un mensaje en la pantalla táctil.

NOTA: Model 3 debe repetir el proceso de calibración si Tesla realiza tareas de mantenimiento en las cámaras y, en algunos casos, después de una actualización del software.

Cómo mantener las cámaras sin obstrucciones

Para asegurarse de que los diversos componentes de Piloto automático puedan brindar información lo más precisa posible, mantenga las cámaras y los sensores (según equipamiento) limpios y libres de obstáculos, condensación o daños (consulte [Limpieza](#)).

La condensación se puede formar dentro del alojamiento de la cámara, sobre todo si estaciona su coche en exteriores con un clima frío o húmedo. En la pantalla táctil se puede mostrar una alerta que indica que la cámara está bloqueada y que algunas de las funciones del Piloto automático estarán temporalmente limitadas hasta que no se despeje la visión de la cámara. Para secar la condensación de forma proactiva, puede preacondicionar la cabina si pone una temperatura cálida, apaga el desempañador del parabrisas y orienta los difusores delanteros hacia los pilares de las puertas (consulte [Aplicación móvil](#)).



Tipos de llaves

Model 3 admite los siguientes tipos de llaves:

- **Teléfono-llave:** puede configurar su teléfono personal como "teléfono-llave" para comunicarse con el Model 3 por Bluetooth. Un teléfono-llave permite la apertura y el cierre automáticos.
- **Tarjeta llave:** Tesla proporciona una tarjeta llave que se comunica con el Model 3 usando señales de identificación por frecuencia de radio de corto alcance (RFID). La tarjeta llave se usa para "autenticar" teléfonos-llave para que funcionen con el Model 3 y para añadir o eliminar otras llaves. A diferencia del teléfono-llave, la tarjeta llave no admite la apertura y el cierre automáticos. En situaciones en las que su teléfono-llave no esté cargado, o si lo pierde o se lo roban, utilice su tarjeta llave para abrir, conducir y cerrar su Model 3.

Model 3 admite un total de 19 llaves, que pueden incluir teléfonos-llave y tarjetas llave.



PRECAUCIÓN: Recuerde portar una llave cuando conduzca. Aunque puede circular con el Model 3 lejos de su llave, no podrá volverlo a arrancar después de que se apague.

Teléfono-llave

Utilizar su teléfono como llave es una manera cómoda de acceder a su Model 3. Conforme se acerca, se detecta la señal Bluetooth de su teléfono y las puertas se desbloquean cuando tira del tirador de una puerta. Del mismo modo, cuando salga y se aleje con el teléfono-llave, las puertas se cerrarán automáticamente (siempre que la función **Cierre de puerta por alejamiento** esté activada; consulte [Cierre de puerta por alejamiento](#)).

Para poder utilizar un teléfono para acceder al Model 3, siga estos pasos para autenticarlo:

1. Descargue la aplicación móvil de Tesla a su teléfono.
2. Inicie sesión en la aplicación móvil de Tesla con el nombre de usuario y la contraseña de su cuenta Tesla.

NOTA: Debe mantener abierta la sesión en su cuenta Tesla para poder utilizar su teléfono para acceder al Model 3.

NOTA: Si hay varios vehículos vinculados con su cuenta Tesla, se debe asegurar de que el vehículo al que quiere que la aplicación móvil acceda está seleccionado actualmente en la aplicación móvil.

3. Asegúrese de que:
 - Los ajustes generales de Bluetooth del teléfono están habilitados.

- La función de Bluetooth está habilitada en los ajustes de su teléfono para la aplicación móvil de Tesla. Por ejemplo, en su teléfono, vaya a Configuración, elija la aplicación móvil de Tesla y compruebe que la función Bluetooth está activada.
- El acceso a su ubicación está habilitado. Abra la aplicación móvil de Tesla en los ajustes de su teléfono y seleccione **Ubicación > Siempre**. Para obtener la mejor experiencia, mantenga la aplicación móvil ejecutándose en segundo plano.
- Permitir el acceso desde el móvil se activa en la pantalla táctil del vehículo (**Controles > Seguridad > Permitir el acceso desde el móvil**).

NOTA: Model 3 se comunica con su teléfono mediante Bluetooth. Tenga en cuenta que su teléfono debe tener suficiente batería para utilizar la conexión Bluetooth y que muchos teléfonos la desactivan cuando tienen poca batería.

4. Una vez en el interior del vehículo o cerca de él, abra la aplicación móvil de Tesla y toque **Configurar teléfono-llave** en la pantalla principal. También puede acceder desde **Seguridad > Configurar teléfono-llave**. Siga las instrucciones que aparecen en pantalla tanto en la aplicación móvil como en la pantalla táctil del vehículo para configurar su teléfono-llave.

Para ver una lista de las llaves que permiten el acceso al Model 3 o eliminar un teléfono-llave, toque **Controles > Seguros** (consulte [Gestión de llaves](#)).

Model 3 se puede conectar a tres teléfonos-llave simultáneamente. Por lo tanto, si se detectan más de tres teléfonos-llave y quiere autenticar o vincular otro, desplace los otros teléfonos conectados fuera del alcance o desactive la función de Bluetooth en ellos.

Una vez que el teléfono se haya autenticado, no necesita una conexión a Internet para usarse como teléfono-llave del Model 3. Sin embargo, para utilizar el teléfono sin necesidad de usar las manos, tener acceso a sus contactos, reproducir elementos multimedia desde el mismo, etc., debe vincularlo y conectarlo como un dispositivo Bluetooth (consulte [Bluetooth](#)).

Algunos smartphones con capacidad NFC se pueden usar para bloquear/desbloquear el vehículo, como cuando se utiliza una tarjeta llave. Asegúrese de que la aplicación móvil de Tesla esté correctamente emparejada con su vehículo y habilite la función NFC en su teléfono. Una vez activado, simplemente sujete el teléfono delante del pilar de la puerta del lado del conductor para bloquear o desbloquear la puerta. Consulte las instrucciones de su smartphone para obtener información específica sobre cómo hacerlo.

Tarjeta llave

Tesla le ofrece dos tarjetas llave para el Model 3, diseñadas para que entren en su billetera.

Si desea utilizar una tarjeta llave para abrir o cerrar el Model 3, colóquela como se indica en el lector de tarjetas situado algo más arriba de la mitad del montante de la puerta del lado del conductor. Cuando el Model 3 detecta la tarjeta llave, las luces exteriores parpadean, los retrovisores se despliegan o se pliegan (si la opción está activada), el claxon suena (si el sonido de confirmación de bloqueo está activado) y las puertas se desbloquean o se bloquean.

NOTA: Es posible que tenga que tocar físicamente el cargador inalámbrico para móviles o el montante de la puerta del lado del conductor con la tarjeta llave, y que tenga que mantenerla cerca del transmisor durante uno o dos segundos.



Una vez dentro, encienda el Model 3 pisando el pedal de freno antes de que transcurran dos minutos desde que se pasó la tarjeta (consulte [Arranque y apagado](#)). Si espera más de dos minutos, tiene que volver a autenticarse colocando la tarjeta llave cerca del lector de tarjetas situado en el cargador inalámbrico para móviles de la consola central. Cuando se detecte su tarjeta, volverá a comenzar su período de autenticación de dos minutos.

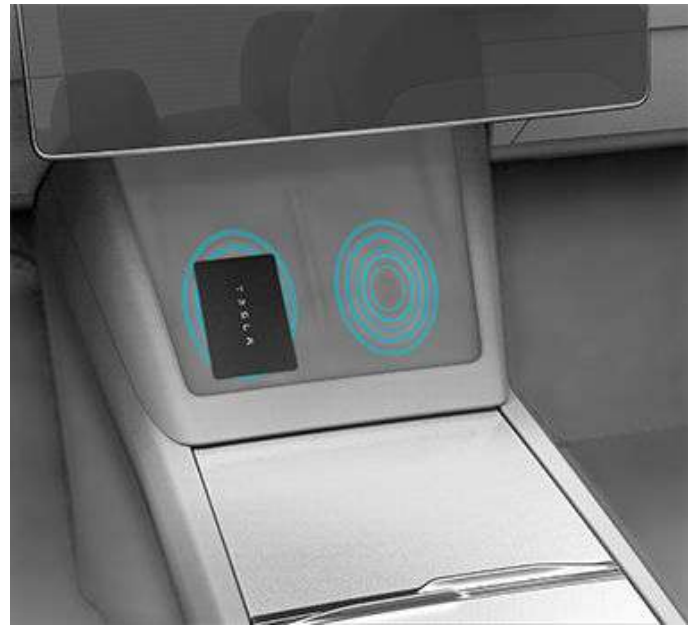

NOTA: Si está activado, el cierre de puertas por alejamiento (consulte [Cierre de puerta por alejamiento](#)) funciona únicamente si se utiliza un teléfono-llave o una . Si se aleja con la llave de tarjeta, el Model 3 no se bloquea/desbloquea automáticamente.

Gestión de llaves

Para mostrar una lista de todas las llaves que pueden dar acceso a su Model 3, toque **Controles > Seguros**. Un icono aparece cerca de cada llave para indicar si la llave es un teléfono-llave o una tarjeta llave. Use esa lista para administrar las llaves que tienen acceso a su Model 3. Para agregar o suprimir llaves, consulte [Cómo añadir y eliminar llaves](#).

Model 3 admite hasta 19 llaves. Cuando se alcance ese límite, debe borrar una llave antes de agregar otra.

NOTA: Puede utilizar la misma llave para más de un Model 3. Con esto, evita tener que ocuparse de varias llaves al cambiar de vehículos. Si personaliza el nombre de una tarjeta llave autenticada en un Model 3 (tocando el icono de lápiz), cualquier otro Model 3 en el que se autentique la tarjeta llave también mostrará ese mismo nombre personalizado.

NOTA: Si va a alquilar su vehículo, póngase en contacto con su empresa de alquiler para añadir o eliminar llaves.

Cómo añadir y eliminar llaves

Para añadir una nueva llave:

1. En la pantalla táctil, toque **Controles > Seguros > Llaves > Agregar llave**.
2. Escanee su nueva tarjeta llave en el lector de tarjetas ubicado en el cargador inalámbrico para móviles. Cuando oiga un sonido, significará que se ha reconocido la tarjeta llave.



3. Escanee una tarjeta llave que ya se haya vinculado con el vehículo para confirmar la vinculación de la nueva llave.
4. Al terminar, la nueva llave aparecerá en la lista de llaves. Toque el icono de lápiz asociado para personalizar el nombre de la llave.

Cómo eliminar una llave:

Cuando ya no quiera que una llave permita el acceso a su Model 3 (por ejemplo, si ha perdido el teléfono o la tarjeta llave), siga estos pasos para eliminarla.

1. En la pantalla táctil, toque **Controles > Seguros**.
2. Busque la llave que desea quitar de la lista de llaves y, a continuación, toque el icono de la papelera que se muestra con esa llave.
3. Cuando se le solicite, escanee una llave autenticada en el lector de tarjetas para confirmar la eliminación. Al terminar, la lista ya no incluirá la llave eliminada.

NOTA: Model 3 necesita que siempre haya al menos una tarjeta llave autenticada. Si solo queda una llave en la lista de llaves, no puede eliminarla.

Sustitución de tarjetas llave

Si pierde una tarjeta llave, puede comprar unidades de recambio en la Tienda Tesla. Cuando vaya a emparejarlas, solo tiene que seguir los pasos de [Cómo añadir y eliminar llaves](#). Recuerde eliminar sus tarjetas llave antiguas en **Controles > Seguros > Llaves** por motivos de seguridad.

En caso de que pierda ambas tarjetas, programe una cita de servicio a través de la aplicación móvil para sustituirlas y emparejarlas.

Uso de los tiradores exteriores de las puertas

Utilice el pulgar para presionar la parte ancha del tirador de la puerta. El tirador gira hacia usted. Podrá abrir la puerta al tirar del borde de la puerta o del tirador.



La manija se repliega automáticamente.



Cuando haya una puerta abierta, la pantalla táctil mostrará la luz indicadora de puerta abierta.

NOTA: Consulte [Prácticas recomendadas para climas fríos](#) para asegurarse de que los tiradores de las puertas funcionan correctamente en condiciones climáticas frías.

⚠ AVISO: Al utilizar el tirador de la puerta, tenga cuidado para evitar que los dedos, las joyas, las uñas postizas, etc. se enganchen en la puerta o en el mecanismo del tirador de la puerta. De lo contrario, se pueden producir daños o lesiones graves.

Apertura de las puertas desde el interior

Model 3 está equipado con puertas eléctricas. Para abrir una puerta desde el interior, pulse el botón que se encuentra en la parte superior del tirador interior y empuje la puerta para abrirla.



NOTA: Para evitar que los niños abran las puertas traseras, active los seguros para niños (consulte [Seguros para niños](#)).

Para abrir una puerta delantera en el caso improbable de que el Model 3 no tenga carga, tire hacia arriba del mecanismo de desbloqueo manual situado delante de los interruptores de las ventanillas.



Puede abrir una puerta trasera manualmente en la improbable situación de que el Model 3 no tenga alimentación:



1. Retire la cubierta de la parte inferior del compartimento de la puerta trasera.
2. Tire del cable de desbloqueo mecánico hacia delante.

⚠ PRECAUCIÓN: La apertura manual de las puertas solo se debe utilizar en caso de que el Model 3 no tenga carga. Si el Model 3 tiene carga, utilice el botón situado en la parte superior del tirador interior de la puerta.

Bloqueo y desbloqueo desde el interior

Una vez en el interior del Model 3, puede bloquear y desbloquear todas las puertas y los maleteros tocando el icono de bloqueo de la pantalla táctil.



El icono cambia para indicar si las puertas están cerradas o abiertas.

Cierre de puerta por alejamiento

Los maleteros y las puertas pueden cerrarse automáticamente cuando el usuario se aleja llevando un teléfono-llave (si se ha adquirido después del 1 de octubre de 2019). Para activar o desactivar esta función, toque **Controles > Seguros > Cierre de puerta por alejamiento**.

Cuando las puertas se bloquean, las luces exteriores parpadean una vez y los retrovisores se pliegan (si la función **Plegar retrovisores** está activada). Para oír también un sonido de confirmación cada vez que se bloquee el Model 3, toque **Controles > Seguros > Sonido de confirmación de seguro**.

Model 3 no se bloqueará automáticamente si:

- Marque la casilla **Excluir Casa** estando el Model 3 estacionado en la ubicación que ha designado como Casa. Para obtener más información sobre cómo designar una ubicación como Casa, consulte [Destinos Casa, Trabajo y Favoritos](#).
- Se detecta un teléfono-llave en el interior del Model 3.
- Una puerta o maletero no ha cerrado por completo.
- La configuración de Bluetooth del teléfono-llave no está activada.
- Si el Model 3 detecta una llave autenticada durante varios minutos después de que haya salido del vehículo y cerrado todas las puertas, la función de cierre por alejamiento se deshabilita y no bloquea las puertas cuando el usuario se aleja. En este caso, deberá cerrar manualmente el vehículo hasta que lo utilice otra vez.
- El conductor no utiliza la puerta del conductor para salir del vehículo.

NOTA: Es su última responsabilidad garantizar que el vehículo está bloqueado, incluso cuando Bloqueo de puerta al alejarse está activado.

Cierre al alejarse

Model 3 bloquea automáticamente todas las puertas (incluidos los maleteros) cuando la velocidad de conducción es superior a 8 km/h.

Modo de apertura de puerta del conductor

Al activar **Controles > Seguros > Modo de apertura de puerta del conductor** solo se desbloquea la puerta del conductor la primera vez que se desbloquee el Model 3. La puerta del conductor se desbloquea solo si hay una llave del vehículo en el lateral del conductor, no en el del pasajero. Para desbloquear el resto de puertas, haga una pulsación larga del botón ubicado en la parte superior del tirador interior de la puerta del conductor, use la pantalla táctil, la aplicación móvil.

Notificaciones de coche abierto

Para recibir una notificación móvil si se deja abierta una puerta, una ventanilla o un maletero, o si el Model 3 se deja sin bloquear de forma inesperada, toque **Controles > Seguros > Notificaciones de coche abierto**.

Seguros para niños

Model 3 dispone de seguros para niños en las puertas traseras que impiden que se puedan abrir con los botones de apertura interiores. En la pantalla táctil, toque **Controles > Seguros > Seguro niños**. Puede seleccionar **Ambos** para activar el seguro para niños en las dos puertas traseras, o puede seleccionar **Izquierda** o **Derecha** para activarlo solo en una de las puertas.

 **AVISO:** Le recomendamos que active los seguros para niños siempre que viajen niños en los asientos traseros.

Desbloquear en estacionamiento

Al detener el Model 3 y acoplar la posición de estacionamiento, podrá desbloquear todas las puertas. Para activar o desactivar esta función, toque **Controles > Seguros > Desbloquear en estacionamiento**.

NOTA: Si se ajusta en **OFF**, puede abrir todas las puertas al pulsar el botón de estacionamiento una segunda vez después de acoplar la posición de estacionamiento.

Apertura y cierre

NOTA: Es responsabilidad suya asegurarse de que las ventanas estén cerradas después de bloquear el vehículo.

Presione un interruptor para bajar la ventana correspondiente. Los interruptores de las ventanas funcionan con dos fases:

- Para bajar completamente una ventana, presione el interruptor completamente y suéltelo.
- Para bajar una ventana parcialmente, presione el interruptor ligeramente y suéltelo cuando la ventana alcance la posición deseada.

NOTA: Si una ventanilla está totalmente bajada y abre la puerta correspondiente, la ventanilla se subirá ligeramente. Del mismo modo, si baja por completo una ventanilla mientras la puerta está abierta, se detendrá ligeramente antes del borde de la puerta. Para bajar por completo una ventanilla con la puerta abierta, vuelva a pulsar el interruptor.

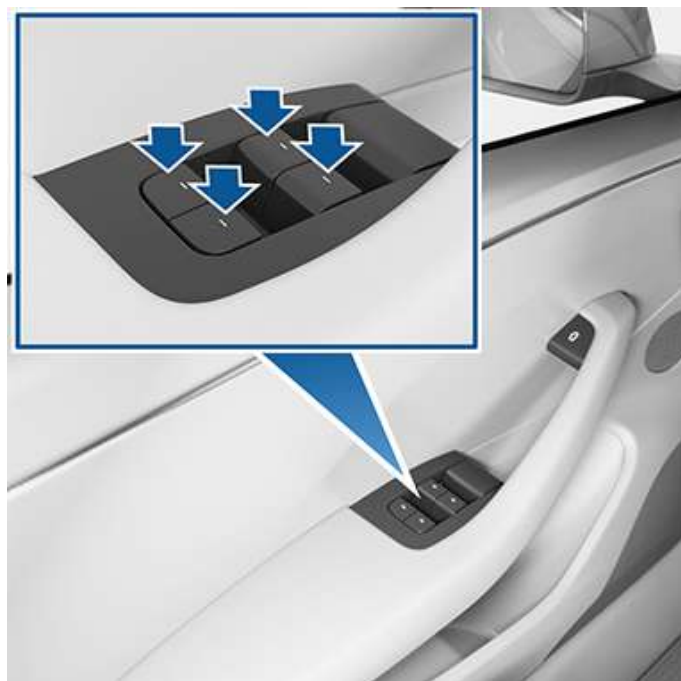

De igual modo, para subir una ventana, tire del interruptor asociado a ella:

- Para subir completamente una ventana, tire del interruptor completamente hacia arriba y suéltelo inmediatamente.
- Para subir una ventana parcialmente, tire del interruptor ligeramente y suéltelo cuando la ventana alcance la posición deseada.

Si una ventana se queda abierta accidentalmente, el Model 3 puede enviar una notificación a la aplicación móvil (toque **Controles > Seguros > Notificación de coche abierto**) y, a continuación, seleccione **Puertas y ventanas**.

También puede activar **Cerrar ventanillas al bloquear** tocando **Controles > Bloqueos > Cerrar ventanillas al bloquear**. Si está activado, el vehículo cierra las ventanillas automáticamente al bloquear el Model 3.

NOTA: Consulte [Prácticas recomendadas para climas fríos](#) para obtener más información sobre cómo preparar las ventanillas para un clima frío.



PRECAUCIÓN: Para evitar daños, las ventanillas se bajan ligeramente de forma automática al abrir o cerrar una puerta. Si sube una ventanilla de forma manual con la puerta abierta, asegúrese de que esté ligeramente bajada antes de cerrar la puerta.



AVISO: Antes de cerrar una ventana, el conductor debe cerciorarse de que todos los ocupantes, en especial los niños, no saquen ninguna parte de su cuerpo por las ventanas. De lo contrario, los ocupantes podrían sufrir lesiones graves.

Bloqueo de las ventanillas traseras

Para evitar que los pasajeros utilicen los interruptores de las ventanillas traseras, toque **Controles > Seguros > Bloqueo de ventanas**. Para desbloquear las ventanas traseras, toque **Bloqueo de ventanas** de nuevo.



AVISO: Para garantizar la seguridad, se recomienda que bloquee los interruptores de las ventanas traseras siempre que viajen niños en los asientos traseros.



AVISO: No deje nunca a un niño en el Model 3 sin vigilancia.

Calibración de las ventanas

En el improbable caso de que una ventana se comporte inesperadamente (toca la moldura brillante, no se puede abrir o cerrar correctamente, baja más de lo normal cuando se abre la puerta, etc.), puede calibrarla para potencialmente resolver el problema.

Para calibrar una ventana:

1. Cierre la puerta de la ventana afectada.
2. Siéntese en el asiento del conductor y cierre la puerta del conductor.
3. Utilice el interruptor de las ventanillas situado en la puerta del conductor para **subir** la ventanilla correspondiente hasta que se pare.
4. Utilice el interruptor de las ventanillas situado en la puerta del conductor para **bajar** la ventanilla correspondiente hasta que se pare.

5. Repita el paso 3 y **suba** la ventanilla correspondiente hasta que se pare.

Ahora la ventana debería estar calibrada. Si el problema no se resuelve después de seguir ese procedimiento de calibración un par de veces, póngase en contacto con Tesla.

Clasificación del índice UV

El techo, los parabrisas y las ventanas del Model 3 son excelentes para protegerle de los rayos UV (ultravioleta). Los componentes de vidrio tienen una puntuación inferior a 2 en la escala del índice de UV. Consulte las especificaciones del índice UV de su región para obtener más información. Usted sigue siendo responsable de tomar las precauciones necesarias para protegerse del sol.



Apertura

Para abrir el maletero trasero, asegúrese de que el Model 3 está en modo de estacionamiento y, a continuación, realice una de las siguientes acciones:

- Toque el botón de **Abrir** correspondiente en la pantalla táctil.
- Toque el botón del maletero trasero en la aplicación móvil.
- Presione el interruptor que se encuentra debajo del tirador exterior del maletero trasero (se debe detectar una llave válida).

⚠ PRECAUCIÓN: Antes de abrir el maletero trasero en una zona cerrada (como un garaje), asegúrese de que la altura de apertura del maletero trasero está correctamente ajustada para evitar el contacto con techos de poca altura u otros objetos (consulte [Ajuste de la altura de apertura del maletero eléctrico](#)).

Model 3 debe estar desbloqueado o se debe detectar una llave antes de poder utilizar el interruptor para abrir el maletero trasero.



Cuando haya una puerta abierta, la pantalla táctil mostrará la luz indicadora de puerta abierta. La imagen de su Model 3 en la pantalla táctil también muestra el maletero abierto.

Para abrir el maletero trasero desde el interior del vehículo en el improbable caso de que el Model 3 no tuviese corriente eléctrica, consulte [Desbloqueo de emergencia del maletero desde el interior](#).

Ajuste de la altura de apertura del maletero eléctrico

Puede ajustar la altura de apertura del maletero eléctrico (si está equipado) para que resulte más fácil acceder o para evitar que choque contra objetos o techos de baja altura (por ejemplo, una puerta de garaje o una lámpara):

1. Abra el maletero y, a continuación, bájelo o súbalo manualmente a la altura de apertura deseada.
2. Mantenga pulsado el botón situado en la parte inferior del maletero durante tres segundos hasta que escuche un pitido de confirmación.



3. Confirme que ha configurado el maletero trasero eléctrico a la altura deseada cerrándolo y volviéndolo a abrir.

⚠ PRECAUCIÓN: En función de la configuración, (como la selección de llantas), el maletero trasero del vehículo se puede abrir a una altura aproximada de 2 metros. Ajuste la altura del maletero trasero para evitar que entre en contacto con techos de poca altura o con otros objetos.

Cierre

- Toque el botón de **Cerrar** correspondiente en la pantalla táctil.
- Pulse el interruptor situado en la parte inferior del maletero trasero

⚠ AVISO: Antes de iniciar la marcha, debe asegurarse de que el maletero está correctamente cerrado en su posición correcta; para ello, tire hacia arriba del capó en el borde inferior y confirme que no se mueve.



Acceso a la zona de carga

Para acceder a la zona de carga situada en el interior del maletero trasero, tire hacia arriba de la correa de la parte posterior de la cubierta de carga. A continuación, puede plegar la cubierta de carga hacia adelante o retirarla del Model 3.

Asegure bien la carga antes de mover el Model 3, y coloque la carga pesada en el compartimento inferior del maletero.

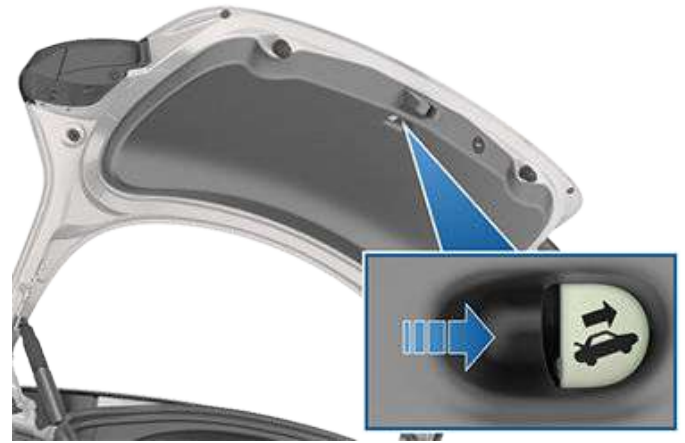

1. Mantenga pulsado con firmeza el botón iluminado en la dirección de la flecha para soltar el pestillo.
2. Mientras pulsa el botón, presione la apertura del maletero trasero.

NOTA: El botón se iluminará durante varias horas tras una breve exposición a la luz ambiental.

⚠ AVISO: No permita que los niños jueguen dentro del maletero ni se queden encerrados dentro de este. Un niño sin cinturón de seguridad podría sufrir una lesión grave o morir en un choque. Un niño podría sufrir un golpe de calor o la muerte si se queda atrapado en el vehículo, especialmente si el aire acondicionado no está encendido.

Límites de carga del maletero trasero

El peso de la carga debe distribuirse de la manera más equilibrada posible entre los maleteros delantero y trasero.

⚠ PRECAUCIÓN: Nunca cargue más de 40 kg en el compartimento inferior del maletero trasero o más de 130 kg en el compartimento superior. De lo contrario, podrían producirse daños.

⚠ AVISO: Al colocar la carga, tenga siempre en cuenta el Masa máxima en carga técnicamente admisible (TPMLM) (consulte [Especificaciones](#)). El TPMLM es la masa total máxima permitida del vehículo, incluidos todos los pasajeros, los líquidos y la carga.

Desbloqueo de emergencia del maletero desde el interior

Un desbloqueo mecánico iluminado situado dentro del maletero trasero permite abrir el maletero trasero desde el interior si el Model 3 no tiene alimentación eléctrica. Este desbloqueo mecánico también permite salir en caso de quedarse cerrado dentro del vehículo.



Apertura

Para abrir el maletero delantero, asegúrese de que el Model 3 está en modo de estacionamiento y, a continuación, realice una de las siguientes acciones antes de abrir el capó:

- Toque el icono de **Apertura** en la pantalla táctil.
- Toque el botón del maletero delantero en la aplicación móvil.



Cuando haya una puerta abierta, la pantalla táctil mostrará la luz indicadora de puerta abierta. La imagen de su Model 3 en la pantalla táctil también muestra el maletero delantero abierto.

AVISO: Antes de abrir o cerrar el capó, es importante comprobar que no hay obstáculos a su alrededor (ni objetos ni personas). De lo contrario, podría sufrir daños o lesiones graves.

Cierre

El peso del capó del Model 3 no permitirá que se cierre por sí solo, y ejercer presión en el borde delantero o en la parte central del capó podría provocar daños.

Para cerrar el capó correctamente:

1. Baje el capó hasta que el cierre toque los pestillos.
2. Coloque ambas manos en la parte delantera del capó, en las zonas mostradas en la ilustración (en verde), y presione hacia abajo con firmeza hasta que se enganchen los pestillos.
3. Con suavidad, intente levantar el borde delantero del capó para asegurarse de que está completamente cerrado.



PRECAUCIÓN: Para evitar daños:

- Ejerza presión únicamente sobre las zonas que se indican en verde. Si ejerce presión sobre las zonas rojas, podría provocar daños.
- No cierre el capó con una mano. De esta forma concentraría la presión en una zona y podría abollar o doblar el panel.
- No ejerza presión sobre el borde delantero del capó. El borde podría doblarse.
- No golpee ni deje caer el capó.
- Para evitar arañazos, no lleve nada en las manos (llaves). Las joyas también pueden provocar arañazos.



AVISO: Antes de iniciar la marcha, debe asegurarse de que el cierre del capó está correctamente echado; para ello, intente tirar suavemente hacia arriba del borde delantero del capó y confirme que no hay movimiento. Es responsabilidad del conductor asegurarse de que el maletero delantero esté correctamente cerrado antes de iniciar la marcha.

Si el maletero delantero se deja abierto al intentar quitar la posición de estacionamiento, aparecerá un aviso en la pantalla táctil pidiéndole que confirme su intención de conducir. Si decide mantener el maletero delantero abierto durante la conducción, la velocidad del vehículo se verá limitada.



El maletero delantero se bloquea cuando:

- Bloquea el Model 3 mediante la pantalla táctil, la llave o la aplicación móvil.
- Sale del Model 3 y se lleva la llave consigo (si [Cierre de puerta por alejamiento](#) está activado).
- El Modo Restringido está activo (consulte [Modo Restringido](#)).

Límite de carga del maletero delantero

El peso de la carga debe distribuirse de la manera más equilibrada posible entre los maleteros delantero y trasero.

⚠ PRECAUCIÓN: Nunca cargue más de 50 kg en el maletero delantero. De lo contrario, podrían producirse daños.

⚠ AVISO: Al colocar la carga, tenga siempre en cuenta el Masa máxima en carga técnicamente admisible (TPMLM) (consulte [Especificaciones](#)). El TPMLM es la masa total máxima permitida del vehículo, incluidos todos los pasajeros, los líquidos y la carga.

Desbloqueo de emergencia desde el interior

El botón iluminado de desbloqueo interior ubicado dentro del maletero delantero permite que si alguien queda atrapado en su interior pueda salir.



Pulse el botón de desbloqueo interior para abrir el maletero delantero y, a continuación, presione sobre el capó.

NOTA: El botón de desbloqueo interior brilla tras una breve exposición a la luz ambiental.

⚠ AVISO: Ninguna persona debería entrar en el interior del maletero delantero. No cierre nunca el maletero delantero con una persona en su interior.

⚠ AVISO: Tenga cuidado y compruebe que no hay objetos en el maletero delantero que puedan rebotar contra el botón de apertura y causar una apertura accidental del capó.

Apertura del capó sin electricidad

En el caso improbable de que el Model 3 no disponga de alimentación de baja tensión, no podrá abrir el maletero delantero desde la pantalla táctil ni la aplicación móvil. Para abrir el maletero delantero en esta situación:

NOTA: Los siguientes pasos no abrirán el maletero delantero si el Model 3 está bloqueado y tiene alimentación de baja tensión.

1. Localice una fuente de alimentación externa de baja tensión (como una batería de arranque portátil).
2. Libere la tapa de la anilla de remolque presionando con firmeza la parte superior derecha de la tapa hasta que se incline hacia adentro y, a continuación, tirando con cuidado hacia usted de la sección elevada.

NOTA: La tapa de la anilla de remolque se conecta al terminal negro negativo (-) del vehículo.

NOTA: Su vehículo puede tener también la tapa de la anilla de remolque cerca del parachoques trasero. Se utiliza solo para el transporte, y no contiene los cables para el arranque con pinzas. Use solo la tapa de la anilla de remolque delantera.

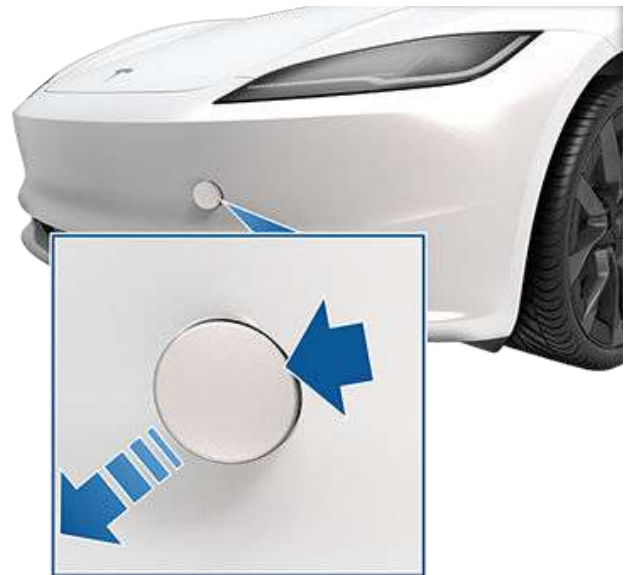

3. Saque los dos cables por la apertura de la argolla de remolque tirando de ellos para dejar al descubierto ambos terminales.



Maletero delantero

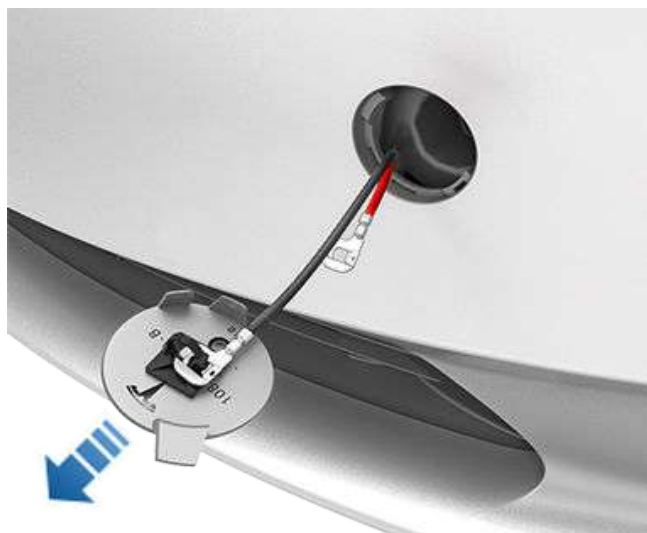

4. Conecte el cable rojo positivo (+) de la fuente de alimentación de baja tensión al terminal rojo positivo (+).
5. Conecte el cable negro negativo (-) de la fuente de alimentación de baja tensión al terminal negro negativo (-).

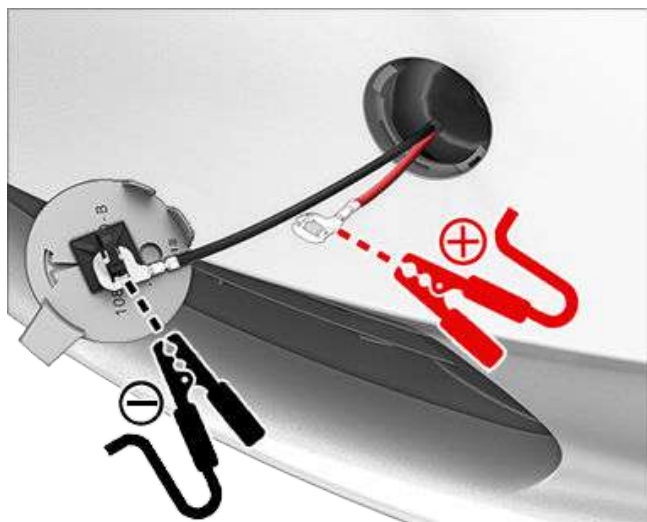

NOTA: La aplicación de alimentación externa de baja tensión a estos terminales solo libera los cierres del capó. No podrá cargar la batería de baja tensión con estos terminales.

6. Conecte la alimentación externa (consulte las instrucciones del fabricante). Los cierres del capó se desbloquean inmediatamente y ahora puede abrir el capó para acceder a la zona del maletero delantero.
7. Desconecte ambos cables, comenzando con el cable negro negativo (-).
8. Si se va a arrastrar el vehículo para subirlo a un camión de plataforma, no vuelva a colocar la tapa de la anilla de remolque todavía. Si es preciso, coloque la tapa de la anilla de remolque insertando los cables en la abertura de la anilla de remolque, alineando la tapa en su posición y girándola hasta que quede fijada correctamente.



Consola central

Además de contar con un transmisor RFID que lee tarjetas llave (consulte [Llaves](#)), la consola central incluye portavasos, dos compartimentos de almacenamiento, varios cargadores (consulte [Electrónica interior](#)) y una pantalla táctil trasera.

Para abrir el compartimento de almacenamiento principal, apriete el cierre debajo de la lengüeta delantera. Abra el compartimento de almacenamiento delantero deslizando la cubierta hacia delante.

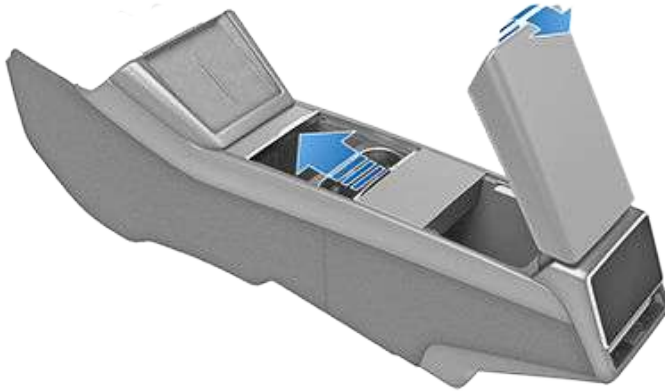

NOTA: En los vehículos con volante a la derecha (RHD), la ubicación de la guantera mostrada anteriormente tiene una disposición similar, pero en el lado izquierdo del vehículo.

Para cerrar la guantera, empujela hacia arriba hasta que encaje en su posición cerrada.

Para obtener seguridad adicional de la guantera, toque **Controles > Seguridad > PIN de guantera** para establecer un PIN de 4 dígitos (consulte [PIN de guantera](#)).

NOTA: Si deja la guantera abierta, la luz se apagará.

NOTA: La guantera se bloqueará siempre que esté cerrada y usted bloquee el Model 3 mediante la aplicación móvil o la tarjeta llave, y se aleje del Model 3 llevando consigo el teléfono-llave (si está activada la función de cierre de puertas por alejamiento), o si el Modo Restringido está activado (consulte [Modo Restringido](#)). No se bloquea cuando el Model 3 se bloquea tocando el ícono de candado en la pantalla táctil.

⚠ AVISO: Durante la conducción, mantenga la guantera cerrada para evitar lesiones al pasajero en caso de producirse una colisión o una detención repentina.

Consola trasera

El Model 3 tiene una consola trasera integrada en el centro del respaldo de los asientos de la segunda fila. Tire de la consola hacia abajo para acceder a los portavasos traseros o para utilizarla como reposabrazos.



NOTA: La consola trasera se bloquea automáticamente en algunas situaciones y, por lo tanto, no se puede bajar. Por ejemplo, al conducir por una pendiente pronunciada o al acelerar bruscamente.

Guantera

Para abrir la guantera, toque **Controles > Guantera**. La guantera se abre automáticamente y la luz se enciende.

Perchas

El Model 3 tiene una percha a cada lado del vehículo, sobre la ventanilla trasera de la segunda fila. Presione la percha para desplegarla. Vuelva a presionarla para plegarla.



Almacenamiento interior





Posición de conducción correcta

El asiento, el reposacabezas, el cinturón de seguridad y los airbags funcionan de manera conjunta para maximizar su seguridad. El uso de estos sistemas correctamente garantiza una mayor protección.



Coloque el asiento de forma que pueda utilizar correctamente el cinturón de seguridad, pero lo más alejado posible del airbag delantero:

1. Siéntese erguido, con ambos pies en el suelo y el respaldo del asiento en posición vertical.
2. Asegúrese de que pueda alcanzar con facilidad los pedales y que puede doblar ligeramente los brazos cuando agarre el volante. Su pecho debe estar a una distancia de al menos 25 cm del centro de la cubierta del airbag.
3. Coloque la parte para el hombro del cinturón de seguridad en una posición intermedia, entre el cuello y el hombro. Pase la parte del regazo del cinturón por sus caderas, no por el abdomen, de forma que quede firme.

Model 3 está equipado con asientos que cuentan con reposacabezas integrados que no se pueden ajustar ni desmontar.

Ajuste de los asientos delanteros

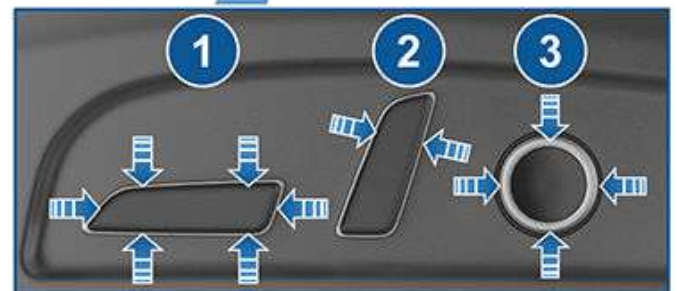

1. Mueva el asiento hacia delante y hacia atrás y ajuste la altura y la inclinación.
2. Ajuste el respaldo del asiento.
3. Ajuste el respaldo lumbar (según equipamiento).

⚠ PRECAUCIÓN: No mueva el respaldo del asiento delantero totalmente hacia delante cuando el asiento esté también en la posición completamente adelantada. Esto puede hacer que la parte superior del asiento golpee y posiblemente dañe el parasol.

⚠ AVISO: Antes de ajustar un asiento delantero, compruebe que no hay obstáculos a su alrededor (objetos o personas).



Asientos delanteros y traseros

⚠ AVISO: No ajuste los asientos mientras conduce. De lo contrario, el riesgo de sufrir una colisión aumentará.

⚠ AVISO: Circular en un vehículo con el respaldo reclinado puede provocar lesiones graves en caso de colisión, ya que podría deslizarse por debajo del cinturón del regazo o golpearse con el cinturón de seguridad. Asegúrese de que el respaldo del asiento no esté reclinado más de 30 grados cuando el vehículo circule.

Calibración de los asientos

(Según equipamiento) Puede calibrar el asiento del conductor. Es algo útil si cree que el rango de ajuste del asiento está limitado o si el perfil del conductor no le ajusta automáticamente el asiento. Vaya a **Controles > Servicio > Calibración de asientos, dirección y retrovisores** y siga las instrucciones de la pantalla táctil.

⚠ AVISO: Asegúrese de que no haya nada detrás ni debajo del asiento del conductor durante la calibración. De lo contrario, podrían producirse lesiones graves.

Plegado de los asientos traseros

Model 3 Cuenta con un asiento trasero dividido que se puede plegar hacia delante.

NOTA: Conducir con los asientos traseros plegados puede aumentar la cantidad de ruidos y vibraciones percibidos procedentes de la parte trasera del vehículo (maletero, suspensión, etc.).

Antes de plegarlos, retire cualquier objeto de los asientos y los huecos traseros para los pies. Para poder plegar completamente el respaldo de los asientos traseros, tal vez necesite mover los asientos delanteros hacia delante.



Para plegar un asiento trasero, tire de la palanca correspondiente y pliegue el asiento hacia delante.



Elevación de los asientos traseros

Antes de elevar un asiento trasero, asegúrese de que los cinturones de seguridad no estén atrapados detrás del respaldo.

Tire del respaldo hacia arriba hasta que se bloquee en su posición.

Para confirmar que el respaldo está bloqueado en posición vertical, intente tirar de él hacia delante.

⚠ AVISO: Asegúrese siempre de que los respaldos estén bloqueados en su posición vertical empujándolos hacia delante y hacia atrás. De lo contrario, aumentará el riesgo de sufrir lesiones.

Reposacabezas

Los asientos delanteros y los asientos de la segunda fila incluyen reposacabezas integrados no ajustables.

Calefacción de los asientos

Los asientos delanteros y traseros incluyen relleno calefactable con tres niveles de ajuste: desde el 3 (el más alto) al 1 (el más bajo). Para utilizar la calefacción de los asientos, consulte [Funcionamiento de los controles de climatización](#).



⚠ AVISO: Para evitar las quemaduras como resultado de un uso prolongado, las personas que padezcan una neuropatía periférica o cuya capacidad para sentir dolor sea limitada a causa de la diabetes, la edad, lesiones neurológicas u otro estado deberían tener cuidado cuando utilicen la calefacción de los asientos y el sistema de control de climatización.

Fundas de los asientos

⚠ AVISO: No use fundas en los asientos delanteros. De lo contrario, podría restringir el despliegue de los airbags laterales de los asientos si se produce una colisión. Además, si el vehículo está equipado con el sistema de detección de ocupantes, que se utiliza para determinar el estado del airbag frontal del acompañante, las fundas de los asientos podrían interferir en el funcionamiento de dicho sistema.



Cinturones de seguridad

Uso de los cinturones de seguridad

La manera más efectiva de proteger a los ocupantes en caso de colisión es mediante los cinturones de seguridad y los asientos de protección para niños. Por eso, es obligatorio el uso del cinturón de seguridad en la mayoría de países.

Todos los asientos están equipados con cinturones de seguridad de tres anclajes con carrete de inercia. Los cinturones con carrete de inercia se tensan automáticamente para permitir que los ocupantes se puedan mover libremente durante una conducción normal.

El carrete del cinturón de seguridad se bloquea automáticamente para evitar el movimiento de los ocupantes en caso de que el Model 3 experimente una fuerza asociada a una aceleración, frenado o giro bruscos, o bien el impacto de una colisión.

Recordatorios de cinturón de seguridad



El recordatorio de cinturón de seguridad de la pantalla táctil le avisa cuando el asiento del conductor o de un pasajero está ocupado y el cinturón de seguridad no está abrochado. En caso de que todos los ocupantes lleven el cinturón de seguridad abrochado y el recordatorio siga encendido, deben volverse a abrochar los cinturones para asegurarse de que estén bien puestos. Retire también cualquier objeto pesado (como un maletín) de un asiento desocupado. Si el recordatorio sigue activo, póngase en contacto con Tesla.

AVISO: Todos los pasajeros deben llevar puestos los cinturones de seguridad en todos los asientos.

NOTA: En las regiones en las que la normativa exige recordatorios de uso del cinturón de seguridad en los asientos traseros, estos recordatorios no se pueden desactivar. Para cancelar el recordatorio en un asiento desocupado en el que se detecte un objeto, debe abrochar el cinturón o retirar el objeto.

Procedimiento para abrochar el cinturón

1. Asegúrese de que el asiento se encuentre en la posición correcta. Consulte (consulte [Posición de conducción correcta](#)) para conocer más detalles sobre la posición correcta del asiento del conductor.
2. Tire del cinturón suavemente, asegúrese de que quede plano sobre la cadera y el torso, y que pase por el medio de la clavícula, entre el cuello y el hombro. Asegúrese de que el cinturón pasa correctamente por todos los puntos y de que no se

tuerza. No se siente nunca sobre el propio cinturón o sobre cualquier componente del cinturón de seguridad.



AVISO: Un cinturón torcido o extendido incorrectamente puede provocar daños y alterar la funcionalidad del sistema del cinturón de seguridad.

3. Introduzca la placa de enganche en la hebilla y presione hasta que oiga un clic, lo que indica que ha quedado bloqueada.

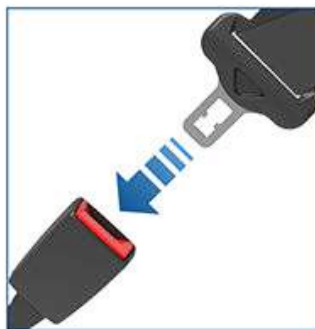

4. Tire del cinturón para asegurarse de que haya quedado fijado firmemente.
5. Tire de la pieza diagonal del cinturón hacia el carrete para eliminar la holgura.

Para ajustar la altura del anclaje del hombro

Model 3 El vehículo está equipado con un anclaje de hombro de altura ajustable en los asientos delanteros para garantizar el correcto posicionamiento del cinturón de seguridad. El cinturón de seguridad debe pasar por el centro de la clavícula si se adopta una posición de conducción correcta (consulte [Posición de conducción correcta](#)). Ajuste la altura del anclaje del hombro si el cinturón de seguridad no queda a la altura correcta:

1. Mantenga presionado el botón del anclaje del hombro para soltar el mecanismo de bloqueo.
2. Mientras mantiene presionado el botón, mueva el anclaje del hombro hacia arriba o hacia abajo, según sea necesario, para colocar correctamente el cinturón de seguridad.

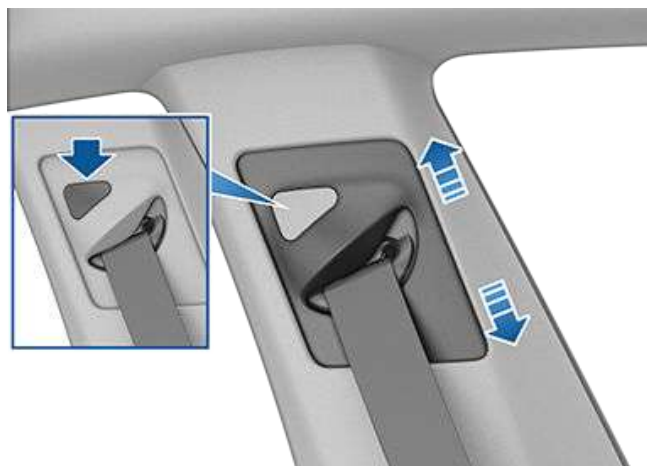

3. Suelte el botón para fijar el anclaje del hombro en su posición.
4. Sin presionar el botón, tire de la correa del cinturón de seguridad e intente mover el anclaje del hombro hacia abajo para comprobar que está correctamente bloqueado en su posición.

⚠ AVISO: Asegúrese de que el cinturón de seguridad está a la altura correcta, y que el anclaje del hombro está fijado adecuadamente antes de iniciar la conducción. Conducir un vehículo con un cinturón de seguridad en una posición incorrecta o con el anclaje fijado incorrectamente puede reducir la eficacia del cinturón de seguridad en caso de colisión.

Procedimiento para desabrochar el cinturón

Sujete el cinturón cerca de la hebilla para evitar que se repliegue demasiado rápido y, después, presione el botón de la hebilla. El cinturón se repliega automáticamente. Asegúrese de que no haya objetos que eviten el repliegue del cinturón. El cinturón no debería quedar colgando. Si el cinturón de seguridad no se repliega completamente, póngase en contacto con Tesla.

Uso del cinturón de seguridad durante el embarazo

No coloque las partes para el hombro o la cadera del cinturón de seguridad sobre la región abdominal. Coloque la parte para la cadera lo más baja posible de modo que cruce la cadera y no la cintura. Coloque la parte para el hombro entre el pecho y por el lateral del abdomen. Consulte a su médico para obtener instrucciones específicas.



⚠ AVISO: Si el cinturón de seguridad es incómodo, ajuste la posición del asiento en lugar de llevar el cinturón colocado incorrectamente.

⚠ AVISO: Nunca coloque nada entre el cuerpo y el cinturón de seguridad para amortiguar el impacto en caso de colisión.

Pretensores del cinturón de seguridad

Los cinturones de seguridad delanteros disponen de pretensores que funcionan conjuntamente con los airbags en caso de una colisión. Los pretensores retraen automáticamente el anclaje inferior y la correa superior del hombro del cinturón de seguridad, lo que reduce la holgura tanto diagonal como sobre las caderas para limitar el movimiento hacia delante del ocupante.



Cinturones de seguridad



El hecho de que los pretensores y los airbags no se activen en un impacto no significa que estén averiados. Normalmente significa que no recibieron la fuerza que requieren para activarse.

Los asientos laterales traseros están equipados con pretensores a la altura del hombro para retraer la correa del cinturón de seguridad y reducir así el movimiento del ocupante hacia adelante.

- ⚠ AVISO:** No doble, altere ni se siente sobre el conjunto de los pretensores. De hacerlo, podría causar daños que podrían alterar el correcto funcionamiento del sistema del cinturón de seguridad.
- ⚠ AVISO:** Los pretensores del cinturón de seguridad deben sustituirse una vez que se hayan activado. Si su vehículo se ha visto implicado en una colisión, llévelo para que revisen los airbags, los pretensores de los cinturones de seguridad y cualquier componente asociado y, si es necesario, proceder a su sustitución.

Pruebas de los cinturones de seguridad

Para confirmar que los cinturones de seguridad funcionan correctamente, realice estas tres comprobaciones simples en cada uno de ellos.

1. Con el cinturón de seguridad abrochado, dé un tirón rápido y fuerte a la correa lo más cerca posible de la hebilla. La hebilla debería permanecer firmemente bloqueada.

2. Con el cinturón de seguridad abrochado, dé un tirón rápido y fuerte a la correa lo más cerca posible de la puerta. El anclaje permanente del cinturón de seguridad debería permanecer firmemente bloqueado. Nunca intente extraer este anclaje.
3. Con el cinturón de seguridad desabrochado, tire de la correa hasta el límite. Compruebe que no encuentra obstáculos mientras tira y verifique que la correa no esté desgastada. Deje que la correa se repliegue y observe si lo hace sin problemas y por completo.
4. Con la correa a medio estirar, sujete la placa de la lengüeta y tire de ella rápidamente. El mecanismo debería bloquearse automáticamente y evitar un mayor despliegue.









Si un cinturón de seguridad falla en una de estas pruebas, debe repararse de inmediato. No permita que se sienta nadie en un asiento cuyo cinturón haya fallado.

Para obtener información acerca de la limpieza de los cinturones de seguridad, consulte [Cinturones de seguridad](#).

Advertencias sobre el cinturón de seguridad

- ⚠ AVISO:** Todos los ocupantes deben llevar puesto el cinturón de seguridad en todo momento, incluso en un trayecto corto. De lo contrario, aumentará el riesgo de sufrir lesiones o incluso la muerte en caso de colisión.
- ⚠ AVISO:** Asegure a los niños pequeños en un asiento de seguridad infantil adecuado, tal como se describe en el Manual del propietario. Siga siempre las instrucciones del fabricante del asiento de seguridad para niños durante la instalación.
- ⚠ AVISO:** Asegúrese de que todos los ocupantes lleven el cinturón de seguridad bien colocado. En caso de no colocarse bien el cinturón de seguridad, aumenta el riesgo de lesiones o incluso de muerte en caso de colisión.
- ⚠ AVISO:** Ni se siente nunca encima de cualquier componente del cinturón de seguridad. De hacerlo, podrían producirse daños o un despliegue inadecuado del equipo de seguridad.
- ⚠ AVISO:** Cuando tenga puesto el cinturón de seguridad, no lleve elementos punzantes, frágiles o duros en la ropa, tales como bolígrafos, llaves, gafas, etc. La presión que el cinturón de seguridad ejerce sobre estos elementos podría causar lesiones.
- ⚠ AVISO:** Los cinturones de seguridad no deberían estar doblados por ningún lado.
- ⚠ AVISO:** Cada ocupante debe utilizar únicamente un cinturón de seguridad. Es peligroso sujetar con un cinturón de seguridad un niño que viaje en el regazo de un ocupante.



-  **AVISO:** Si los cinturones de seguridad han sufrido daños en una colisión, solicite a Tesla que los inspeccione y los sustituya, aunque los daños en el conjunto no sean evidentes.
-  **AVISO:** Si los cinturones de seguridad muestran signos de desgaste, cortes o daños de cualquier tipo, deben sustituirse de inmediato.
-  **AVISO:** Evite ensuciar los componentes del cinturón de seguridad con productos químicos, líquidos, sustancias abrasivas, suciedad o productos de limpieza. Si un cinturón de seguridad no se retrae o el cierre no entra en la hebilla, este debe sustituirse de inmediato. Utilice la aplicación móvil para concertar una cita de servicio.
-  **AVISO:** No efectúe modificaciones ni añadidos que puedan impedir que el mecanismo del cinturón de seguridad reduzca la holgura o que el cinturón de seguridad pueda ajustarse para eliminar la holgura. Un cinturón de seguridad con holgura reduce enormemente la protección del ocupante.
-  **AVISO:** No efectúe modificaciones que puedan alterar el funcionamiento del cinturón de seguridad; de lo contrario, el cinturón de seguridad podría dejar de funcionar.
-  **AVISO:** No utilice productos de posventa para mejorar la comodidad que se tengan que colocar en los cinturones de seguridad.
-  **AVISO:** Los cinturones de seguridad deben permanecer completamente retraídos y no deben quedar colgando cuando no estén en uso. Si el cinturón de seguridad no se repliega completamente, solicite una cita de servicio.
-  **AVISO:** El sistema del cinturón de seguridad no tiene piezas a las que el usuario pueda hacer el mantenimiento y puede contener materiales incendiarios. No desmonte, retire ni sustituya los componentes.



El airbag del asiento del pasajero delantero debe estar desactivado

⚠ AVISO: Si en su región está permitido sentar a un niño en el asiento del pasajero delantero, nunca lo haga con el airbag del pasajero delantero activo. Compruebe siempre que el airbag está desactivado (consulte [Indicador de estado del airbag](#)).

Consulte la siguiente etiqueta adherida a los parasoles:



Cuando sienta a un bebé o niño en el asiento del pasajero delantero (aunque el niño esté sentado con un sistema de retención adecuado o en un cojín elevador), deberá desactivar el airbag del pasajero delantero. Tesla recomienda encarecidamente desconectar el airbag delantero del acompañante antes de instalar un asiento infantil. Si se produce una colisión, que el airbag se infle puede provocar graves lesiones o la muerte, especialmente cuando se usa un sistema de retención infantil orientado hacia atrás.

Cómo activar/desactivar el airbag del pasajero delantero

Para desactivar el airbag delantero del pasajero, toque en **Controles > Seguridad > Airbag del pasajero delantero** (consulte [Control del airbag delantero del pasajero](#)).

⚠ AVISO: Cuando usted desactiva el airbag del pasajero delantero, recuerde activarlo posteriormente cuando un ocupante adulto esté sentado en el asiento del pasajero delantero.

El estado del airbag del pasajero delantero se muestra en la esquina superior de la pantalla táctil. Usted también puede tocar este ícono de estado y habilitar el airbag del pasajero delantero:



Antes de conducir con un niño sentado en el asiento del pasajero delantero, siempre revise dos veces el estado del airbag del pasajero delantero para confirmar que esté en OFF.



Para proteger a un adulto que ocupe posteriormente el asiento del pasajero delantero, recuerde volver a poner en ON el airbag del pasajero delantero.

⚠ AVISO: Es responsabilidad del conductor el confirmar que el airbag del pasajero delantero esté en OFF cuando un niño esté sentado en el asiento del pasajero delantero.

⚠ AVISO: Si la bolsa de aire del pasajero delantero está en ON, incluso si usted la puso en OFF (o viceversa), contacte a Tesla inmediatamente.

Adecuación y colocación de sistemas de retención infantil

Todos Model 3 los cinturones de seguridad están diseñados para adultos. Al sentar a niños o infantes, usted debe:

- Usar un sistema de retención infantil apropiado para la edad, peso, o medida del niño (ver [Sistemas de retención infantil recomendados en función del peso](#)).
- Use un sistema de retención infantil que sea apropiado para la posición de asiento específica en el Model 3. Cada asiento del pasajero en el Model 3 admite una amplia gama de opciones. Para obtener detalles sobre qué tipo de sistemas de retención infantil se pueden usar en cada asiento del pasajero, consulte [Asiento del pasajero delantero](#) y [Asientos traseros](#).



- Instale correctamente el sistema de retención infantil siguiendo las instrucciones del fabricante (consulte las recomendaciones generales en [Cómo instalar sistemas de retención infantil basados en cinturones](#) y [Cómo instalar sistemas de retención infantil ISOFIX/i-Size](#)).

Sistemas de retención infantil recomendados en función del peso

Tesla proporciona los sistemas de retención infantil recomendados en función del grupo de peso en el que se encuentre el niño (según lo definido en ECE R44, relativo a las provisiones uniformes respecto de los dispositivos de retención para ocupantes infantiles). Aunque todos los grupos de peso pueden ocupar cualquier asiento de pasajero en el Model 3, el tipo de sistema de retención infantil que se puede utilizar en cada asiento puede variar. Por ejemplo, en el asiento del pasajero trasero central solo se pueden utilizar sistemas de retención infantil con cinturón de seguridad.

Estatura*	Grupo de peso**	Peso del niño	Recomendado por Tesla
-	Grupo 0+	Hasta 13 kg (12-18 meses)	Maxi-Cosi CabrioFix y Familyfix 3, Cabriofix i-Size Base
45-105 cm	-	-	Maxi-Cosi Pearl 360 con Familyfix 360
100-150 cm	-	-	Britax Römer KIDFIX I-Size
-	Grupo III (asiento elevado)	De 22 a 36 kg	Base Peg Perego Viaggio 2-3 Shuttle

* según la clasificación del fabricante del SRI conforme a la normativa R129
 ** según la normativa R44 de SRI

Colocación de niños mayores

Si un niño es demasiado grande para caber en un sistema de retención infantil, pero demasiado pequeño para estar sujeto con seguridad por los cinturones de seguridad del vehículo, utilice un asiento elevado apropiado para la edad y tamaño del niño. Para niños que necesitan de un asiento elevado, Tesla recomienda usar la base de Peg Perego Viaggio 2-3 Shuttle. Al usar e instalar un asiento elevado, siga cuidadosamente las instrucciones proporcionadas por el fabricante.

Dos métodos de instalación

NOTA: Siempre instale los sistemas de retención infantil siguiendo las instrucciones que proporciona el fabricante de este sistema.

Entre muchas otras variantes, hay dos tipos generales de sistemas de retención infantil con base en cómo se sujetan en el asiento:

- Con base en cinturones: se sujetan usando los cinturones de seguridad del vehículo (consulte [Cómo instalar sistemas de retención infantil basados en cinturones](#)).
- ISOFIX/i-Size: se sujetan a unas barras de anclaje armadas dentro de los asientos del vehículo (ver [Cómo instalar sistemas de retención infantil ISOFIX/i-Size](#)).



Asientos de seguridad para niños

Algunos sistemas de retención infantil pueden instalarse con ambos métodos. Consulte las instrucciones del fabricante del sistema de retención infantil para determinar el método de instalación que usará y para conocer las instrucciones detalladas.

En el Model 3, los sistemas de retención infantil con cinturón de seguridad pueden instalarse en cualquier asiento de pasajero y los sistemas ISOFIX/i-Size pueden instalarse en cualquiera de los asientos traseros laterales. A continuación se indica información específica acerca del tipo de sistemas de retención infantil que se puede utilizar en cada asiento.

NOTA: ISOFIX e i-Size son normas internacionales para los anclajes integrados que se utilizan en los vehículos de pasajeros para fijar los asientos de seguridad infantil.

 **AVISO:** No use anclajes ISOFIX/i-Size con sistemas de retención infantil o asientos elevadores que tengan un cinturón de seguridad integrado en los que la suma del peso del niño y el del sistema de retención infantil sea superior a 33 kg.



Asiento del pasajero delantero

- ⚠ AVISO:** Nunca sienta a un niño en el asiento del pasajero delantero cuando el airbag del pasajero delantero esté activo. De lo contrario, podrían producirse lesiones graves o incluso la muerte. Consulte [Airbags](#).
- ⚠ AVISO:** Para acomodar en el asiento delantero un sistema de retención infantil basado en cinturones, debe levantar el asiento hasta la posición intermedia (aproximadamente 3 cm).



Cuando el airbag del pasajero delantero está inhabilitado y el fondo del asiento está elevado a la mitad, los infantes y niños pueden ocupar el asiento del pasajero delantero, utilizando los siguientes tipos de sistemas de retención infantil basados en cinturones:

- Orientado hacia adelante, universal.
- Orientado hacia atrás, universal.

NOTA: El asiento del pasajero delantero no está equipado con barras de anclaje inferiores que permitan la instalación de sistemas de retención infantil ISOFIX/i-Size.



Asientos de seguridad para niños

Grupo de peso	Peso del niño	airbag del pasajero delantero ACTIVADO	airbag del pasajero delantero DESACTIVADO
Grupo 0	Hasta 10 kg	No permitido	Permitido
Grupo 0+	De hasta 13 kg	No permitido	Permitido
Grupo I	De 9 a 18 kg	No permitido	Permitido
Grupo II	De 15 a 25 kg	No permitido	Permitido
Grupo III	De 22 a 36 kg	No permitido	Permitido

Asientos traseros

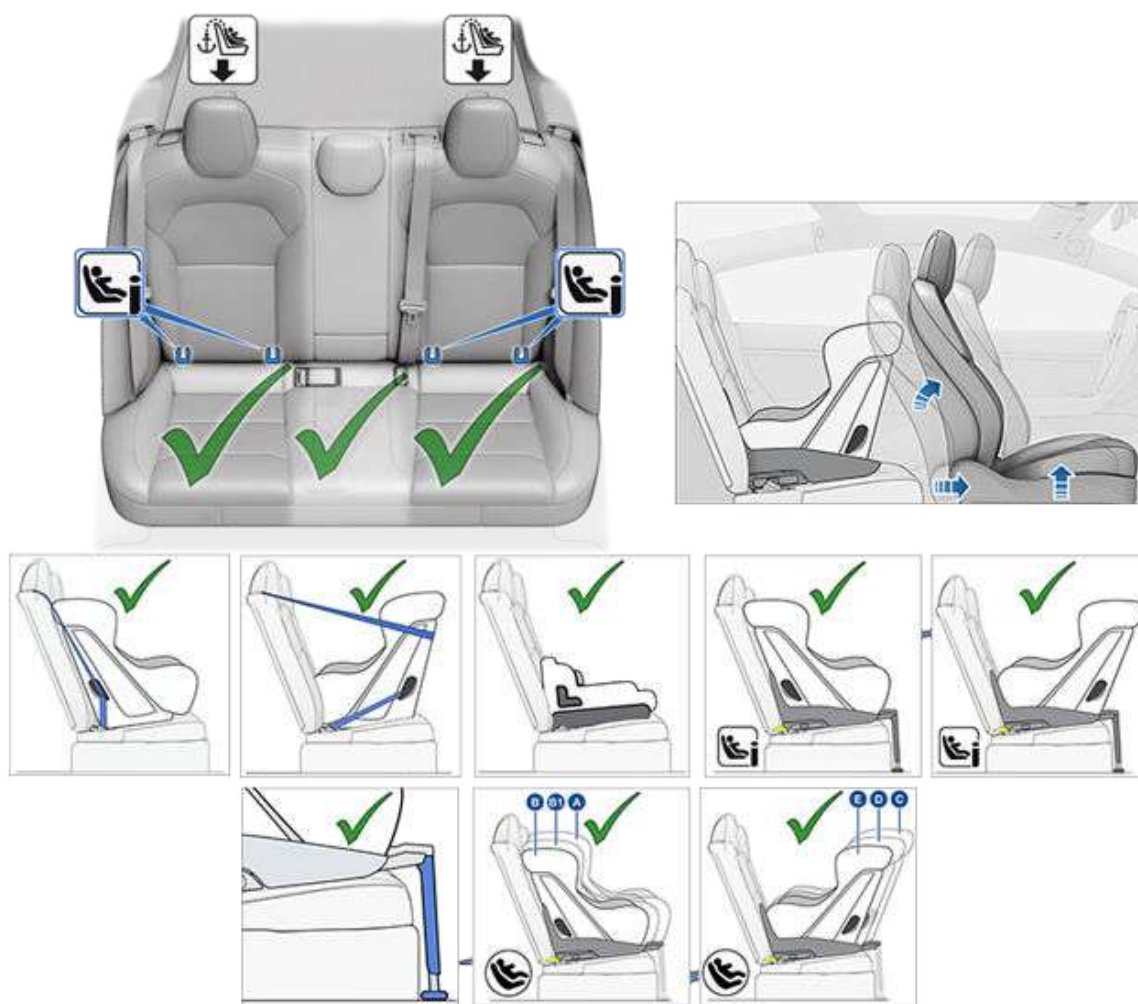

Los bebés y los niños pueden ocupar un asiento trasero lateral tanto si se utilizan sistemas de retención infantil con cinturón de seguridad como si se utilizan sistemas de retención infantil ISOFIX (IU)/i-Size (i-U).

NOTA: Los asientos traseros permiten el uso de correas de sujeción superiores (consulte [Fijación de las correas de anclaje superior](#)).

Los niños más grandes también podrán ocupar un asiento trasero lateral si se utiliza un cojín elevador, ya sea sujeto a las barras de anclaje inferiores o con cinturón, como se describe en las instrucciones del fabricante del sistema de retención infantil.

Los asientos laterales traseros permiten el uso de las siguientes clases de tamaños de ISOFIX/i-Size:



- Clase de tamaño A, B y B1 orientados hacia adelante.
- Clase de tamaño C, D y E orientados hacia atrás.

NOTA: Para instalar sistemas de retención infantil grandes ISOFIX/i-Size orientados hacia atrás (clase de tamaño C), puede que necesite mover hacia adelante el asiento delantero correspondiente hasta la posición intermedia de su recorrido (hasta 13 cm hacia adelante partiendo de la última posición posterior), elevar el asiento (2 cm partiendo de su posición inferior) e inclinar el respaldo del asiento según sea necesario.

⚠ AVISO: No utilice la función **Entrada fácil** (como se describe en [Perfiles de conductor](#)) para desplazar automáticamente el asiento del conductor completamente hacia atrás si se ha instalado un asiento de seguridad infantil en el asiento de detrás del conductor. Al haber un espacio reducido, el asiento al moverse puede golpear las piernas del niño, provocar lesiones o descolocar el asiento.

Los bebés pueden ocupar el asiento central trasero si se utiliza un sistema de retención infantil con cinturón de seguridad orientado hacia atrás. Los niños pueden ocupar el asiento trasero central si se utiliza un sistema de retención infantil con cinturón de seguridad orientado hacia adelante o hacia atrás.

NOTA: El asiento trasero central no está equipado con barras de anclaje inferiores que permitan la instalación de sistemas de retención infantil ISOFIX/i-Size.

Los niños más grandes también podrán ocupar un asiento trasero central si se utiliza un cojín elevador, siempre que se haya instalado siguiendo las instrucciones proporcionadas por el fabricante del sistema de retención infantil.

Cómo instalar sistemas de retención infantil basados en cinturones

Siempre siga las instrucciones detalladas proporcionadas por el fabricante del sistema de retención infantil. Siga estas pautas generales para sistemas de retención infantil basados en cinturones:

- Cerciórese de que el sistema de retención infantil sea el apropiado para el peso, la estatura y la edad del niño.
- Evite vestir al niño con ropa voluminosa.
- No coloque ningún objeto entre el niño y el sistema de retención infantil.
- Ajuste los arneses del sistema de retención infantil para cada niño, en cada viaje.



1. Coloque el sistema de retención infantil en el asiento adecuado y extienda por completo el cinturón de seguridad. Guíe y abroche el cinturón de seguridad conforme a las instrucciones proporcionadas por el fabricante del sistema de retención infantil.
2. Permita que el cinturón de seguridad se retraiga y elimine cualquier holgura en el cinturón de seguridad mientras presiona con firmeza el sistema de retención infantil contra el asiento del vehículo.
3. Fije las correas de sujeción superiores según lo prescrito por el fabricante del sistema de retención infantil (consulte [Fijación de las correas de anclaje superior](#)).



Asientos de seguridad para niños

Cómo instalar sistemas de retención infantil ISOFIX/i-Size

Los lugares de asiento laterales traseros del Model 3 están equipados con barras de anclaje ISOFIX/i-Size. Estas barras de anclaje están situadas entre el cojín y el respaldo del asiento. La ubicación exacta de la barra de anclaje está identificada con una marca (según se ilustra más abajo) que se ubica en el asiento trasero, directamente sobre las barras de anclaje asociadas.



Para instalar un sistema de retención infantil ISOFIX/i-Size, lea detenidamente y siga las instrucciones que proporciona el fabricante de este sistema. En estas instrucciones se describe cómo deslizar el sistema de retención infantil hacia las barras de anclaje hasta que le escuche hacer "clic" en su lugar. Debe presionar con

firmeza el sistema de seguridad infantil contra el respaldo del asiento para cerciorarse de que quede ajustado.



Antes de sentar a un niño, cerciórese de que el sistema de retención infantil esté firmemente instalado. Agarre la parte delantera del sistema de retención infantil con una mano en cada lado, e intente hacer lo siguiente:

- Torcer el sistema de retención infantil de un lado a otro.
- Jalar el sistema de retención infantil alejándolo del asiento.

Si el sistema de retención infantil rota o se mueve alejándose del asiento, ambas hebillas no están abrochadas a las barras de anclaje del asiento. Usted debe volver a instalarlo e intentar nuevamente. Es crítico que ambas hebillas en el sistema de retención infantil estén totalmente abrochadas.

⚠ AVISO: No use anclajes ISOFIX/i-Size con sistemas de retención infantil o asientos elevadores que tengan un cinturón de seguridad integrado en los que la suma del peso del niño y el del sistema de retención infantil sea superior a 33 kg.

Pata de seguridad

Todos los asientos de pasajero Model 3 permiten el uso de un sistema de retención infantil con una pata de seguridad. Si el sistema de retención infantil está equipado con una pata, extienda la pata como se describe en las instrucciones proporcionadas por el fabricante del sistema de retención infantil.

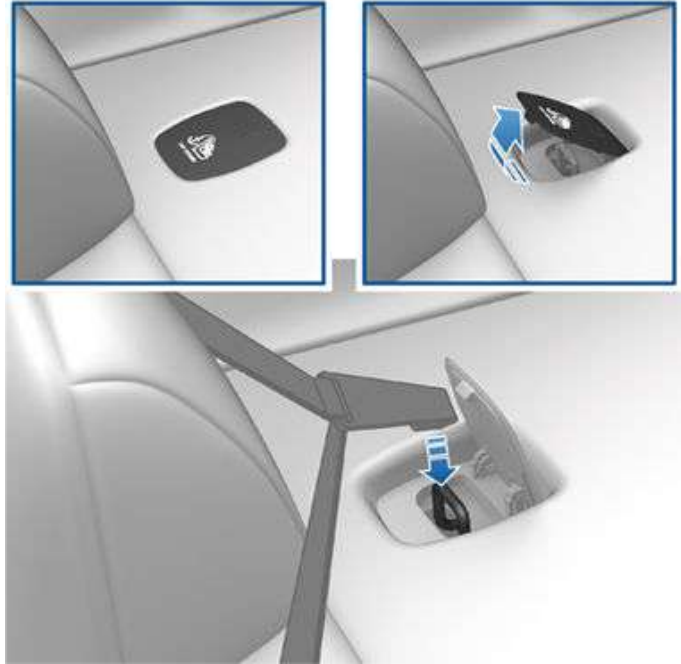
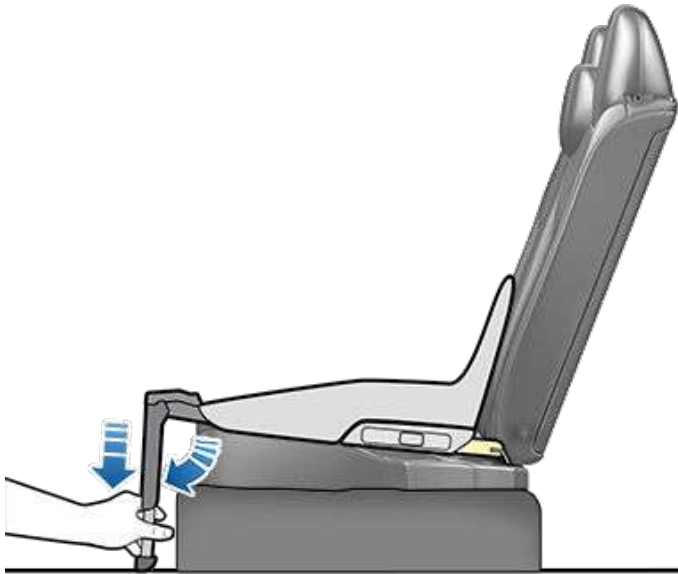

Fijación de las correas de anclaje superior

Los asientos traseros del Model 3 soportan el uso de correas de anclaje superiores. Cuando las instrucciones proporcionadas por el fabricante del sistema de retención infantil incluyen la fijación de una correa de anclaje superior, fije su gancho al punto de anclaje situado detrás del lugar de asiento correspondiente.

NOTA: Apriete las correas de anclaje superior conforme a las instrucciones proporcionadas por el fabricante del sistema de retención infantil.

NOTA: Los reposacabezas traseros no se mueven.

Los puntos de anclaje de las correas de sujeción están situados en la bandeja de detrás de los asientos traseros.



Para acceder a un punto de anclaje, presione hacia abajo la parte posterior de la cubierta.

Si se usan correas de sujeción dobles, ponga una correa a cada lado del reposacabezas.

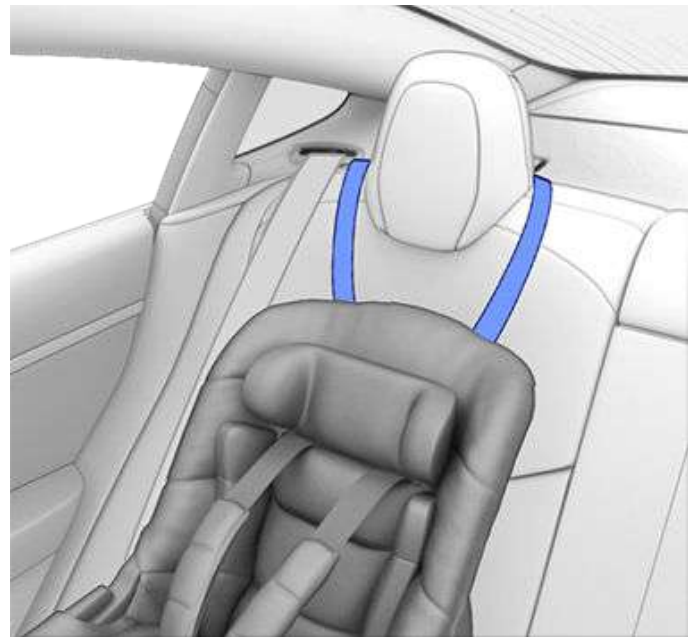

Para anclajes de una sola correa en los asientos laterales, pase la correa sobre el lado exterior del reposacabezas (es decir, el lado del reposacabezas más próximo al mecanismo de retracción del cinturón de seguridad).



Asientos de seguridad para niños

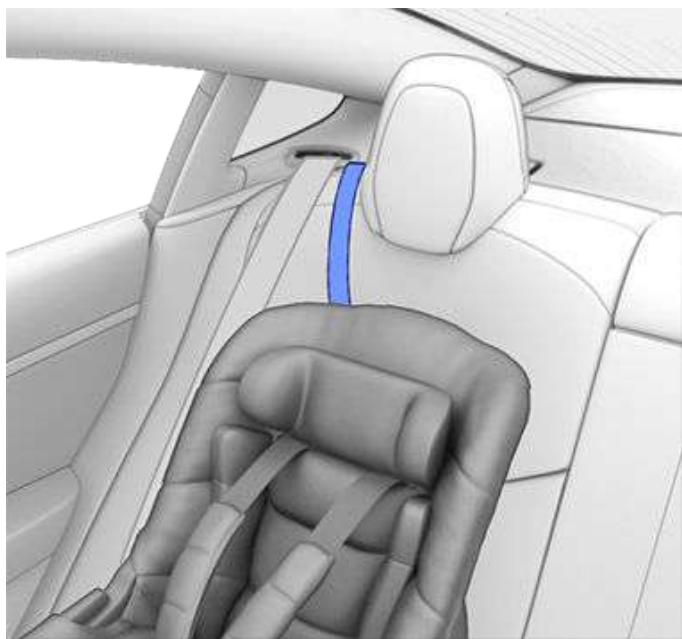

Para anclajes de una sola correa en la posición del asiento trasero central, pase la correa sobre la parte superior central del reposacabezas.



Para anclajes de dos correas en la posición del asiento trasero central, pase cada correa por un lado del reposacabezas.



Información técnica

ECE 16-07 Anexo 17, Apéndice 3, Tabla 1

	Número de posición del asiento (consulte a continuación)				
	1 y 3 Airbag del pasajero DESACTIVADO	1 y 3 Airbag del pasajero ACTIVADO	4	5	6
Grupos de peso permitidos	0, 0+, I, II, III	N/D	0, 0+, I, II, III	0, 0+, I, II, III	0, 0+, I, II, III
¿Es apto para correas universales?	Sí (Nota 1)	No	Sí	Sí	Sí
¿Ajustable para i-Size?	No	No	Sí	No	Sí
¿Ajustable para lateral (L1/L2)?	No	No	No	No	No
ISOFIX/i-Size adecuado más grande orientado hacia atrás (R1/R2X/R2/R3).	No	No	R3 (Nota 2)	No	R3 (Nota 2)
ISOFIX/i-Size adecuado más grande orientado hacia delante (F1/F2X/F2/F3).	No	No	F3	No	F3
Mayor asiento elevado apropiado (B2/B3).	B2	No	B3	B3	B3
Ajustable para pata de seguridad	Sí	No	Sí	Sí	Sí

Nota 1: Para acomodar un sistema de retención infantil (SRI) con cinturón en el asiento delantero, debe levantar el asiento hasta la posición de altura media (~3 cm) y llevarlo hacia atrás para dejar espacio entre el SRI y el tablero.
 Nota 2: Para instalar sistemas de retención infantil grandes ISOFIX/i-Size (clase de tamaño C), puede que necesite mover hacia adelante el asiento delantero correspondiente hasta la posición intermedia de su recorrido (hasta 13 cm hacia adelante partiendo de la última posición posterior), elevar el asiento (3 cm partiendo de su posición inferior), e inclinar el asiento hasta 15 grados (o 10 grados hacia atrás partiendo de su última posición delantera).
 Nota 3: Las hebillas del cinturón de seguridad para adultos no están situadas a los lados entre las barras de anclaje ISOFIX/i-Size de ningún asiento.

Resumen de los números de posición de asiento

Posición de asiento	Ubicación en el vehículo
1	Delantero izquierdo (únicamente vehículos RHD)
2	Delantero central: no aplica al Model 3
3	Delantero derecho (únicamente vehículos LHD)
4	Fila trasera Izquierdo
5	Fila trasera central



Asientos de seguridad para niños

Posición de asiento	Ubicación en el vehículo
6	Fila trasera derecho



Advertencias de sistema de retención infantil

-  **AVISO:** Nunca sienta a un niño en un sistema de retención infantil o un asiento elevado en el asiento del pasajero delantero con el airbag delantero del pasajero activado. De lo contrario, podrían producirse lesiones graves o incluso la muerte.
-  **AVISO:** Nunca use un sistema de retención infantil orientado hacia atrás en un asiento protegido por un airbag delantero del pasajero activado. De lo contrario, podrían producirse lesiones graves o incluso la muerte. Consulte la etiqueta de advertencia situada en el parasol.
-  **AVISO:** Algunos sistemas de retención infantil están diseñados para sujetarse a los asientos del vehículo por medio de cinturones en la cadera o la porción de cinturón correspondiente a la cadera en un cinturón para cadera y hombro. Los niños podrían estar en peligro en un choque si su sistema de retención infantil no está debidamente sujetado al vehículo.
-  **AVISO:** El recordatorio del cinturón de seguridad de la pantalla táctil no exime de comprobar si el niño o el asiento de seguridad para niños están bien sujetos. Es posible que los sensores de ocupación de los asientos no detecten la presencia de un niño o de un asiento para niños.
-  **AVISO:** No use sistemas de retención infantil orientados hacia delante hasta que el niño pese más de 9 kg y se pueda sentar sin ayuda. Hasta los dos años, el cuello y la columna vertebral de un niño no se han desarrollado lo suficiente como para evitar las lesiones que puede ocasionar un impacto frontal.
-  **AVISO:** No permita que un bebé o un niño pequeño vayan sentados sobre el regazo de una persona. Todos los niños deben estar sujetos en todo momento en un sistema de retención infantil apropiado.
-  **AVISO:** Para cerciorarse de que los niños estén sentados con seguridad, siga las instrucciones proporcionadas en este documento y por el fabricante del sistema de retención infantil.
-  **AVISO:** Los niños deben viajar en un sistema de retención infantil orientado hacia atrás usando el cinturón integrado de arnés de 5 puntos durante el tiempo que sea posible, hasta que alcancen el límite de tamaño o peso máximo del sistema de retención infantil orientado hacia atrás.
-  **AVISO:** Cuando se sienten niños mayores, asegúrese de que la cabeza del niño esté apoyada, y de que el cinturón de seguridad esté ajustado y abrochado correctamente. La parte del cinturón para el hombro debe mantenerse apartada de la cara y del cuello, y la parte para la cadera no debe reposar sobre el vientre.
-  **AVISO:** Nunca conecte dos sistemas de retención infantil a un solo punto de anclaje. En una colisión, un punto de anclaje no podrá sujetar los dos asientos de forma adecuada.
-  **AVISO:** Los anclajes del sistema de retención infantil se han diseñado para soportar solo las cargas aplicadas por los sistemas de retención instalados correctamente para niños. Bajo ninguna circunstancia deben emplearse como arneses o cinturones de seguridad para adultos, o para fijar otros objetos o equipos al vehículo.
-  **AVISO:** Compruebe siempre si los arneses y las correas han sufrido daños o desgaste.
-  **AVISO:** Nunca deje a un niño desatendido, incluso si el niño está sujetado en un sistema de retención infantil.
-  **AVISO:** Nunca use un sistema de retención infantil que ya haya estado en una colisión. Descarte y reemplace el asiento como está descrito en las instrucciones del fabricante del sistema de retención infantil.

Ubicación de los airbags

A continuación se ilustra la ubicación aproximada de los airbags. La información de advertencia del airbag está impresa en los parasoles.

Model 3 cuenta con airbag y cinturón de seguridad de tres puntos de anclaje en ambos asientos delanteros. El airbag es una sujeción adicional en dichos asientos. Todos los ocupantes, incluido el conductor, deben utilizar siempre los cinturones de seguridad (tanto si su asiento está protegido con un airbag como si no) para reducir los riesgos de lesiones graves o incluso la muerte en caso de una colisión.

NOTA: En los vehículos con volante a la derecha (RHD), las ubicaciones de los airbags del conductor y el pasajero están invertidas.

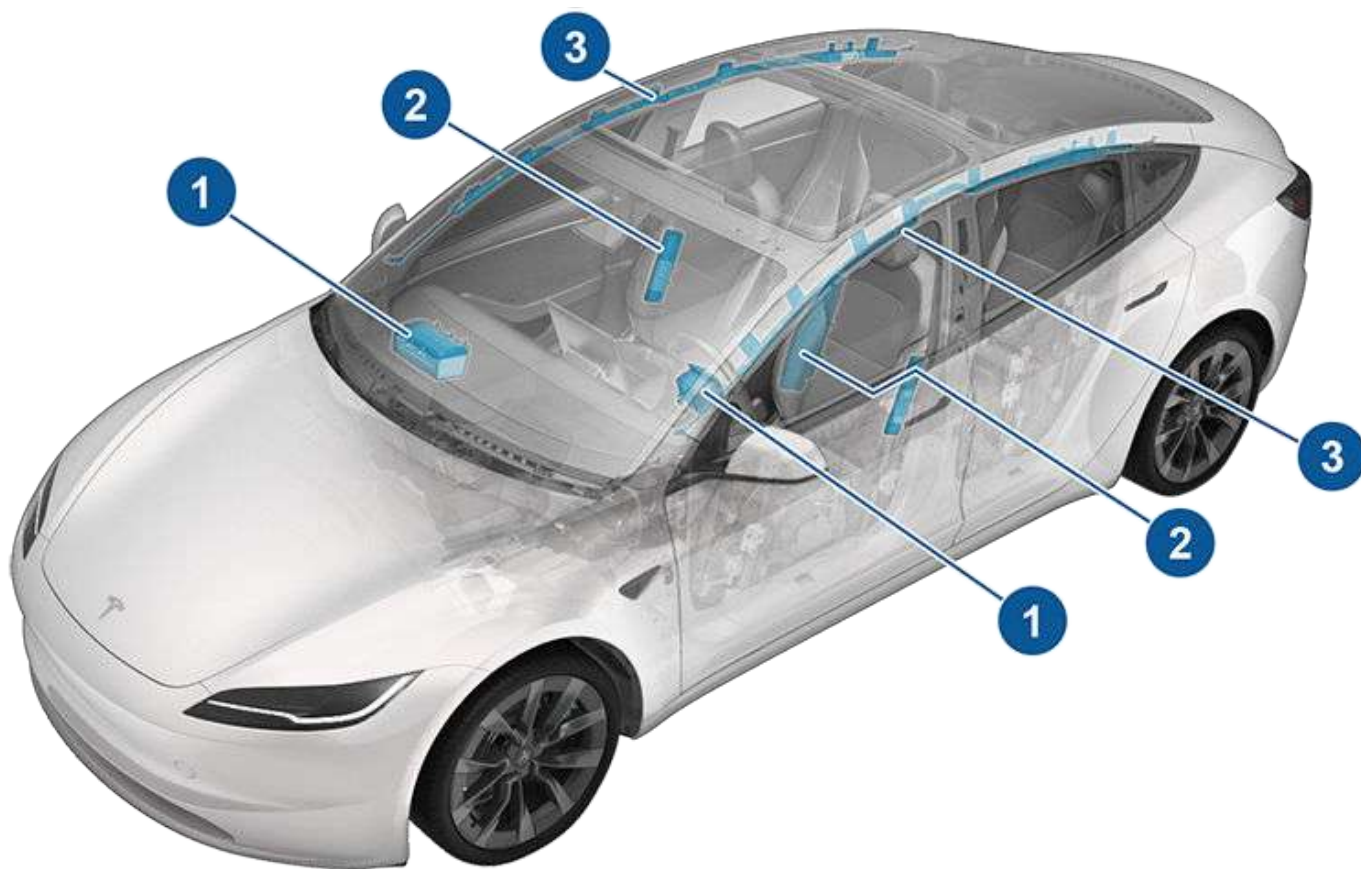

1. Airbags delanteros
2. Airbags laterales montados en los asientos

NOTA: Su vehículo también está equipado con un airbag montado en la parte interior del asiento del conductor.

3. Airbags de cortina

Funcionamiento de los airbags

Los airbags se inflan cuando los sensores detectan un impacto que supera los límites de activación. Estos límites están diseñados para predecir la gravedad de una colisión a tiempo para que los airbags se desplieguen y ayuden a proteger a los ocupantes del vehículo. Los airbags se inflan al instante con una fuerza considerable y mucho ruido. El airbag inflado, junto con los cinturones de seguridad, limita el movimiento de los ocupantes para reducir el riesgo de lesiones.

Los airbags delanteros normalmente no están diseñados para inflarse en colisiones traseras, vuelcos, colisiones laterales ni al frenar fuertemente o manejar sobre topes y baches. Del mismo modo, es posible que los airbags no se inflen en todas las colisiones frontales, como en colisiones frontales leves, colisiones en las que el vehículo queda empotrado o en caso de impactos leves con objetos estrechos (como postes o árboles). El vehículo puede sufrir daño superficial significativo sin que se inflen los airbags, en cambio, una cantidad de daño estructural relativamente pequeña puede causar que los airbags se inflen. Por lo tanto, la apariencia externa del vehículo tras una colisión no representa que los airbags frontales debieran haberse inflado o no.

 **AVISO:** Antes de modificar su vehículo para acomodar a una persona con discapacidad de una manera que pueda afectar al sistema de airbag, póngase en contacto con Tesla.

Tipos de airbags

Model 3 tiene los tipos de airbags siguientes:

- **Airbags delanteros:** Los airbags delanteros están diseñados para reducir posibles lesiones en los adultos o niños mayores que ocupen los asientos delanteros. Siga todas las advertencias e instrucciones relacionadas con la ocupación del asiento del pasajero delantero por parte de un niño (si se permite en su región). Consulte [Asientos de seguridad para niños](#).
- **Airbags laterales montados en los asientos:** Un airbag lateral montado en el asiento delantero ayuda a proteger la pelvis y la zona torácica del torso; el airbag lateral montado en el lado exterior del asiento del conductor ayuda a proteger la cabeza y el torso. Estos airbags laterales montados en asientos a ambos lados impactados y sin impacto del vehículo, se inflarán en el caso de un impacto lateral severo o impacto frontal severo.
- **Airbags de cortina:** Los airbags de cortina ayudan a proteger la cabeza. Los airbags de cortina a ambos lados, tanto el impactado como el lado sin impactar del vehículo, se inflarán únicamente si ocurre un impacto lateral severo o si el vehículo se vuelca.

Indicador de estado del airbag

El estado del airbag del pasajero delantero se muestra en la esquina superior de la pantalla táctil:



Antes de conducir con un niño sentado en el asiento del pasajero delantero (si se permite en su región), revise siempre el estado del airbag del pasajero delantero para confirmar que está desactivado. Si el airbag del pasajero delantero está desactivado, no se inflará en caso de colisión. Este indicador también se muestra cuando el asiento no está ocupado.



Para proteger a un adulto que ocupe el asiento del pasajero delantero, compruebe que el airbag del pasajero delantero está activado. Si el airbag frontal del pasajero está activado, podría inflarse en caso de colisión.

 **AVISO:** Si en su región la legislación permite sentar a un niño en el asiento del pasajero delantero, el conductor tiene la responsabilidad de comprobar que el airbag del pasajero delantero esté desactivado. Apague el interruptor del airbag antes de colocar un asiento de seguridad infantil en el asiento del pasajero delantero. No sienta nunca a un niño en el asiento del pasajero delantero con el airbag activado, aunque utilice un sistema de retención infantil o un cojín elevador. Puede ocasionar LESIONES GRAVES o la MUERTE al niño.

Control del airbag delantero del pasajero

Cuando viaje un niño en el asiento del pasajero delantero (aunque utilice un sistema de retención infantil o un cojín elevador), **deberá desactivar el airbag del pasajero delantero** para evitar que el niño sufra lesiones en caso de colisión. Toque **Controles > Seguridad > Airbag del pasajero delantero** y, antes de iniciar la marcha, compruebe que el estado del airbag del pasajero que se muestra en la parte superior de la pantalla táctil indica que el airbag está desactivado (consulte [Indicador de estado del airbag](#)).

NOTA: Model 3 tiene una pantalla táctil capacitiva y no puede responder si se toca con unos guantes convencionales. Si la pantalla táctil no responde, quítese los guantes o utilice guantes con puntas conductivas para utilizar pantallas táctiles capacitivas.



Airbags

⚠️ AVISO: Si sentar a un niño en el asiento del pasajero delantero es legal en su región, nunca coloque a ningún niño en un sistema de retención infantil ni en un cojín elevador colocado en el asiento del pasajero delantero si el airbag está activado. De lo contrario, este podría sufrir lesiones graves o incluso morir.

⚠️ AVISO: Si parece que el airbag del pasajero delantero no funciona (por ejemplo, si el airbag está activado aunque lo haya desactivado o viceversa), no permita que nadie ocupe el asiento delantero. Póngase en contacto con Tesla de inmediato.

Efectos del inflado

⚠️ AVISO: Cuando se inflan los airbags, se libera un polvo fino. Dicho polvo puede irritar la piel y debe eliminarse completamente si se deposita en los ojos y en cualquier corte o abrasión.

Tras el inflado, los airbags se desinflan con el fin de proporcionar un efecto de amortiguación gradual a los ocupantes y garantizar que el campo de visión del conductor no queda obstruido.

Si se inflan los airbags o si su vehículo ha sufrido una colisión, el vehículo requerirá reparación antes de ponerse en marcha. Además, los airbags, pretensores de los cinturones y todos los componentes asociados deben comprobarse y, si es necesario, sustituirse. Póngase en contacto con el servicio de asistencia de Tesla inmediatamente.

En una colisión, además del inflado de los airbags:

- La llamada de emergencia se pone en contacto automáticamente con los servicios de emergencias, siempre que haya una cobertura móvil adecuada y que el servicio esté disponible en la región ([consulte Llamada de emergencia](#)).
- Se desbloquean las puertas.
- Las luces de emergencia se encienden.
- La iluminación interior se enciende.
- El sistema de alta tensión se desactiva.

NOTA: En función de la naturaleza del impacto y de las fuerzas implicadas, es posible que las puertas no se desbloqueen en caso de colisión o que los daños puedan impedir su apertura. En tales casos, es posible que sea necesario abrir la puerta con el desbloqueo manual interior u otros medios de extracción (por ejemplo, salir por otra puerta, romper la ventana, etc.).

NOTA: En algunas colisiones, incluso si los airbags no se han inflado, el sistema de alta tensión se puede desactivar, y no permitirá el arranque ni la circulación. Póngase en contacto con el servicio de asistencia de Tesla inmediatamente.

Indicador de advertencia del airbag



El indicador del airbag de la pantalla táctil permanece encendido si el sistema de airbag tiene alguna avería. El único momento en que este indicador debería encenderse es cuando el Model 3 arranca, en cuyo caso se apagará tras unos segundos. Si permanece encendido, póngase en contacto con Tesla de inmediato y no circule con el vehículo.

Avisos acerca del airbag

⚠️ AVISO: Todos los ocupantes, incluido el conductor, deben utilizar siempre los cinturones de seguridad (tanto si su asiento está protegido con un airbag como si no) para reducir los riesgos de lesiones graves o incluso la muerte en caso de una colisión.

⚠️ AVISO: Los ocupantes de los asientos delanteros no deben colocar sus brazos sobre el módulo del airbag, ya que el inflado de este puede provocar fracturas u otras lesiones.

⚠️ AVISO: No utilice fundas para los asientos en el Model 3. De lo contrario, podría restringir el despliegue de los airbags laterales de los asientos si se produce una colisión. También puede reducir la precisión del sistema de detección de ocupantes, si está equipado.

⚠️ AVISO: Los airbags se inflan con una fuerza y velocidad considerables, lo que puede causar lesiones personales. Para reducir el alcance de las lesiones, asegúrese de que los ocupantes utilicen los cinturones de seguridad y estén sentados correctamente, con el asiento situado lo más atrás posible.



⚠️ AVISO: Los niños no deben ocupar el asiento del pasajero delantero si no lo permite la legislación de su región. Siga todas las normas de su región respecto a dónde sentar a los niños en función de su peso, tamaño y edad. El lugar más seguro en el que pueden viajar los bebés y niños pequeños es en los asientos traseros. Sentar a un bebé o a un niño con un sistema de retención infantil orientado hacia atrás en un asiento equipado con un airbag operativo puede provocar lesiones graves al niño o incluso la muerte.

⚠️ AVISO: No utilice un sistema de retención infantil orientado hacia atrás cuando el asiento tenga el airbag frontal activado. De lo contrario, podrían producirse lesiones o incluso la muerte al inflarse el airbag.

⚠️ AVISO: Para garantizar el inflado adecuado de los airbags laterales, mantenga libre de obstáculos el espacio entre la región torácica del ocupante y el lateral del Model 3.

⚠️ AVISO: Los pasajeros no deben apoyar la cabeza en las puertas. De lo contrario, podrían producirse lesiones personales al inflarse el airbag de cortina.



-  **AVISO:** No permita que los pasajeros coloquen los pies, las rodillas o cualquier otra parte del cuerpo en un airbag o cerca de él, ya que esto puede obstaculizar su funcionamiento.
-  **AVISO:** No fije ni coloque objetos en los airbags delanteros o cerca de ellos, en los laterales de los asientos delanteros, en los laterales del forro del techo del vehículo o en cualquier otra cubierta que pueda interferir en el inflado de un airbag. Los objetos pueden provocar lesiones graves si el vehículo se ve implicado en una colisión lo bastante grave como para que se infle el airbag.
-  **AVISO:** Tras el inflado, algunos componentes del airbag estarán calientes. No los toque hasta que se enfríen.



Aplicación móvil

La aplicación móvil de Tesla le permite comunicarse con el Model 3 de manera remota usando su teléfono iPhone® o Android™.

NOTA: La información anterior podría no representar una lista exhaustiva de funciones disponibles en la aplicación móvil de Tesla. Para garantizar el acceso a características nuevas y mejoradas, descargue las versiones actualizadas de la aplicación móvil en cuanto estén disponibles.

Para usar la aplicación móvil

Si desea configurar la aplicación móvil de Tesla para que se comunique con su Model 3:

1. Descargue la aplicación móvil de Tesla a su teléfono.
2. Inicie sesión en la aplicación móvil de Tesla ingresando las credenciales de su cuenta Tesla.
3. Permita el acceso móvil a su Model 3 tocando **Controles > Seguridad > Permitir acceso móvil**.
4. **Active** la opción Bluetooth de su teléfono y asegúrese de que esté activada en la configuración global del teléfono para la aplicación móvil Tesla. Por ejemplo, en su teléfono, vaya a Configuración, elija la aplicación móvil Tesla y compruebe que la función Bluetooth está activada.

Tanto su teléfono como su vehículo deben estar conectados de forma activa al operador de telefonía móvil para permitirle a la aplicación móvil comunicarse con su vehículo. Si está estacionado en una zona con un servicio de telefonía móvil limitado o inexistente, como, por ejemplo, una zona de estacionamiento interior, Tesla le recomienda que lleve siempre una llave física que funcione.

NOTA: En el caso de que necesite asistencia de Tesla para abrir el coche debido a un problema que no tenga relación con la garantía, como, por ejemplo, al tener acceso limitado a una conexión móvil y no disponer de una llave secundaria, los gastos no están cubiertos por la política de asistencia en carretera.

NOTA: Tesla no permite el uso de aplicaciones de terceros para ponerse en contacto con el Model 3.

Descripción general

La pantalla de inicio de la aplicación móvil de Tesla permite:

- Ver el nombre del vehículo (si tiene uno).
- Ver la autonomía estimada del vehículo.
- Ver en qué modo de conducción se encuentra el vehículo (estacionamiento, marcha atrás, punto muerto o avance).
- Abrir o cerrar el vehículo.

- Activar la descongelación máxima para calentar el vehículo en condiciones ambientales frías.
- Comprobar la información de carga del vehículo y abrir o cerrar el puerto de carga.

NOTA: Las líneas rojas onduladas junto al icono de batería indican que la batería se está calentando activamente (también si se está cargando o preparándose para cargar).

- Abrir el maletero delantero.
- Consultar los datos del odómetro, el VIN y la versión de firmware actual del vehículo.

La configuración multimedia aparece en la aplicación móvil para pausar, reproducir, rebobinar, avanzar y ajustar el volumen del archivo multimedia que se esté reproduciendo en el vehículo en ese momento.

Con fuentes de vídeo compatibles, enviar los vídeos a Tesla Theater compartiendo el enlace a través de la aplicación móvil. Desplazarse hasta la película, el programa o el vídeo que desee reproducir en su teléfono y tocar el botón para compartirlo. Si comparte el vídeo con la aplicación de Tesla, aparecerá en la pantalla táctil del vehículo si el Model 3 está en la posición de estacionamiento.

Perfil

En la pestaña Perfil situada en la esquina superior de la pantalla del teléfono (icono de avatar), puede:

- Cambiar a un vehículo diferente asociado a su Cuenta Tesla, si tiene acceso a más de uno.
- Navegar por la tienda Tesla.
- Gestionar la información de su cuenta y ver su historial de pedidos.
- Ver y personalizar las notificaciones que reciba en la pestaña Configuración; por ejemplo, la sincronización del calendario, cuando se dispara la alarma de seguridad, actualizaciones de carga y nuevas actualizaciones del software. Puede iniciar las actualizaciones a distancia y consultar su progreso.

Controles

Desde la pestaña Controles podrá hacer lo siguiente:

- Abrir el maletero delantero o trasero.
- Abrir o cerrar el Model 3 desde lejos.
NOTA: El vehículo no se vuelve a bloquear automáticamente si lo desbloquea desde la aplicación móvil.
- Abrir o cerrar el puerto de carga.
- Hacer que parpadeen las luces o que suene el claxon para saber dónde está estacionado el Model 3.



- Activar la conducción sin llave.

NOTA: La conducción sin llave se puede utilizar si no dispone de la llave o para no tener que introducir el PIN para conducir en caso de que lo haya olvidado o si la pantalla táctil no responde (consulte [PIN para conducir](#)).

- Si está disponible, abrir y cerrar la puerta de su garaje si su vehículo tiene programada una conexión HomeLink (consulte [Garaje inteligente](#)).
- Abrir las ventanillas.

Climatización

Puede comprobar la temperatura interior y calentar o enfriar la cabina antes de conducir (incluso si está en un garaje), controlar la calefacción de los asientos y descongelar el parabrisas:

- Active o desactive **Desempañar vehículo**, que ayuda a derretir la nieve, el hielo y la escarcha del parabrisas, las ventanillas y los retrovisores, deslizando el dedo hacia arriba desde la parte inferior de la pantalla.
- Active o desactive el **Modo perro** o el **Modo acampada**.
- Active la función **Protección Sobrecalentamiento**, que evita que la cabina se caliente demasiado en condiciones ambientales de altas temperaturas. Puede elegir si desea que el aire acondicionado o solo el ventilador funcione cuando la temperatura en la cabina supere los 40° C o la temperatura seleccionada, si está disponible. Consulte [Funcionamiento de los controles de climatización](#) para obtener más información.
- Abra o cierre las ventanillas.
-

Al utilizar la aplicación móvil para preacondicionar el Model 3, también se calienta la batería si es necesario. La aplicación móvil le avisará cuando el vehículo haya alcanzado la temperatura de preacondicionamiento deseada.

NOTA: En algunos vehículos, según sus especificaciones y fecha de fabricación, al usar la aplicación móvil para descongelar el Model 3 también se derrite el hielo del seguro del puerto de carga. Esto resulta útil para climas muy fríos o condiciones de hielo, en los que el seguro del puerto de carga podría congelarse, cuando no pueda quitar o insertar el cable de carga.

Ubicación

Localizar el Model 3 mediante indicaciones y seguir sus movimientos en un mapa.

Convocar

Puede estacionar o recuperar el Model 3 mediante la función Convocar (consulte [Convocar](#)) o Convocación inteligente (consulte [Convocación inteligente](#)).

Programar

Active la carga o la salida programada y preacondicione el vehículo. Consulte [Carga y salida programadas](#) para obtener más información.

Seguridad

Desde la pestaña Seguridad podrá hacer lo siguiente:

- Vincular su teléfono al vehículo (consulte [Teléfono-llave](#)).
- Activar o desactivar el Modo centinela (consulte [Cómo usar el Modo centinela \(cámara y aplicación\)](#)).
- Activar o desactivar el Modo Restringido (consulte [Modo Restringido](#)).
- Active o desactive el Modo de Límite de velocidad y reciba notificaciones cuando la velocidad de conducción del vehículo esté en un rango de, aproximadamente, 5 km/h de la velocidad máxima seleccionada (consulte [Modo de Límite de velocidad](#)).

Mejoras

Vea y compre las últimas mejoras disponibles para su vehículo, como la conducción autónoma total.

Servicio

Consulte [Programar servicio](#) para obtener información sobre cómo concertar citas de servicio mediante la aplicación móvil.

En carretera

Consulte los recursos disponibles y solicite asistencia en carretera (si procede). Para obtener más información sobre Asistencia en carretera, consulte [Contactando a Asistencia en carretera de Tesla](#).

Acceso para un segundo conductor

Añada y elimine el permiso de acceso para un conductor adicional desde la aplicación móvil de Tesla.

NOTA: Se requiere la versión 4.3.1 o una posterior de la aplicación móvil de Tesla. Los conductores adicionales pueden utilizar una Cuenta Tesla registrada anteriormente o utilizar la aplicación para crear una nueva Cuenta Tesla.



Aplicación móvil

Para añadir un conductor adicional, en la aplicación móvil de Tesla, desde la pantalla de inicio del vehículo, vaya a **Seguridad > Añadir conductor** y siga las instrucciones que aparecen en pantalla.

NOTA: El conductor adicional tiene acceso a todas las funciones de la aplicación, excepto a la compra de actualizaciones.

Para eliminar el acceso, en la aplicación móvil vaya a **Seguridad > Administrar conductores** y siga las instrucciones que aparecen en pantalla.

La conexión Wi-Fi está disponible como método de conexión de datos, y suele ser más rápida que las redes de telefonía móvil. Esta conexión es especialmente útil en áreas con una conectividad de telefonía móvil nula o limitada. Para garantizar una entrega rápida y fiable de las actualizaciones de software y mapas, Tesla recomienda que deje su Model 3 conectado a una red Wi-Fi siempre que sea posible (por ejemplo, cuando lo deje aparcado durante la noche).

Para conectarse a una red Wi-Fi:

1. Toque **Controles** > **icono de Wi-Fi** en la parte superior de la pantalla **Controles**. Model 3 inicia la búsqueda y muestra las redes Wi-Fi detectadas y disponibles dentro del alcance.

Cuando se encuentra conectado a una red Wi-Fi, el **icono de Wi-Fi** aparece en la parte superior de la pantalla táctil.

NOTA: Si no aparece ninguna red Wi-Fi conocida en la lista, acerque el Model 3 al punto de acceso o utilice un repetidor.

NOTA: Al conectarse a una red 5GHz (si está disponible), compruebe qué canales están disponibles en su región.

Canales de la red 5GHz compatibles

36-48	52-64	100-140	149-165
✓			✓

2. Seleccione la red Wi-Fi que desee utilizar, introduzca la contraseña (si fuera necesario) y toque **Confirmar**.

NOTA: Model 3 actualmente no admite conexiones a redes Wi-Fi cautivas (una red Wi-Fi cautiva, utilizada habitualmente por puntos de acceso público, requiere que acceda a un portal web personalizado y acepte los términos del servicio antes de permitirle iniciar sesión).

3. Model 3 se conecta a la red Wi-Fi. Siempre que la red esté disponible, el Model 3 se conecta automáticamente.

También puede conectarse a una red oculta que no se muestre en la lista de redes detectadas. Simplemente, toque **Configuración Wi-Fi**, introduzca el nombre de la red en el cuadro de diálogo resultante, seleccione el ajuste de seguridad y luego toque **Agregar red**.

NOTA: Si hay más de una red dentro del alcance a la que se haya conectado anteriormente, el Model 3 se conectará a la utilizada más recientemente.

NOTA: En los centros de servicio de Tesla, el Model 3 se conectará automáticamente a la red Wi-Fi del servicio de Tesla.

Zonas de conexión y conectividad

Para acceder a Internet, también puede usar una zona de conexión móvil o la conexión a Internet de su teléfono a través de tethering, anclaje a red Wi-Fi, (sujeto a tarifas y restricciones de su proveedor de servicio móvil). Para permanecer conectado a la red Wi-Fi al cambiar a la posición de avance o marcha atrás, elija la conexión de la pantalla de configuración de Wi-Fi y, a continuación, toque **Permanecer conectado mientras circula**.



Compatibilidad con Bluetooth®



Puede utilizar varios dispositivos Bluetooth en el Model 3 siempre que estén emparejados y dentro del rango de funcionamiento. Por ejemplo, puede emparejar su teléfono con Bluetooth para poder utilizarlo en modo manos libres. Además de teléfonos, puede emparejar otros dispositivos que admitan Bluetooth al Model 3. Por ejemplo, puede emparejar un iPod Touch, un iPad, una tableta Android, etc., desde los que puede reproducir música.

Antes de utilizar el teléfono u otro dispositivo Bluetooth con el Model 3, debe emparejarlo. El emparejamiento prepara el Model 3 para que pueda comunicarse con dispositivos con Bluetooth. Puede emparejar hasta diez teléfonos con Bluetooth. A menos que haya especificado un teléfono específico como **Dispositivo prioritario**, o que el teléfono especificado como **Dispositivo prioritario** no esté dentro del rango de alcance, el Model 3 siempre se conectará al último teléfono que se haya utilizado (siempre que esté dentro del rango de alcance). Para conectarlo a otro teléfono, consulte [Conexión con un dispositivo emparejado](#).

NOTA: Autenticar su teléfono para usarlo como llave (consulte [Llaves](#)) no le permite usar el teléfono en manos libres, reproducir medios desde él, etc. Debe también emparejarlo como se describe a continuación.

NOTA: En muchos teléfonos, el Bluetooth se apaga si la batería del teléfono es baja.

NOTA: A pesar de que el Bluetooth permite comunicaciones inalámbricas a distancias típicas de aproximadamente nueve metros, el rendimiento puede variar en función del teléfono (u otro dispositivo) que esté utilizando.

Emparejamiento de un dispositivo con Bluetooth

El emparejamiento le permite utilizar su teléfono Bluetooth en modo de manos libres para realizar y recibir llamadas, acceder a su lista de contactos, a la lista de llamadas recientes, etc. Asimismo, puede reproducir archivos multimedia desde su teléfono. Una vez emparejado un teléfono, el Model 3 puede conectarse a él siempre que se encuentre dentro del rango de alcance.

Para emparejar un teléfono, siga los siguientes pasos mientras está sentado en el Model 3:

1. Asegúrese de que tanto la pantalla táctil como el teléfono estén encendidos.
2. En su teléfono, active el Bluetooth y asegúrese de que se pueda encontrar.

NOTA: En algunos teléfonos, esto puede requerir que usted vaya a los Ajustes de Bluetooth para completar el procedimiento.

3. Toque el icono de Bluetooth situado en la parte superior de la pantalla **Controles**.
4. En la pantalla táctil, toque **Agregar dispositivo** > **Iniciar búsqueda**. La pantalla de configuración de Bluetooth muestra una lista de todos los dispositivos Bluetooth disponibles dentro de la distancia de funcionamiento.
5. Seleccione el teléfono (o dispositivo) con el que desee emparejar el vehículo. Al emparejar un teléfono, la pantalla de configuración de Bluetooth muestra un número generado aleatoriamente. Su teléfono también muestra un número.
6. Compruebe que el número que aparece en el teléfono coincide con el número de la pantalla de configuración de Bluetooth. A continuación, confirme el emparejamiento en su teléfono.
7. Si se le solicita en el teléfono, especifique si desea permitir que el Model 3 acceda a su información personal, como el calendario, los contactos y los archivos multimedia (consulte [Importación de contactos y llamadas recientes](#)).

Cuando esté emparejado, el Model 3 se conectará automáticamente y la pantalla de configuración de Bluetooth mostrará el símbolo de Bluetooth al lado del nombre del dispositivo para indicar que la conexión está activa.

Puede visualizar la pantalla de configuración de Bluetooth en cualquier momento y cambiar la configuración asociada a un dispositivo conectado. Por ejemplo, puede designar un teléfono conectado como el **Dispositivo prioritario**. Esto resulta útil en situaciones en las que tiene más de un teléfono conectado y dichos teléfonos se utilizan habitualmente en el Model 3 al mismo tiempo. Model 3 intenta conectarse automáticamente al dispositivo prioritario antes que a otros. Si no se ha especificado un dispositivo prioritario, o el dispositivo no está dentro del rango de alcance, el Model 3 se conectará al último teléfono que se haya utilizado (si corresponde).

Importación de contactos y llamadas recientes

Una vez emparejado el teléfono, use la pantalla de configuración de Bluetooth para especificar si desea permitir el acceso a los contactos, las llamadas recientes y los mensajes de texto de su teléfono. Si permite el acceso, puede utilizar la aplicación del teléfono para hacer llamadas y enviar mensajes a las personas de su lista de contactos y de su lista de llamadas recientes (consulte [Teléfono](#), [calendario](#) y [conferencia web](#)). Antes de que los contactos se puedan importar, es posible que deba configurar su teléfono con el fin de permitir la sincronización o responder al mensaje emergente de su teléfono para confirmar que desea sincronizar los

contactos. Dependerá del tipo de teléfono que utilice. Para saber más detalles, consulte la documentación provista en su teléfono.

NOTA: Puede activar o desactivar el acceso a sus contactos y llamadas recientes en cualquier momento tocando el icono de Bluetooth de la pantalla táctil, seleccionando el teléfono y cambiando la configuración de acceso asociada.

Desemparejamiento de un dispositivo Bluetooth

Si desea desconectar su teléfono o dispositivo Bluetooth, y utilizarlo posteriormente, solo necesita tocar **Desconectar** en la pantalla de configuración de Bluetooth. Si no desea volver a utilizar su dispositivo con el Model 3, toque **Olvidar dispositivo**. Una vez se haya anulado un dispositivo, deberá volver a emparejarlo si desea utilizarlo con el Model 3 (consulte [Emparejamiento de un dispositivo con Bluetooth](#)).

NOTA: El teléfono se desconecta automáticamente cuando sale del Model 3.

NOTA: Si desempareja el teléfono, el uso del teléfono como llave no variará. Para olvidar un teléfono autenticado, consulte [Gestión de llaves](#).

Conexión con un dispositivo emparejado

Model 3 se conecta automáticamente a un teléfono que haya designado como el **Dispositivo prioritario** en la pantalla de ajustes de Bluetooth. Si no tiene ningún teléfono configurado como prioritario, el Model 3 se conecta al último teléfono al que se haya conectado, siempre que se encuentre dentro de rango de alcance y Bluetooth esté activado. Si el último teléfono no se encuentra dentro del rango de alcance, intentará conectarse al siguiente teléfono con que se haya emparejado.

Para conectarse a un teléfono diferente, toque el icono de Bluetooth situado en la parte superior de la pantalla **Controles**. La pantalla de configuración de Bluetooth muestra una lista de teléfonos emparejados. Elija el teléfono al que desee conectarse y, a continuación, toque **Conectar**. Si el teléfono que desea conectar no está en la lista, debe enlazarlo. Consulte [Emparejamiento de un dispositivo con Bluetooth](#).

Cuando esté conectado, la pantalla de configuración de Bluetooth mostrará el símbolo de Bluetooth al lado del nombre del teléfono para indicar que el Model 3 está conectado al teléfono.



Cómo usar la aplicación móvil



Si su teléfono está conectado al Model 3 por Bluetooth (consulte [Bluetooth](#)) y tiene permitido el acceso a la información del teléfono (consulte [Importación de contactos y llamadas recientes](#)), puede usar la aplicación del teléfono para mostrar y realizar una llamada en manos libres a cualquier contacto incluido en su teléfono.

- **Llamadas:** Muestra las llamadas recientes en orden cronológico con la llamada más reciente en primer lugar.
- **Mensajes:** Muestra los mensajes en orden cronológico con el mensaje más reciente en primer lugar. Puede ver, enviar y recibir mensajes de texto. En lugar de escribir un mensaje de texto, toque el botón del micrófono en el lado derecho del volante para redactarlo usando la voz.

 **AVISO:** Para minimizar las distracciones y garantizar la seguridad de los ocupantes del vehículo y del resto de usuarios de la carretera, no lea ni envíe mensajes de texto con el vehículo en movimiento. Preste atención a la carretera y a las condiciones del tráfico en todo momento durante la conducción.

- **Contactos:** Los contactos están listados en orden alfabético y se pueden clasificar por nombre o apellido. También puede elegir una letra en el lado derecho de la lista para deslizarse rápidamente hacia los nombres que comienzan con la letra seleccionada. Cuando usted toca un nombre en su lista de contactos, los números de contacto disponibles, se muestran en el panel derecho junto a otra información disponible (como la dirección). Toque el número de contacto para realizar una llamada.
- **Favoritos:** Muestra los contactos de su teléfono que ha identificado como favoritos.
- **Calendario:** Muestra las entradas del calendario de su teléfono (consulte [Calendario](#)). Si una entrada incluye un número de teléfono o una dirección, puede realizar una llamada o dirigirse a un destino tocando la información correspondiente en la entrada del calendario.

Realización de una llamada de teléfono

Puede realizar una llamada de teléfono siguiendo uno de los métodos siguientes:

- Pronunciando un comando de voz (consulte [Comandos de voz](#)). Mediante los comandos de voz puede llamar o escribir a sus contactos de una forma cómoda y sin utilizar las manos.

- Tocando un número de teléfono en una de las listas de la aplicación del teléfono: contactos, llamadas o calendario.
- Cómo usar el marcador en pantalla del Model 3 con la aplicación móvil.

NOTA: Si es seguro y legal, también puede iniciar una llamada marcando el número o seleccionando el contacto directamente en el teléfono.

NOTA: Usted también puede realizar una llamada al tocar un pin en el mapa y eligiendo el número de teléfono (si está disponible) en la pantalla emergente.

Recepción de una llamada de teléfono

Cuando su teléfono recibe una llamada entrante, la pantalla táctil muestra el número de quien llama o su nombre (si la persona que llama está en su lista de contactos y Model 3 tiene acceso a sus contactos).

Toque una de las opciones de la pantalla táctil para **Responder** o **Ignorar** la llamada. Dependiendo del teléfono que esté utilizando y de los altavoces empleados para la llamada más reciente, es posible que el teléfono le pida que elija los altavoces que desea utilizar para la llamada entrante.

 **AVISO:** Mantenga su concentración en la carretera en todo momento durante la conducción. El uso o manejo de un teléfono durante la conducción, incluso con el Bluetooth activado, puede provocar lesiones graves e incluso la muerte.

 **AVISO:** Respete todas las leyes aplicables relativas al uso de teléfonos durante la conducción, incluyendo, de manera no limitativa, la legislación que prohíbe enviar mensajes de texto y requiere el funcionamiento con manos libres en todo momento.

Opciones disponibles durante una llamada

Cuando hay una llamada en curso, el menú de llamada se muestra en la pantalla táctil. Gire el botón de desplazamiento derecho para seleccionar una opción. Para ajustar el volumen de la llamada, gire el botón de desplazamiento del lado izquierdo durante la llamada.

Calendario



El calendario muestra los eventos programados para el día actual y el día siguiente desde el calendario de su teléfono (iPhone® o Android™). El calendario está integrado de manera práctica con la aplicación del teléfono para que puede conectarse por vía telefónica a



su próxima reunión desde una entrada del calendario. También está integrado con el sistema de navegación para que pueda dirigirse a la ubicación del evento.

1. Asegúrese de que su teléfono esté emparejado con el Model 3.
2. Asegúrese de haber iniciado sesión en la aplicación móvil de Tesla.
3. En la aplicación móvil de Tesla, toque **Perfil > Ajustes > Sincronización de calendario**.

NOTA: Para asegurarse de poder acceder a todas las funciones del calendario, le recomendamos que use la versión más reciente de la aplicación móvil.

4. En el teléfono, vaya a **Ajustes** y permita el acceso/ otorgue permisos para compartir su calendario con la aplicación móvil de Tesla. De este modo, la aplicación móvil puede enviar de forma periódica (y automática) datos del calendario desde su teléfono al Model 3.

Si el evento del calendario incluye una dirección, se mostrará una flecha de navegación para indicarle que puede tocar la dirección para dirigirse a la ubicación del evento. Cuando un evento de su calendario tenga lugar dentro de la siguiente hora y tenga una dirección especificada exclusivamente, la pantalla táctil le notifica de cualquier ruta mejor en función del tráfico, aunque no se esté utilizando de forma activa la navegación.

Si el evento cuenta con una dirección especificada exclusivamente y tiene lugar en las siguientes dos horas desde que entra en el vehículo y se prepara para conducir, el Model 3 le indica automáticamente la ruta a la dirección del evento (consulte [Navegación automática](#)).

Toque el ícono de información de un evento para mostrar todas las notas relacionadas con el evento. Si las notas incluyen uno o más números telefónicos, el ícono de información muestra un ícono de teléfono y el calendario muestra el primer número telefónico encontrado. Toque para iniciar una llamada. También puede iniciar una llamada tocando cualquier número en la pantalla emergente de notas de un evento (esto es especialmente útil para reuniones telefónicas). Si las notas incluyen un vínculo web, puede tocar el vínculo para abrirlo en el navegador web.

Zoom



Reciba reuniones y llamadas cómodamente a través de la pantalla táctil del vehículo. Para configurarlo, toque la aplicación Zoom e inicie sesión o introduzca el ID de la reunión. Incluso puede acceder a las reuniones que se muestran en el calendario o en los mensajes de texto tocando el enlace Zoom. La cámara de la cabina de su vehículo se puede utilizar en llamadas con

zoom solo cuando el Model 3 está estacionado. Cuando el vehículo se quita de la posición de estacionamiento en mitad de una llamada por Zoom, la cámara de la cabina se apaga y se cambia a solo audio. Utilice la pantalla táctil para activar o desactivar el vídeo o el sonido, y personalizar las distintas preferencias de la reunión.



AVISO: No utilice la función de vídeo cuando el vehículo esté "estacionado temporalmente" en una vía pública (por ejemplo, cuando el vehículo está aparcado junto al bordillo o en un lugar que no sea una plaza de aparcamiento).



AVISO: No pierda de vista los alrededores y respete todas las leyes aplicables durante la conducción, incluidas, entre otras, las que requieren el uso de manos libres en todo momento.



Transceptor universal HomeLink



Si su vehículo está equipado con el Transceptor universal HomeLink® puede operar hasta tres dispositivos de radiofrecuencia (RF), incluyendo puertas de garajes, rejas de acceso, luces y sistemas de seguridad.

NOTA: Dependiendo de la fecha de fabricación, la región de mercado y las opciones seleccionadas al momento de la compra, algunos vehículos no están equipados con un Transceptor universal HomeLink.

AVISO: No utilice el transceptor universal HomeLink con un dispositivo que no tenga parada de emergencia y retroceso. El uso de un dispositivo sin estas características de seguridad aumenta el riesgo de lesiones o incluso de muerte.

Modos compatibles

HomeLink es compatible con tres modos de transmisión diferentes, que permiten que su vehículo y el dispositivo de radiofrecuencia (RF) se comuniquen. La selección de uno de los modos de transmisión está determinada por la compatibilidad de su dispositivo RF:

- **Modo estándar:** Utilice el Modo estándar si su dispositivo RF está equipado con un mando a distancia que debe utilizarse para activar el dispositivo (por ejemplo, una puerta de garaje de control remoto). Este es el modo de transmisión que más se utiliza para los dispositivos HomeLink.
- **Modo D o Modo UR:** Utilice el Modo D o el Modo UR si el dispositivo RF no cuenta con un mando a distancia y el receptor tiene un botón "Aprender" (también puede llamarse "Programar" o "Inteligente"). El Modo D y el Modo UR funcionan de forma similar, ya que el Model 3 se comunica directamente con el receptor del dispositivo en lugar de con el mando a distancia.

NOTA: El Modo D se utiliza principalmente en Norteamérica, mientras que el Modo UR es más popular en Europa, Oriente Medio y Asia. Para determinar con qué modo es compatible su dispositivo, póngase en contacto con HomeLink (www.homelink.com o llame al 1-800-355-3515).

Cada uno de sus dispositivos puede configurarse con un modo diferente. Por ejemplo, puede configurar la puerta de su garaje con el Modo estándar, la reja de acceso con el Modo D, etc. Para cambiar un modo de transmisión, toque el icono de HomeLink en la parte superior de la pantalla **Controles** y seleccione el dispositivo que quiere cambiar. A continuación, seleccione **Program** y elija el modo que desee para su dispositivo. Confirme tocando **Set Mode** y siga las instrucciones de la pantalla.

En vehículos anteriores, al cambiar el modo de uno de los dispositivos, se cambia el modo de todos los dispositivos, por lo que debe tener cuidado al cambiar los modos de transmisión. Los dispositivos que no sean compatibles con el modo seleccionado no funcionarán. Toque el icono HomeLink en la parte superior de la pantalla táctil y toque **Cambiar modo de transmisión**.

NOTA: Compruebe la información de producto de su dispositivo HomeLink para determinar qué modo es compatible con su dispositivo.

Programación de HomeLink

Para programar HomeLink®:

1. Estacione el Model 3 de manera que el parachoques delantero quede delante del dispositivo que desea programar.



PRECAUCIÓN: Su dispositivo puede abrirse o cerrarse durante la programación. Por ello, debe asegurarse de que no hay nada ni nadie cerca del dispositivo antes de realizar la programación.

2. Compruebe que el mando a distancia del dispositivo tenga una pila en buen estado. Tesla recomienda reemplazar la pila del mando a distancia del dispositivo antes de programar HomeLink.
3. Toque el icono de HomeLink en la parte superior de la pantalla **Controles**.
4. Toque **Crear HomeLink**.
5. En la pantalla de HomeLink, introduzca un nombre para el dispositivo y, a continuación, toque **Intro** o **Agregar nuevo HomeLink**.
6. Elija el modo que desea usar (Estándar, Modo D o Modo UR) y, a continuación, toque **Ajustar modo**.
7. Toque **Iniciar** y siga las instrucciones que aparecen en pantalla.

NOTA: Si ve una pantalla llamada "Preparar el receptor" mientras programa el dispositivo, recuerde que este es un paso que cuenta con un límite de tiempo. Después de presionar el botón Aprender/Programar/Inteligente en el mando a distancia del dispositivo, solo tiene aproximadamente 30 segundos para volver al vehículo, presionar **Continuar** y, después, presionar dos veces el nombre del dispositivo HomeLink preparado. Considere la posibilidad de tener a alguien que le ayude a completar este paso en 30 segundos.

8. Cuando el dispositivo esté programado, toque **Guardar** para completar la programación.
9. Asegúrese de que HomeLink funcione según lo esperado. En algunos casos, puede que sea necesario repetir el proceso de programación varias veces antes de lograrlo correctamente.



Una vez programado, puede activar el dispositivo tocando el icono de HomeLink correspondiente en la pantalla táctil. HomeLink recuerda la ubicación de los dispositivos programados. Cuando se aproxime a una ubicación conocida, el control de HomeLink de la pantalla táctil aparecerá automáticamente. Cuando se aleje, desaparecerá.

NOTA: El icono de HomeLink aparece en la parte superior de la pantalla táctil cuando el Model 3 detecta un dispositivo HomeLink programado dentro del radio de alcance y la pantalla táctil no muestra todavía la pantalla o el mensaje emergente de HomeLink.

NOTA: Para obtener asistencia adicional o realizar consultas de compatibilidad, póngase en contacto con HomeLink (www.homelink.com o llame al 1-800-355-3515).

Apertura y cierre automáticos

Para accionar un dispositivo HomeLink sin usar la pantalla táctil, puede automatizar el dispositivo para abrirlo al acercarse con el coche y cerrarlo al alejarse:

1. Toque el icono de HomeLink en la parte superior de la pantalla **Controles**, toque **Configuración HomeLink**, y seleccione el dispositivo que desea automatizar.
2. Ajuste la configuración HomeLink del dispositivo según sea necesario:
 - Seleccione la casilla **Apertura automática al llegar** si desea que el dispositivo se abra cuando usted se aproxime.
 - Toque las flechas para especificar a qué distancia del dispositivo debe estar el Model 3 para que comience la apertura.
 - Seleccione la casilla **Cierre automático al salir** si desea que el dispositivo se cierre cuando se aleja en el coche.
 - Marque la casilla **Espejos de plegado automático** si quiere que los retrovisores se plieguen cuando llegue a la ubicación de HomeLink. Es muy útil en garajes estrechos.
 - Marque la casilla **Campanilla para la apertura y el cierre automáticos** si quiere que el Model 3 haga sonar un aviso cuando se envía una señal para abrir o cerrar el dispositivo.

Cuando se aproxima a (o se aleja de) un dispositivo configurado para funcionar automáticamente, el icono de estado de HomeLink muestra un mensaje de cuenta atrás para indicarle cuándo se abre o cierra automáticamente el dispositivo. En situaciones en las que no desee que el dispositivo se abra o cierre automáticamente, toque **Skip Auto-Open** u **Skip Auto-Close** en cualquier momento durante el mensaje de cuenta atrás.

NOTA: No dependa exclusivamente de HomeLink para asegurarse de que el cierre se produce completamente.

Restablecimiento de la ubicación del dispositivo HomeLink

En caso de que al llegar a su dispositivo HomeLink no se abra, o que la pantalla táctil no muestre una notificación cuando se acerca a un dispositivo programado, es posible que tenga que restablecer la ubicación del dispositivo. Para ello, estacione el vehículo lo más cerca posible del dispositivo HomeLink (puerta de garaje, reja de acceso, etc.) y vaya a la página de configuración de HomeLink tocando el icono de HomeLink en la parte superior de la pantalla **Controles**. Toque el nombre del dispositivo que desea restablecer y, a continuación, toque **Restablecer ubicación**.

Eliminación de un dispositivo

Para borrar un dispositivo HomeLink, toque el icono de HomeLink en la parte superior de la pantalla **Controles** y, a continuación, toque **Configuración de HomeLink**. Toque el nombre del dispositivo que desea eliminar y, a continuación, toque **Delete**.

NOTA: También puede realizar un restablecimiento de configuración de fábrica para borrar la configuración de HomeLink y los demás datos personales (direcciones guardadas, música favorita, contactos importados, etc.). Consulte [Borrado de datos personales](#).

NOTA: Por razones de seguridad, borre sus dispositivos HomeLink si vende su Model 3.

Resolución de problemas de HomeLink

Modo estándar

En el Modo estándar, el Model 3 registra la señal de radiofrecuencia del mando a distancia de su dispositivo HomeLink. La pantalla táctil da la instrucción de colocarse de pie frente al vehículo, orientar el mando a distancia del dispositivo hacia el parachoques delantero y mantener presionado el botón hasta que los faros parpadeen. Los faros parpadean para indicar que el Model 3 ha memorizado el mando a distancia. Toque **Continuar** en la pantalla táctil. Si los faros no parpadean:

- Compruebe las pilas del mando a distancia. Conviene cambiar las pilas antes de iniciar la programación.
- Asegúrese de estar de pie frente al Model 3 con el mando a distancia colocado a cinco centímetros del emblema de Tesla.
- Mantenga presionado el botón del mando a distancia de su dispositivo hasta que los faros parpadeen. En algunos casos se debe mantener presionado el botón del mando a distancia hasta tres minutos.



NOTA: Para algunos mandos a distancia de HomeLink es necesario realizar varias presiones de corta duración (aproximadamente un segundo por cada presión) en lugar de una presión de larga duración. Si no tiene éxito después de realizar varias presiones largas, lleve a cabo varias presiones de un segundo cada una.

Modo D y Modo UR

En el Modo D y el Modo UR, el receptor del dispositivo memoriza el Model 3. La pantalla táctil da la instrucción de pulsar el botón "Learn" (también puede llamarse "Programar" o "Inteligente") del receptor del dispositivo. Si esto no funciona, consulte las siguientes instrucciones:

- Estacione el Model 3 con el parachoques lo más cerca posible de la puerta del garaje, la reja de acceso, etc. que intenta programar.
- Cerciórese de presionar el botón Aprender/Programar/Inteligente del receptor. Para obtener instrucciones sobre cómo poner el receptor en modo de aprendizaje, consulte los datos del producto que se proporciona con el dispositivo RF que intenta programar.
- Si ve una pantalla llamada "Preparar el receptor" mientras programa el dispositivo, recuerde que este es un paso que cuenta con un límite de tiempo. Después de presionar el botón Aprender/Programar/Inteligente del mando a distancia o el receptor del dispositivo, solo tiene aproximadamente 30 segundos para volver al vehículo, presionar **Continuar** y, a continuación, presionar dos veces el nombre del dispositivo HomeLink preparado. Le recomendamos que alguien le ayude con este paso.
- La mayoría de los dispositivos permanecen en modo de aprendizaje durante solo de tres a cinco minutos. Inmediatamente después de presionar el botón Aprender/Programar/Inteligente del dispositivo, siga las instrucciones que aparecen en la pantalla táctil del vehículo.

Para obtener asistencia adicional o realizar consultas de compatibilidad, póngase en contacto con HomeLink (www.homelink.com o llame al 1-800-355-3515).



Arranque

Al abrir una puerta para entrar en el Model 3, la pantalla táctil se enciende para que pueda utilizar todos los controles. Para cambiar Model 3, pise el pedal de freno y deslice la barra de modo de conducción de la pantalla táctil hacia arriba para la marcha de avance o hacia abajo para la marcha atrás (consulte [Cambio](#)).

Cuando se activa **Cambio automático desaparcando**, el Model 3 selecciona automáticamente la marcha de avance o marcha atrás. Al pisar el pedal de freno, el vehículo seleccionará el modo de conducción seleccionado que se muestra en el modo de conducción de la pantalla táctil (siempre que la puerta del conductor esté cerrada y el conductor lleve el cinturón de seguridad abrochado) y, al pisar el acelerador, se desplazará en esa dirección.

NOTA: Para activar o desactivar **Cambio automático desaparcando**, toque **Controles > Pedales y dirección > Cambio automático desaparcando**.

Antes de acelerar, cuando **Cambio automático desaparcando** esté activado, compruebe en la pantalla táctil para asegurarse de que el Model 3 ha seleccionado el modo de conducción deseado (avance o marcha atrás). Si la selección no es correcta o si **Cambio automático desaparcando** no está activado, deslice la barra de modo de conducción de la pantalla táctil hacia arriba para el modo de avance o hacia abajo para la marcha atrás a fin de elegir un nuevo modo de conducción. Consulte [Cambio](#).

NOTA: Si la función **PIN para conducir** está habilitada (consulte [PIN para conducir](#)), también deberá introducir un PIN válido en la pantalla táctil antes de que pueda conducir el Model 3.

NOTA: Si el acceso pasivo está desactivado y no pisa el pedal de freno para arrancar el Model 3 en aproximadamente cinco minutos, aparecerá un mensaje en la pantalla táctil y deberá utilizar la llave para bloquear y volver a desbloquear el Model 3 antes de pueda conducir el vehículo.

La pantalla táctil muestra toda la información que necesita saber mientras está al volante del Model 3.

Conducción desactivada - Se necesita autenticación

Si el Model 3 no detecta una llave al pisar el freno (no se detecta un teléfono-llave o pasan dos minutos desde que se ha utilizado la tarjeta llave), la pantalla táctil mostrará un mensaje para indicarle que se requiere autenticación para conducir el vehículo.

Si ve este mensaje, coloque la tarjeta llave en una de las bases para móviles donde el transmisor RFID pueda detectarla. El periodo de autenticación de dos minutos se reiniciará y el Model 3 se podrá arrancar pisando el pedal de freno.

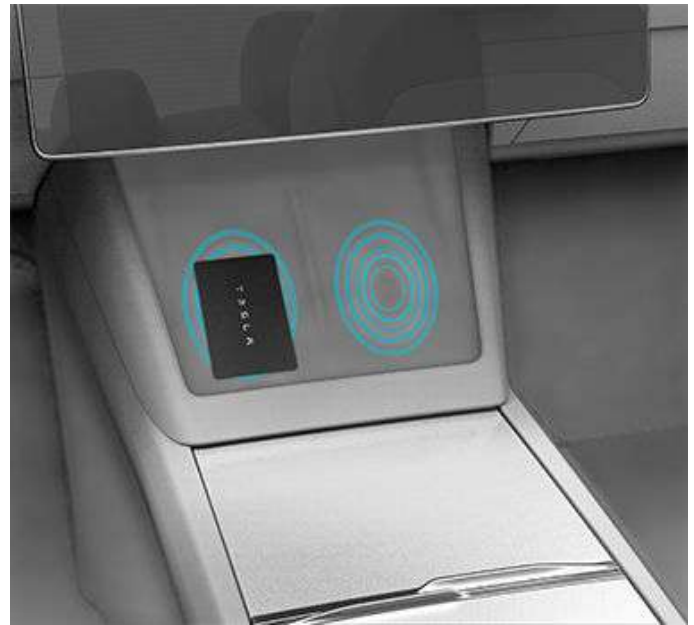

Existen varios factores que pueden influir en la detección de un teléfono-llave por parte del Model 3 (por ejemplo, la batería del dispositivo tiene poca carga o está descargada, y no se puede establecer la comunicación mediante Bluetooth).

Lleve siempre consigo su teléfono-llave, o tarjeta llave. Cuando termine de conducir y apague el Model 3, necesitará la llave para volver a ponerlo en marcha. Cuando salga del Model 3, debe llevar la llave consigo para cerrar el Model 3, ya sea manual o automáticamente.

Apagado

Cuando termine de conducir, simplemente salga del vehículo. Cuando baje del Model 3 con su teléfono-llave, el vehículo se apagará automáticamente, desconectando la pantalla táctil.

Model 3 también se apaga automáticamente después de permanecer en la posición de estacionamiento durante 30 minutos, incluso si está sentado en el asiento del conductor.

Aunque no suele ser necesario, puede apagar el Model 3 mientras está sentado en el asiento del conductor, siempre que el vehículo no esté en movimiento. Toque en **Controles > Seguridad > Apagar**. Model 3 vuelve a encenderse automáticamente si se pisa el pedal de freno o se toca la pantalla táctil.

NOTA: Model 3 cambia automáticamente a la posición de estacionamiento cuando determina que va a salir del vehículo (por ejemplo, el cinturón de seguridad del conductor está desabrochado y el vehículo está casi parado). Si cambia a la posición de punto muerto, el vehículo cambia a la posición de estacionamiento al abrir la puerta para salir. Para mantener el vehículo en punto muerto, debe activar el modo de transporte (consulte [Instrucciones para los servicios de transporte](#)).



Apagar y volver a arrancar el vehículo

Puede apagar y volver a arrancar el Model 3 si presenta un comportamiento inusual o si muestra una alerta indeterminada.

NOTA: Si la pantalla táctil no responde o muestra un comportamiento inusual, reiníciela antes de apagar y volver a arrancar el vehículo (consulte [Reinicio de la pantalla táctil](#)).

1. Cambie a la posición de estacionamiento.
2. En la pantalla táctil, toque **Controles > Seguridad > Apagar**.
3. Espere al menos dos minutos sin interactuar con el vehículo. No abra las puertas ni pise el pedal del freno, no toque la pantalla táctil, etc.
4. Al cabo de dos minutos, pise el pedal del freno o abra la puerta para activar el vehículo.

Ajuste de la posición del Volante

Para ajustar el volante, toque **Controles** y toque el icono **Dirección**.

Use el botón de desplazamiento del lado izquierdo del volante para mover el volante a la posición deseada:

- Para ajustar la altura o el ángulo de inclinación del volante, gire el botón de desplazamiento izquierdo hacia arriba o hacia abajo.
- Para acercar el volante hacia usted, o para alejarlo, presione el botón izquierdo de desplazamiento hacia la izquierda o derecha.



 **AVISO:** No realice los ajustes del volante mientras conduce.

Ajuste de la dureza de la dirección

Puede ajustar el tacto y sensibilidad del sistema de dirección para que se adecúe a sus preferencias personales:

1. En la pantalla táctil, toque **Controles > Pedales y dirección > Modo de dirección**.
2. Elija una opción para la dirección:
 - **Confort:** reduce la dureza del volante. En ciudad, resulta más fácil conducir y estacionar el Model 3.
 - **Estándar:** Tesla cree que esta configuración ofrece la mejor conducción y respuesta del vehículo en la mayoría de las situaciones.
 - **Deportivo:** aumenta la dureza del volante. Durante la conducción a altas velocidades, el Model 3 ofrece una mayor respuesta.

Descripción de calefacción del volante

Su Model 3 permite conducir sin la palanca de cambios, pues todos los controles que necesita para conducir están en el volante.



1. Intermitente izquierdo (consulte [Intermitentes](#))
2. Intermitente derecho (consulte [Intermitentes](#))
3. Luces largas* (consulte [Faros de luces largas](#))
4. Luz del control de crucero (no funcional)
5. Botón de la cámara de vista trasera
6. Limpiaparabrisas (consulte [Limpiaparabrisas y lavaparabrisas](#))
7. Comandos de voz (consulte [Comandos de voz](#))
8. Rueda de control del lado derecho (consulte [Rueda de control derecha \(Piloto automático\)](#))
9. Claxon (consulte [Claxon](#))
10. Rueda de control del lado izquierdo (consulte [Rueda de control izquierda \(multifunción\)](#))

Ruedas de control

La rueda de control izquierda del volante controla diferentes funciones como el ajuste de los espejos, el volumen y la velocidad del limpiaparabrisas. La rueda de control derecha controla funciones del Piloto automático, como el inicio de Autogiro y el límite de velocidad máxima.

Rueda de control izquierda (multifunción)

Modo	Acción	Función	Más información
Normal	Pulsación	Reproducir/pausar multimedia	Multimedia
	Inclinar izquierda/derecha	Pista siguiente/anterior	
	Desplazarse hacia arriba/abajo	Ajustar volumen	
Limpiaparabrisas*	Pulsación	Confirmar velocidad	Limpiaparabrisas y lavaparabrisas
	Inclinar izquierda/derecha	Seleccionar velocidad del limpiaparabrisas	
Multifunción	Pulsación larga	Activar/establecer función	Personalización de la rueda de control izquierda
	Inclinar izquierda/derecha	Navegar por la lista	
	Desplazarse	Seleccionar función	
Llamada telefónica	Inclinar izquierda/derecha	Responder/rechazar llamada telefónica	Cómo usar la aplicación móvil
	En una llamada, inclinar hacia la izquierda	Silenciar/Cancelar silencio	
	En una llamada, inclinar hacia la derecha	Finalizar llamada	

* Pulse primero el botón del limpiaparabrisas en el volante para activar.

Personalización de la rueda de control izquierda

Seleccione una opción de la lista para crear un acceso rápido a una función tocando **Controles > Vista > Función de rueda de control**. Al seleccionar una función se establece la acción predefinida mediante la pulsación larga de la rueda de control izquierda, a menos que seleccione **Preguntar siempre**.

Rueda de control derecha (Piloto automático)

Modo	Acción	Función	Más información
Un solo clic*	Pulsación	Activar Autogiro	Configuración de Piloto automático
	Inclinar izquierda/derecha	Ajustar distancia de seguimiento	
	Desplazarse hacia arriba/abajo	Ajustar velocidad máxima	
Doble clic*	Pulsación	Activar Control de cruce adaptado al tráfico	
	Pulsación doble	Activar Autogiro	
	Inclinar izquierda/derecha	Ajustar distancia de seguimiento	
	Desplazarse	Ajustar velocidad máxima	

* Seleccione cómo desea activar las funciones de Piloto automático tocando **Controles > Activación de Piloto automático > Activación de Autogiro > Un solo clic/Doble clic**.

Ambas ruedas de control

Modo	Acción	Función	Más información
Normal	Pulsación breve de ambas	Activar palanca de cambios secundaria (P, R, N, D)	Cambio mediante la consola del techo
	Pulsar ambas y soltar	Reiniciar la pantalla táctil	Reinicio de la pantalla táctil

Volante con calefacción

Para calentar el volante, toque el icono del ventilador de la pantalla táctil para mostrar los controles de climatización (consulte [Cómo ajustar las configuraciones de control de climatización](#)). Seguidamente, toque el icono del volante. Al estar encendido, el calor del radiador mantiene el volante a una temperatura agradable.

Claxon

Para hacer sonar el claxon, mantenga presionada la almohadilla central del volante.





Ajuste de los retrovisores exteriores

Ajuste los retrovisores exteriores tocando **Controles > Retrovisores**. Presione el botón de desplazamiento izquierdo del volante para seleccionar **Izquierdo** o **Derecho** según el retrovisor que desee ajustar. A continuación, use el botón de desplazamiento izquierdo del siguiente modo para ajustar el retrovisor seleccionado a la posición deseada:

- Para mover el espejo hacia arriba o hacia abajo, gire el botón izquierdo de desplazamiento hacia arriba o hacia abajo.
- Para mover el espejo hacia adentro o hacia afuera, oprima el botón izquierdo de desplazamiento hacia la izquierda o hacia la derecha.



Ambos retrovisores exteriores se pueden inclinar hacia abajo al poner el vehículo en marcha atrás. Cuando vuelva a cambiar a otro modo de conducción, los retrovisores regresarán a su posición normal (hacia arriba). Para activar o desactivar esta función, toque **Controles > Retrovisores > Espejo autorretráctil**.

NOTA: Con una futura actualización de software, el botón **Guardar** conservará los ajustes de los retrovisores, pero esto no funciona actualmente.

Para reducir el deslumbramiento al conducir de noche, el espejo retrovisor y los retrovisores exteriores se atenúan automáticamente. Para activar o desactivar esta función, toque **Controles > Retrovisores > Oscurecimiento automático del retrovisor**.

La disponibilidad de esta función **Mirror Auto Dim** depende de la región y de la fecha de fabricación del vehículo.

NOTA: Los dos retrovisores exteriores están equipados con calefactores que se activan o desactivan con el desempañador de la luneta trasera.

Retrovisores plegables

Para plegar y desplegar manualmente los retrovisores exteriores (por ejemplo, al estacionar en un garaje estrecho, en un espacio reducido, etc.), toque **Controles > Plegar/desplegar retrovisores**.

Al plegar manualmente los retrovisores, permanecerán plegados hasta que su velocidad de conducción alcance los 50 km/h (o hasta que los despliegue manualmente tocando **Controles > Desplegar retrovisores**).

NOTA: No se puede plegar un retrovisor si circula a una velocidad superior a 50 km/h.

Para que los retrovisores se plieguen automáticamente al salir o bloquear el Model 3, toque **Controles > Retrovisores > Espejo autorretráctil**. Los retrovisores se despliegan automáticamente siempre que abre el Model 3.

También puede configurar los retrovisores para que se plieguen automáticamente cada vez que llegue a una ubicación específica, lo que evita tener que plegarlos manualmente cada vez que llegue a un lugar frecuente. Para realizar la configuración, deténgase en la ubicación que desee guardar (o conduzca a una velocidad inferior a 5 km/h) y pliegue los retrovisores. **Guardar ubic.** aparece brevemente debajo del control **Plegar retrovisores**. Toque de nuevo si ya no desea que los espejos se plieguen automáticamente en la ubicación, o desactive la opción en **Controles**.

NOTA: Al salir de la ubicación guardada, los retrovisores permanecerán plegados hasta que su velocidad de conducción alcance 50 km/h o hasta que toque **Controles > Desplegar retrovisores**.



PRECAUCIÓN: Los retrovisores no pueden plegarse automáticamente si vuelve a una ubicación guardada y está conduciendo a una velocidad superior a 3 mph/5 km/h.



NOTA: Puede anular que los retrovisores se plieguen/ desplieguen automáticamente en cualquier momento (por ejemplo, si el Model 3 no cuenta con alimentación) empujando el conjunto del retrovisor hacia fuera para que se despliegue o tirando hacia dentro para que se pliegue.

NOTA: Si cree que se va a acumular hielo cuando el Model 3 esté aparcado, desactive la función **Espejo autorretráctil**. La acumulación de hielo puede impedir que los retrovisores exteriores se plieguen o se desplieguen. Consulte [Prácticas recomendadas para climas fríos](#) para obtener información sobre cómo cerciorarse de que los retrovisores funcionan correctamente en climas fríos.

Puede integrar retrovisores plegables automáticamente con HomeLink (consulte [Garaje inteligente](#)). Para habilitar la función, vaya a **HomeLink > Plegar automáticamente los espejos en las cercanías**.

Espejo retrovisor

Ajuste el espejo retrovisor manualmente. Cuando se encuentra en una marcha de avance o en punto muerto, el espejo retrovisor se oscurece automáticamente en condiciones de poca iluminación en función de la hora del día (por ejemplo, cuando conduce de noche).

Espejos de cortesía

Para abrir e iluminar el espejo de cortesía, pliegue el parasol hacia abajo en dirección a usted y, a continuación, accione la pestaña para bajar la cubierta del espejo. Después de cerrarse la cubierta del espejo, la luz se apaga.

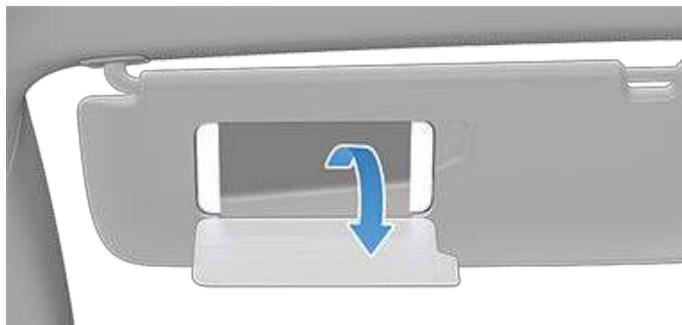

Cambio mediante la pantalla táctil

Si pisa el pedal de freno en el modo de estacionamiento, aparece la barra de modo de conducción en un lateral de la pantalla táctil. Use la barra de modo de conducción para cambiar de marcha el Model 3: deslice hacia arriba para el modo de avance y hacia abajo para la marcha atrás; toque la P para seleccionar el modo de estacionamiento o N para el punto muerto. Deslice el dedo desde el borde de la pantalla táctil hacia el pasajero para que aparezca la barra de modo de conducción.



NOTA: Para cambiar de la marcha de avance a marcha atrás o viceversa, la velocidad de conducción debe ser inferior a 8 km/h.

La barra de modo de conducción de la pantalla táctil muestra **Estacionamiento** y **Punto muerto** en todo momento. Para cambiar a **Estacionamiento** cuando conduzca a menos de 8 km/h, toque el botón correspondiente en la barra de modo de conducción pisando el pedal de freno. En situaciones de emergencia cuando se conduce a una velocidad superior a 8 km/h, mantenga pulsado el botón de **Estacionamiento** para activar el freno de estacionamiento.

La pantalla táctil es el método recomendado para cambiar manualmente. No obstante, en el improbable caso de que la pantalla táctil no esté disponible y, por tanto, no pueda usarse, el selector de modo de conducción de la consola del techo se activará automáticamente y deberá usarse para cambiar de marchas (consulte [Cambio mediante la consola del techo](#)).

Si intenta cambiar y la velocidad actual a la que conduce no lo permite, se mostrará una alerta en la pantalla táctil, se emitirá un sonido y el modo de conducción no se cambiará.

Cambio automático desaparcando

Cambio automático desaparcando es una función BETA y está desactivada de forma predeterminada. Si está desactivada, use la pantalla táctil o la consola del techo central para cambiar de marcha de forma manual. Para activar **Cambio automático desaparcando**, toque **Controles > Pedales y dirección > Cambio automático desaparcando**.

Cuando se activa la opción **Cambio automático desaparcando**, el Model 3 está diseñado para seleccionar automáticamente la marcha de avance o la marcha atrás. El modo de conducción seleccionado se muestra en la pantalla táctil tras cerrar la puerta del conductor y abrocharse el cinturón de seguridad.

Para cancelar la selección, pise el pedal de freno y use la barra de modo de conducción de la pantalla táctil para cambiar al modo de conducción deseado (avance, marcha atrás o estacionamiento; consulte [Cambio mediante la pantalla táctil](#)).

Confirme la selección del modo de conducción y siga las instrucciones de la pantalla táctil antes de pisar el acelerador.

AVISO: Como siempre, tenga presente la situación de su vehículo y las condiciones del entorno antes de iniciar la conducción. Nunca deje que el Model 3 seleccione automáticamente el modo de conducción adecuado sin confirmar la selección antes de iniciar la conducción.

Si **Cambio automático desaparcando** no está disponible, la pantalla táctil muestra un mensaje.

Model 3 selecciona automáticamente un modo de conducción cuando:

- **Cambio automático desaparcando** está activado.
- Model 3 se encuentra en posición de estacionamiento.
- Se abrocha el cinturón de seguridad del conductor.
- El pedal de freno está pisado.
- Todas las puertas y maleteros están cerrados.



- El selector de modo de conducción de la consola del techo no está activado (consulte [Cambio mediante la consola del techo](#)).

NOTA: Model 3 no selecciona automáticamente los modos de conducción en el modo Restringido.

Cambio mediante la consola del techo

Además de cambiar manualmente con la pantalla táctil, puede cambiar pulsando P, R, N o D en la consola del techo. En la mayoría de los casos, estos botones no están disponibles hasta que no pulse uno de ellos para activarlo. Si están activos, los LED asociados con cada botón están encendidos y al seleccionar una marcha el LED correspondiente se ilumina en ámbar.

En situaciones en las que la pantalla táctil no está disponible (por ejemplo, si se producen problemas técnicos), o el Model 3 está en el modo restringido o de transporte, el selector de modo de conducción de la consola del techo se activa automáticamente sin necesidad de tocarla.

NOTA: También puede activar el selector de modo de conducción de la consola del techo pulsando *brevemente* y a la vez los dos botones de desplazamiento del volante. Sin embargo, si *mantiene presionados* ambos botones a la vez, el selector de modo de conducción se activa y la pantalla táctil se reinicia (consulte [Reinicio de la pantalla táctil](#)).

NOTA: El maletero delantero tiene que estar cerrado para cambiar de marcha en la consola del techo.



1. Estacionamiento (P)
2. Marcha atrás (R)
3. Punto muerto (N)
4. Avance (D)

NOTA: Si la pantalla táctil está disponible para cambiar y activa manualmente el selector de modo de conducción de la consola del techo, esta última se desactiva automáticamente si no cambia en 10 segundos.

Estacionamiento (P)

Model 3 cambia automáticamente a la posición de estacionamiento cuando se conecta un cable de carga o si se cumplen dos o más de las siguientes condiciones simultáneamente mientras se circula a una velocidad inferior a 2 km/h aproximadamente:

- El cinturón de seguridad del conductor está desabrochado.
- El sensor de ocupación en el asiento del conductor no detecta un ocupante.
- La puerta del conductor está abierta.

Para cambiar de forma manual a la posición de estacionamiento, pise el pedal de freno y toque el botón de **estacionamiento** en la barra de modo de conducción de la pantalla táctil. Si la pantalla táctil no está disponible, presione estacionamiento (P) en el selector de modo de conducción situado en la consola del techo.

Si intenta accionar el freno de estacionamiento a más de 8 km/h, se producirá un frenado de emergencia (consulte [Frenado de emergencia](#)).

NOTA: En situaciones de emergencia, si los frenos no funcionan correctamente, mantenga pulsado el botón de **estacionamiento** de la barra de modo de conducción de la pantalla táctil para detener el Model 3. No utilice este método para detener el vehículo a menos que sea absolutamente necesario.

NOTA: Para *quitar* la marcha de estacionamiento, debe pisar siempre el pedal de freno.



PRECAUCIÓN: Model 3 no quitará la marcha de estacionamiento si hay un cable de carga conectado o si el puerto de carga no puede determinar si hay un cable de carga conectado. Si el Model 3 no quita la marcha de estacionamiento, compruebe la pantalla táctil para obtener instrucciones sobre cómo proceder.



AVISO: Es responsabilidad del conductor asegurarse siempre de que el vehículo se encuentra en la posición de estacionamiento antes de salir del mismo. No confíe nunca en que el Model 3 cambiará automáticamente a la posición de estacionamiento, ya que es posible que no lo haga en todas las circunstancias.

Avance (D)

Para seleccionar de forma manual la marcha de avance, deslice hacia arriba la barra de modo de conducción de la pantalla táctil o, si la pantalla táctil no está disponible, pulse la "D" en el selector de modo de conducción ubicado en la consola del techo. Puede cambiar a la posición de avance si el Model 3 está parado o desplazándose marcha atrás a una velocidad inferior a 8 km/h.



Marcha atrás (R)

Para seleccionar de forma manual la marcha atrás, deslice hacia abajo la barra de modo de conducción de la pantalla táctil o, si la pantalla táctil no está disponible, pulse la "R" en el selector de modo de conducción ubicado en la consola del techo. Puede cambiar a la marcha atrás cuando el Model 3 está parado o desplazándose hacia delante a una velocidad inferior a 8 km/h. Puede cerrar la vista de asistencia al estacionamiento manualmente tocando la **X** en la esquina superior de la pantalla táctil.

Punto muerto (N)

En punto muerto, el Model 3 puede rodar libremente cuando no se pisa el pedal de freno. Para cambiar a punto muerto, realice una de las siguientes acciones:

- Deslice el dedo desde el borde de la pantalla táctil hacia el pasajero para que aparezca la barra de modo de conducción y pulse **Punto muerto**.
- Seleccione **Punto muerto** en el selector de modo de conducción de la consola del techo.

NOTA: Debe pisar el pedal de freno para salir de la posición de punto muerto si el Model 3 circula a una velocidad inferior a 8 km/h aproximadamente.

Model 3 cambia automáticamente a **Estacionamiento** al abrir la puerta del conductor para salir del vehículo, a menos que el vehículo se encuentre en ciertos modos, como transporte o lavado de coche, que permitirán que el vehículo se mantenga en **Punto muerto** incluso si se abandona el vehículo.

Vehículo en punto muerto (Modo de transporte)

Model 3 cambia automáticamente a la posición de estacionamiento cuando se deja de conducir y se sale del Model 3. Para dejar el Model 3 en punto muerto al salir del vehículo y permitir que se mueva libremente (por ejemplo, para subirlo a un camión de plataforma), debe activar el Modo de transporte:

1. Cambie a la posición de estacionamiento.
2. Pise el pedal de freno.
3. Toque **Controles > Servicio > Remolque**. La pantalla táctil muestra un mensaje que le recuerda el modo adecuado de transportar el Model 3.
4. Mantenga pulsado el botón de **Modo de transporte** hasta que se ponga azul. Model 3 ahora el vehículo puede rodar libremente y se le puede empujar lentamente (no más rápido que la velocidad a la que se camina) en distancias cortas o se puede remolcar (por ejemplo, para subirlo a la plataforma de un camión grúa).

Para obtener más información sobre el Modo de transporte, consulte [Active el Modo de transporte](#).

NOTA: En el Modo de transporte, el Model 3 no cambia a ningún modos de conducción. Debe cancelar antes el Modo de transporte tocando **Modo de transporte** de nuevo. El Modo de transporte también se cancela si se usa la pantalla táctil o el selector de modo de conducción de la consola del techo para cambiar a la marcha de estacionamiento, o si se aplica manualmente el freno de estacionamiento al tocar **Controles > Seguridad > Freno de estacionamiento**.

Control de las luces

Toque **Controles > Luces** para controlar las luces.

NOTA: También puede acceder a un menú de luces abreviado mientras conduce tocando el botón Luces largas en el volante. Aparece un menú de luces en la pantalla táctil que proporciona acceso rápido a los controles de los faros.

Además de las luces que puede regular desde la pantalla táctil, el Model 3 dispone de luces de cortesía que se encienden y se apagan automáticamente en función de lo que esté haciendo. Por ejemplo, las luces interiores, las luces de posición, las luces traseras y las luces de iluminación del suelo se encienden al abrir el Model 3, al abrir una puerta o al cambiar a la posición de estacionamiento. Se apagan automáticamente después de un minuto o dos, al cambiar de marcha o al cerrar con llave el Model 3.

Luces exteriores

Las luces exteriores (faros, pilotos traseros, luces de posición laterales, luces de estacionamiento y luces de matrícula) están ajustadas en **Automático** cada vez que usted arranca el Model 3. Si cambia a otra configuración, las luces siempre vuelven a **Automático** cuando arranque nuevamente el vehículo.

Toque una de estas opciones para cambiar y mantener el ajuste de las luces exteriores hasta que se vuelvan a ajustar o hasta la próxima vez que conduzca:

APAGADAS Las luces exteriores se apagan. Durante la conducción, las luces de conducción diurna pueden permanecer encendidas según la normativa en distintas regiones de mercado.



Las luces de estacionamiento, las luces de posición, las luces traseras y las luces de las placas de matrícula se encienden.



Las luces de cruce, las luces de posición, las luces de estacionamiento, las luces traseras y las luces de las placas de matrícula se encienden.

⚠ PRECAUCIÓN: Asegúrese de que los faros y los pilotos traseros están encendidos en condiciones de baja visibilidad (por ejemplo, con oscuridad, niebla, nieve, o si la carretera está húmeda, etc.). Cuando las luces diurnas están encendidas, las luces traseras se apagan. De lo contrario, se pueden producir daños o lesiones graves.

Luces superiores

Encienda o apague las luces interiores de techo (luces de lectura). Si está en modo **Automático**, todas las luces interiores del techo se encienden cuando desbloquea el Model 3, al abrir una puerta para salir o al cambiar al modo de Estacionamiento.

También puede activar o desactivar manualmente una sola luz del techo presionando la lente de la luz que desee. Si enciende una luz del techo, esta se apagará al apagar el Model 3. Si el Model 3 ya estaba apagado cuando encendió manualmente la luz, ésta se apagará después de 60 minutos.



Luces de ambientación

Active o desactive las luces de ambientación que recorren la cabina de su vehículo y personalice el color según sus preferencias (según equipamiento). También puede activar o desactivar las luces de las zonas de los pies.

Faros después de salir

Cuando se detiene y se estaciona el Model 3 en condiciones de poca iluminación, las luces exteriores permanecen encendidas temporalmente. Se apagan automáticamente transcurrido un minuto o al cerrar con llave el Model 3 lo que ocurra primero.

NOTA: Si bloquea el Model 3 con la aplicación móvil de Tesla, los faros se apagarán inmediatamente. Sin embargo, si el vehículo se bloquea porque el cierre de puertas por alejamiento está activado (consulte), los faros se apagarán automáticamente transcurrido un minuto.

Para activar o desactivar esta función, toque **Controles > Luces > Faros después de Salir**. Cuando **Faros después de salir** está desactivado, los faros se apagan inmediatamente al acoplar la posición de estacionamiento y abrir una puerta.

Faros de luces largas

Utilice el botón de luces largas situado en el lado izquierdo del volante para controlar los faros:

- Presiónelo y suéltelo rápidamente para emitir un destello con las luces largas.
- Manténgalo presionado para encender las luces largas: en la pantalla táctil aparecerá un breve temporizador, y debe mantener presionado el botón durante ese tiempo para que las luces largas se queden fijas. Cuando los faros estén encendidos, presione el botón una segunda vez para apagarlos.



Luces largas automáticas (según equipamiento)

Las luces largas pueden cambiar automáticamente a luces de cruce si se detecta luz delante del Model 3 (por ejemplo, procedente de un vehículo circulando en dirección contraria). Para encender o apagar esta función, toque **Controles > Luces > Luces de carretera automáticas**. La configuración que seleccione se mantendrá hasta que vuelva a cambiarla manualmente.

NOTA: Al tocar o pulsar el botón de luces largas situado en el lado izquierdo del volante, la pantalla táctil muestra un menú de luces abreviado que proporciona acceso rápido a los controles de los faros, las luces antiniebla (si están disponibles) y el ajuste **Luces largas automáticas**. Utilice la pantalla táctil para elegir las opciones de este menú.

NOTA: Las **Luces largas automáticas** se activan automáticamente cuando Autogiro está encendido. Para cambiar a luces de cruce, presione el botón de luces de carretera del volante. Las **Luces largas automáticas** se vuelven a activar cada vez que el Autogiro se activa.

Las siguientes luces indicadoras se pueden ver en la pantalla táctil para mostrar el estado de los faros:

Las luces bajas están encendidas.



Luces de carretera encendidas. Se ilumina cuando las luces de carretera están encendidas pero el ajuste **Luces largas automáticas** está desactivado, o si está activado el ajuste **Luces largas automáticas**, pero no está disponible temporalmente.



Las luces de carretera están encendidas actualmente y la función **Luces largas automáticas** está lista para desactivar la luces de carretera si se detecta luz delante del Model 3.



Las luces de carretera están apagadas temporalmente porque la función **Luces largas automáticas** está activada y se detecta luz delante del Model 3. Cuando ya no se detecta luz, las luces de carretera se vuelven a encender automáticamente.



⚠ AVISO: La función **Luces largas automáticas** es una mera ayuda y tiene limitaciones. Es responsabilidad del conductor asegurarse de que los faros estén siempre ajustados adecuadamente según las condiciones meteorológicas y las circunstancias de conducción.

Ajuste de faros

Para ajustar el ángulo de los faros, toque **Controles > Servicio > Ajustar Faros**, luego siga las instrucciones en la pantalla. Puede elegir el faro que desea ajustar seleccionándolo en la pantalla táctil.

NOTA: Cuando se conduzca temporalmente por una región en la que la dirección del tráfico sea diferente (por ejemplo, si conduce en una región donde se circula por la derecha y luego en otra donde se circula por la izquierda), no será necesario ajustar los faros.

⚠ AVISO: Proceda con precaución cuando ajuste los faros. Tesla ha calibrado cuidadosamente la posición de los faros para que estén en una posición óptima para la mayoría de las situaciones de conducción. Tesla recomienda que no ajuste los faros a menos que esté familiarizado con el ajuste de los faros. Una vez que estén ajustados, no podrá volver a colocarlos automáticamente en su posición de calibración original. Póngase en contacto con Tesla para recibir ayuda con el ajuste de faros.

Intermitentes

Para activar un intermitente, pulse el botón de flecha correspondiente a la izquierda del volante. El intermitente se desactiva en función del ángulo del volante (por ejemplo, cuando termina de hacer un giro). También puede desactivarse presionando el botón del intermitente una segunda vez.

Si la opción **Controles > Luces > Intermitentes automáticos** está ajustada en **Cancelación automática**, los intermitentes se cancelan automáticamente cuando el Model 3 detecta que se ha completado una maniobra, como una incorporación, un cambio de carril o una bifurcación en la carretera. Puede anular esta cancelación automática en cualquier momento (por ejemplo, si quiere que el intermitente permanezca activado porque está realizando más de un cambio de carril). Solo tiene que activar el intermitente manteniendo pulsado el intermitente un momento (en lugar de realizar una pulsación normal). Así, cuando se complete la primera maniobra, el intermitente seguirá encendido. Si los **Intermitentes automáticos** están **Desactivados**, debe cancelar el intermitente manualmente pulsando el botón del intermitente después de las diferentes maniobras, como incorporaciones, cambios de carril o bifurcaciones en la autovía.



Cuando se activa un intermitente, el indicador del intermitente correspondiente se enciende en la pantalla táctil y se escucha un sonido de clic.

Intermitentes

Para encender las luces de emergencia, presione el botón del selector de modo de conducción ubicado en el centro de la consola del techo. Todos los intermitentes parpadearán. Vuelva a presionarlo para apagarlas.



NOTA: Las luces de emergencia funcionan incluso sin que haya una llave cerca.

Condensación en los faros y las luces traseras

Debido a los cambios de clima, los niveles de humedad o la exposición reciente al agua (como un túnel de lavado), ocasionalmente se puede acumular condensación en los faros o las luces traseras de su vehículo. Es algo normal y, a medida que el clima es más cálido y la humedad disminuye, la condensación suele desaparecer sola. Si observa acumulación de agua en las lentes exteriores o si la condensación afecta a la visibilidad de las luces exteriores, póngase en contacto con el servicio técnico de Tesla.



Limpiaparabrisas y lavaparabrisas

Puede acceder a la configuración del limpiaparabrisas tocando el botón del limpiaparabrisas en el volante o tocando **Controles > Limpiaparabrisas**.

Para limpiar el parabrisas, *pulse* el botón del limpiaparabrisas en el volante.

Mantenga pulsado el botón del limpiaparabrisas para rociar líquido lavaparabrisas sobre el parabrisas. Al soltar el botón, los limpiaparabrisas realizan dos pasadas adicionales y, a continuación, en función de las condiciones ambientales del vehículo, una tercera unos segundos más tarde. Asimismo, puede mantener pulsado el botón del limpiaparabrisas para un rociado continuo de líquido lavaparabrisas. Los limpiaparabrisas realizarán las pasadas una vez que deje de pulsar el botón.

Siempre que pulse el botón del limpiaparabrisas ubicado en el volante, la pantalla táctil mostrará el menú del limpiaparabrisas para permitirle ajustar la configuración. Pulse el botón de desplazamiento izquierdo del volante hacia la izquierda o derecha para elegir el ajuste deseado.



1. Apaga los limpiaparabrisas.
2. Elija el modo en que desea que funcionen los limpiaparabrisas:
 - **Automático** - Model 3 detecta si está lloviendo o no. Cuando detecta líquido en el parabrisas, el Model 3 determina la frecuencia óptima para los limpiaparabrisas. Si el Model 3 no detecta líquido en el parabrisas, los limpiaparabrisas no funcionarán.

NOTA: El Autogiro y el Control de cruceo adaptado al tráfico requieren que los limpiaparabrisas se configuren en **Auto**. Esta configuración es automática y no se puede cambiar.

NOTA: El ajuste automático está en fase BETA actualmente. Si tiene alguna duda acerca de usar el ajuste automático mientras está en fase BETA, Tesla recomienda controlar manualmente los limpiaparabrisas según sea necesario.

- **I:** Intermitente, lento.
- **II:** Intermitente, rápido.
- **III:** Continuo, lento.
- **IIII:** Continuo, rápido.

NOTA: Si selecciona **Auto** y la capacidad para detectar líquido en el parabrisas queda desactivada, el ajuste de los limpiaparabrisas vuelve al ajuste manual utilizado la última vez. Si no es posible determinar el último ajuste de los limpiaparabrisas, estos se apagarán.

NOTA: También puede ajustar la velocidad y la frecuencia de los limpiaparabrisas mediante comandos de voz (consulte [Comandos de voz](#)).

⚠ PRECAUCIÓN: Para evitar el riesgo de dañar los limpiaparabrisas, no los deje en modo **Auto** cuando vaya a lavar el Model 3.

Revise periódicamente y limpie el borde de las escobillas limpiaparabrisas. Si la escobilla está dañada, sustitúyala de inmediato. Para obtener información sobre la revisión y la sustitución de las escobillas limpiaparabrisas, consulte [Escobillas limpiaparabrisas, rociadores y líquido](#).

- ⚠ PRECAUCIÓN:** Para evitar dañar el capó, asegúrese de que esté completamente cerrado antes de activar el limpiaparabrisas.
- ⚠ PRECAUCIÓN:** Retire el hielo del parabrisas antes de activar los limpiaparabrisas. Los bordes afilados del hielo pueden causar daños en el caucho de las escobillas limpiaparabrisas.
- ⚠ PRECAUCIÓN:** En climas duros, asegúrese de que las escobillas limpiaparabrisas no están congeladas ni adheridas al parabrisas.



Sistemas de frenado

⚠️ AVISO: El funcionamiento correcto de los sistemas de frenado es fundamental para garantizar la seguridad. Si experimenta algún problema con el pedal de freno, pinza de freno o cualquier componente del sistema de frenos del Model 3, contacte con Tesla de inmediato.

Model 3 cuenta con un sistema de frenado antibloqueo (ABS) que evita que las ruedas se bloqueen cuando se aplica la máxima presión de frenado. Esto mejora el control de la dirección en caso de un frenado pesado en la mayoría de las condiciones de conducción.

Durante un frenado de emergencia, el ABS supervisa constantemente la velocidad de cada rueda y varía la presión de los frenos de acuerdo con el agarre disponible.

Las variaciones en la presión de los frenos pueden percibirse en forma de vibración del pedal de freno. Esto indica que el ABS está activado y no es motivo de preocupación. No deje de aplicar una presión firme y constante en el pedal de freno al experimentar la vibración.



El indicador del ABS parpadeará brevemente en ámbar en la pantalla táctil cuando arranque el Model 3 por primera vez. Si esta luz indicadora se enciende en cualquier otro momento, se habrá producido un fallo en el ABS y el sistema no funcionará. Póngase en contacto con Tesla. El sistema de frenado permanecerá completamente operativo y no se verá afectado por un fallo en el ABS. Sin embargo, las distancias de frenado podrían aumentar. Conduzca con precaución y evite frenar bruscamente.



Si la pantalla táctil muestra este indicador de frenos de color rojo en cualquier otro momento que no sea brevemente al arrancar el Model 3, se habrá detectado un fallo del sistema de frenos o habrá un nivel bajo del líquido de frenos. Póngase en contacto con Tesla de inmediato. Pise los frenos firmemente y a una presión constante para detener el vehículo cuando sea seguro.



La pantalla táctil muestra este indicador de frenos de color ámbar si se detecta un fallo en el servofreno. Aplique una presión uniforme y mantenga los frenos firmes para detener el vehículo cuando sea seguro hacerlo. La compensación de potencia hidráulica estará activa (consulte [Compensación de potencia hidráulica](#)).

Frenado de emergencia

En una emergencia, pise a fondo el pedal de freno y mantenga la presión firme incluso en superficies con poca tracción. El ABS varía la presión de frenado de cada rueda según el nivel de tracción disponible. Esto evita que las ruedas se bloqueen y garantiza que pueda detenerse con tanta seguridad como sea posible.

Si se necesita un método alternativo para detener el vehículo, mantenga pulsado el botón de estacionamiento de la barra de modo de conducción de la pantalla táctil para aplicar los frenos y detener el par de torsión mientras se mantiene pulsado el botón. Deslice el dedo desde el borde de la pantalla táctil hacia el pasajero para que aparezca la barra de modo de conducción.



AVISO: No pise repetidamente el pedal de freno. Si lo hace, interrumpirá el funcionamiento del ABS y podría aumentar la distancia de frenado.



AVISO: Mantenga siempre una distancia segura con respecto al vehículo que circula delante y sea consciente de las condiciones de conducción peligrosas. Aunque el ABS puede mejorar la distancia necesaria para detener el vehículo, las leyes de la física siempre imperarán. Tampoco evitará el riesgo de hidropneumático (cuando una capa de agua evita el contacto directo entre los neumáticos y la carretera).



PRECAUCIÓN: El Frenado de emergencia auto (consulte [Asistencia anticolisión](#)) puede intervenir para frenar automáticamente en situaciones en las que una colisión se considera inminente. El Frenado de emergencia auto no está diseñado para evitar colisiones. A lo sumo, puede minimizar el impacto de una colisión frontal intentando reducir su velocidad de conducción. Depender del Frenado de emergencia auto para evitar colisiones puede ser causa de lesiones graves o incluso mortales.



PRECAUCIÓN: En situaciones de emergencia, si los frenos no funcionan correctamente, mantenga pulsado el botón de estacionamiento de la consola del techo o la pantalla táctil para detener el Model 3. No utilice este método para detener el vehículo a menos que sea absolutamente necesario.

Luces de freno dinámicas (según equipamiento)

Si está conduciendo a más de 50 km/h y frena con fuerza (o si se activa el Frenado de emergencia auto), las luces de freno parpadearán rápidamente para advertir a otros conductores de que el Model 3 está desacelerando rápidamente. Si el Model 3 se detiene por completo, las luces de emergencia parpadearán. El parpadeo continuará hasta que pise el acelerador o presione el botón de las luces de emergencia para apagarlas (consulte [Intermitentes](#)).



NOTA: Si usa un remolque (si procede), las luces de freno del remolque también funcionan según lo descrito anteriormente, aunque el remolque no esté equipado con un sistema de frenos aparte.

⚠ AVISO: Cuando use un remolque (si procede), siempre aumente la distancia respecto al vehículo que lo antecede. Un frenado repentino podría dar lugar a un derrape, un efecto tijera y a la pérdida de control.

Limpieza de discos de freno

Para garantizar que los frenos siguen respondiendo en climas fríos y húmedos, el Model 3 cuenta con una limpieza de discos de freno. Cuando se detecta un clima frío y húmedo, esta función aplica repetidamente una cantidad imperceptible de fuerza de frenado para eliminar el agua de la superficie de los discos de freno.

Compensación hidráulica de degradación

Model 3 está equipado con un sistema de compensación hidráulica de degradación. Esta función ayuda a controlar la presión del sistema de frenos y la actividad del ABS en situaciones de eficacia reducida de los frenos. Si se detecta un rendimiento reducido de los frenos (por ejemplo, por la degradación de los frenos o por condiciones frías o húmedas), podrá oír un ruido, sentir que el pedal de freno se aleja del pie y observar que el frenado del vehículo aumenta significativamente. Frene como lo haría normalmente y siga pisando el pedal de freno sin soltarlo ni bombear los frenos.

⚠ PRECAUCIÓN: En situaciones de emergencia, si los frenos no funcionan correctamente, mantenga pulsado el botón de estacionamiento de la consola del techo o la pantalla táctil para detener el Model 3. No utilice este método para detener el vehículo a menos que sea absolutamente necesario.

⚠ AVISO: Mantenga siempre una distancia segura con respecto al vehículo que circula delante y tenga cuidado cuando conduzca en situaciones peligrosas. La limpieza de discos de freno y la compensación hidráulica de degradación no son alternativas a un accionamiento adecuado de los frenos.

Compensación de potencia hidráulica

Model 3 cuenta con un servofreno que activa los frenos al pisar el pedal de freno. La compensación de potencia hidráulica proporciona asistencia mecánica en caso de fallo del servofreno. Si se detecta un fallo en el servofreno, el pedal del freno puede estar más duro y emitir un ruido cuando se pisa. Para detener el Model 3, aplique una fuerza constante sobre el pedal del freno sin soltarlo ni bombearlo. Circule con cuidado y mantenga una distancia segura con respecto a los demás usuarios de la carretera; es posible que la respuesta del pedal de freno y el rendimiento de los frenos se vean degradados.

Freno regenerativo

Cada vez que circule con el Model 3 y quite el pie del acelerador, el freno regenerativo reducirá la velocidad del vehículo y llevará el excedente de energía a la batería. Si se anticipa a la detención y solo con reducir o retirar la presión sobre el pedal del acelerador para reducir la velocidad, podrá sacar partido al freno regenerativo y aumentar la autonomía de conducción.

La deceleración del vehículo debida al freno regenerativo puede variar en función del estado actual de la batería. Por ejemplo, el freno regenerativo puede estar limitado si la batería está fría o si ya está completamente cargada.

El medidor de potencia (una línea fina horizontal centrada en la parte superior de la zona de estado de la pantalla táctil del vehículo) muestra el uso de energía en tiempo real:



1. El lateral izquierdo del medidor de potencia muestra la energía generada por el freno regenerativo o la energía que se usa para reducir la velocidad del vehículo. La energía suministrada a la batería se muestra en verde, mientras que la energía consumida por el sistema de freno convencional se muestra en gris.
2. El lado derecho del medidor de potencia muestra la potencia que genera la batería, como la que se utiliza para acelerar el vehículo o enfriar la cabina. Al pisar el pedal del acelerador, el medidor de potencia se llena en la parte derecha de color negro (o blanco si la pantalla está oscura).

NOTA: Para garantizar la visibilidad cuando la pantalla está en el modo nocturno, la energía representada con el color gris se cambia al color blanco.

NOTA: Instalar neumáticos para invierno con compuestos o diseños de dibujo agresivos puede resultar en una reducción de potencia del freno regenerativo. Sin embargo, su vehículo está diseñado para recalibrarse continuamente y, después de cambiar los neumáticos, restablecerá progresivamente la potencia de freno regenerativo tras algunas aceleraciones en línea recta. En la mayoría de los casos, esto ocurre después de un breve periodo de conducción normal, pero en el caso de los conductores que suelen acelerar ligeramente, puede que se necesiten niveles ligeramente superiores de aceleración mientras se está realizando la recalibración. Toque **Servicio > Ruedas y neumáticos > Neumáticos** para seleccionar los neumáticos de invierno y agilizar el proceso.



Frenado y parada

NOTA: Si el freno regenerativo reduce la velocidad del Model 3 de forma pronunciada (por ejemplo, cuando suelta completamente el pedal del acelerador a altas velocidades), las luces de freno se encenderán para avisar a los demás vehículos de que está reduciendo la velocidad.

NOTA: Puesto que el Model 3 usa el freno regenerativo, las pastillas de freno normalmente se usan menos que en los sistemas de freno tradicionales. Para evitar la acumulación de óxido y corrosión, Tesla recomienda pisar frecuentemente el pedal de freno para aplicar los frenos mecánicos y secar las pastillas y los discos.

⚠️ AVISO: En condiciones de nieve o hielo, el Model 3 puede experimentar una pérdida de tracción durante la aplicación del freno regenerativo.

⚠️ AVISO: No confíe nunca en que su vehículo desacelere de forma adecuada o consiga detenerse por completo. Son muchos los factores que pueden contribuir a que la distancia de frenado sea más larga, como las pendientes descendentes o un freno regenerativo reducido o limitado (consulte [Freno regenerativo](#)). Esté siempre preparado para usar el pedal del freno con el fin de desacelerar o detenerse adecuadamente.

⚠️ AVISO: Pise el pedal de freno si el Model 3 se mueve en una situación en la que no resulte seguro que se desplace. Es su responsabilidad permanecer alerta y mantener el control del vehículo en todo momento. De lo contrario, se pueden producir daños y lesiones graves o mortales.

⚠️ AVISO: No confíe en el freno regenerativo para garantizar su propia seguridad y la del vehículo. Diversos factores, como conducir con el vehículo muy cargado, en una pendiente pronunciada o en carreteras mojadas o heladas, afectan a la velocidad de desaceleración y a la distancia que el Model 3 recorrerá hasta detenerse. Conduzca con atención y esté siempre preparado para utilizar el pedal del freno para detenerse según corresponda en función de las circunstancias del tráfico y de la carretera.

⚠️ AVISO: La Advertencia de colisión frontal y el Frenado de emergencia auto no funcionan cuando se conduce a baja velocidad (consulte [Asistencia anticolidión](#)). No confíe en estas funciones para que le avisen ni para evitar o reducir las consecuencias de una colisión.

Freno de estacionamiento

Para activar el freno de estacionamiento, toque **Controles > Seguridad > Freno de estacionamiento**. Siga las instrucciones que aparecen en pantalla.

Utilice la pantalla táctil para liberar manualmente el freno de estacionamiento (esto también colocará el Model 3 en punto muerto):

1. Toque **Controles > Seguridad**.

2. Pise el pedal de freno y, a continuación, toque **Freno de estacionamiento**. Si el Model 3 estaba antes en la posición de estacionamiento, cámbielo a punto muerto.



Al aplicar manualmente el freno de estacionamiento mediante la pantalla táctil la luz indicadora del freno de estacionamiento de color rojo se enciende en la pantalla táctil.



Si el freno de estacionamiento experimenta un problema eléctrico, el indicador del freno de estacionamiento de color ámbar se enciende y aparece un mensaje de fallo en la parte superior de la pantalla táctil.

NOTA: El freno de estacionamiento solo se aplicará a las ruedas traseras y es independiente del sistema de frenos accionado con pedal.

⚠️ PRECAUCIÓN: En el improbable caso de que el Model 3 pierda energía eléctrica, no podrá acceder a la pantalla táctil y, por tanto, será imposible soltar el freno de estacionamiento sin arrancar previamente con pinzas (consulte [Arranque con pinzas](#)).

⚠️ AVISO: En condiciones de nieve, las ruedas traseras pueden no tener suficiente tracción para evitar Model 3 deslizarse pendiente abajo, especialmente si no se usan llantas de invierno. Evite estacionarse en colinas bajo condiciones de nieve o hielo. El responsable de estacionarse de forma segura siempre es usted.

⚠️ AVISO: Su Model 3 puede mostrar una notificación de alerta si el camino es demasiado inclinado para estacionarse de forma segura o si los frenos de estacionamiento no se han aplicado correctamente. Las notificaciones de alerta únicamente tienen como objetivo guiarle y no deben sustituir el juicio del conductor con respecto a las condiciones para estacionar de forma segura, incluidas las condiciones específicas de la carretera o las condiciones atmosféricas. No dependa de estas notificaciones de alerta para determinar si es o no seguro estacionarse en cualquier ubicación. El responsable de estacionarse de forma segura siempre es usted.

Desgaste de los frenos

Model 3 Las pastillas de freno cuentan con indicadores de desgaste. Un indicador de desgaste se compone de una cinta metálica fina que está fijada a la pastilla de freno y que rechina al rozar el rotor cuando la pastilla se ha desgastado. Este rechino indica que las pastillas de freno han alcanzado el final de su vida útil y necesitan sustituirse. Para sustituir las pastillas de freno, póngase en contacto con el servicio de asistencia de Tesla.



Los frenos deben inspeccionarse visualmente de forma periódica; para ello, es necesario retirar el neumático y la rueda. Si desea conocer las especificaciones concretas y los límites de servicio de los rotores y las pastillas de freno, consulte [Sistemas secundarios](#). Además, Tesla recomienda limpiar y lubricar las pinzas de freno todos los años o cada 20.000 km si se encuentra en una región en la que se echa sal en las carreteras durante los meses de invierno.

 **AVISO:** Si no sustituye las pastillas desgastadas, se producirán daños en el sistema de frenos y aumentará el peligro durante el frenado.



Funcionamiento de la asistencia al estacionamiento

Esta función puede estar temporalmente limitada o inactiva hasta que se habilite con una futura actualización de software para vehículos fabricados aproximadamente a partir de septiembre de 2023.

Model 3 está diseñada para detectar la presencia de objetos. Si conduce a baja velocidad en la posición de avance o marcha atrás (por ejemplo, al estacionar), el vehículo le advierte si se detecta un objeto cerca del Model 3. Los objetos solo se detectan en la dirección que haya seleccionado; los objetos delanteros en la posición de avance y los traseros en marcha atrás.

AVISO: No se le alertará si el Model 3 se desplaza libremente en la dirección opuesta (por ejemplo, la asistencia al estacionamiento no mostrará una alerta si el Model 3 se desplaza cuesta abajo mientras está en la posición de avance).

La asistencia al estacionamiento se activan cuando circula a menos de 8 km/h.

NOTA: La asistencia al estacionamiento se desactivan si se detecta una bicicleta o si el Model 3 está en Modo Remolque.

AVISO: Nunca se fíe de la información de la asistencia al estacionamiento acerca de un área donde le indique que no hay objetos y/o personas. Existen algunos factores externos que pueden disminuir el rendimiento de la asistencia al estacionamiento y, por consiguiente, la emisión de información errónea o la ausencia de información (consulte [Limitaciones y falsas advertencias](#)). Por consiguiente, fiarse de la asistencia al estacionamiento para determinar si el Model 3 se está aproximando a un obstáculo puede causar daños al vehículo y/u objetos, y provocar lesiones graves. Asegúrese de inspeccionar el área usted mismo. Al circular marcha atrás, utilice todos los espejos retrovisores y gire la cabeza para ver directamente el entorno. La asistencia al estacionamiento no detecta niños, peatones, ciclistas, animales u objetos en movimiento o que sobresalgan, que estén demasiado altos o bajos con respecto a los sensores (según equipamiento) o las cámaras, o bien demasiado cerca o lejos de los sensores o las cámaras. La asistencia al estacionamiento solo sirve como guía y no sirve como sustituto de una comprobación visual directa. Tampoco sirve como sustituto de una conducción prudente.

Información audiovisual

Al seleccionar la marcha atrás, la vista de asistencia al estacionamiento en la pantalla táctil mostrará los objetos cercanos a la parte delantera o trasera del Model 3. Esta vista se cierra al cambiar a la posición de avance, a menos que se detecte un objeto cerca de la parte

delantera del Model 3, en cuyo caso la vista de asistencia al estacionamiento se cierra automáticamente cuando la velocidad de conducción es superior a 8 km/h. Al circular marcha atrás, también se muestra información visual en la pantalla táctil (consulte [Cámaras orientadas hacia atrás](#)). Puede cerrar la vista de asistencia al estacionamiento manualmente tocando la **X**.

Al conducir con la aplicación de cámara visible en la pantalla táctil, puede activar la vista de Asistencia al estacionamiento con velocidades inferiores a 8 km/h. Toque el botón situado en la esquina superior izquierda de la pantalla de la aplicación de cámara. Esto es útil como asistencia para el estacionamiento en paralelo.

Si se activan las alarmas sonoras (consulte [Control de la información sonora](#)), oirá un pitido a medida que se aproxima al objeto.

NOTA: Si la asistencia al estacionamiento no puede proporcionar información, la pantalla táctil muestra un mensaje de advertencia.

PRECAUCIÓN: Mantenga los sensores (según equipamiento) y las cámaras limpios de suciedad, residuos metálicos, nieve o hielo. Procure no utilizar limpiadores de alta presión en los sensores y las cámaras, y no limpie un sensor ni una cámara con un objeto puntiagudo o abrasivo que pueda arañar o dañar su superficie.

PRECAUCIÓN: No coloque accesorios ni pegue adhesivos en los sensores (según equipamiento), en las cámaras ni en sus alrededores.

Control de la información sonora

Puede utilizar la asistencia al estacionamiento con o sin información sonora. Para encender o apagar los sonidos, toque **Controles > Seguridad > Sonido de asistencia al estacionamiento**.

Limitaciones y falsas advertencias

Es posible que la asistencia al estacionamiento no funcione correctamente en las siguientes situaciones:

- Uno o más de los sensores (según equipamiento) o de las cámaras presenta daños, suciedad u obstrucción (por ejemplo, con lodo, hielo, o nieve, por una funda protectora, exceso de pintura o productos adhesivos, como envolturas, adhesivos, recubrimientos de goma, etc.).
- El objeto está situado debajo a aproximadamente 20 cm (como, por ejemplo, un bordillo o una barrera de poca altura).

PRECAUCIÓN: Los objetos más pequeños que se detectan (como bordillos o barreras bajas) pueden encontrarse en un punto ciego. Model 3 no es posible alertar sobre un objeto que se encuentra en un punto ciego.



- Condiciones meteorológicas (lluvia intensa, nieve o niebla).
- El objeto es estrecho (como el poste de una señal).
- Se ha sobrepasado el radio de acción de la asistencia al estacionamiento.
- El objeto es blando o absorbe el sonido (como la nieve en polvo).
- El objeto está inclinado (como un terraplén).
- Model 3 Se ha estacionado en, o conducido en, temperaturas extremas.
- Los sensores (según equipamiento) se ven afectados por otros equipos eléctricos o dispositivos que generan ondas ultrasónicas.
- Está conduciendo en una ubicación donde las ondas de los sensores (según equipamiento) se desvían del vehículo (como al conducir junto a una pared o pilar).
- El objeto está situado demasiado cerca del parachoques.
- Un parachoques no está alineado o está dañado.
- Un objeto que se haya colocado en el Model 3 está interfiriendo con el sensor o lo está obstruyendo (como un soporte para bicicletas o un adhesivo en el parachoques).
- Model 3 se desplaza libremente en la dirección opuesta a la seleccionada (por ejemplo, la asistencia al estacionamiento no mostrará una alerta si el Model 3 se desplaza cuesta abajo mientras está en la posición de avance).

Otros sistemas auxiliares para el estacionamiento

Además de la Asistencia al estacionamiento, cuando se cambia a la posición de marcha atrás, la cámara trasera muestra una vista de la zona situada detrás del Model 3 (consulte [Cámaras orientadas hacia atrás](#)).



Retención del vehículo

Cuando el Model 3 está detenido, el sistema de Retención del vehículo sigue aplicando los frenos incluso cuando levanta el pie del pedal.



Aparece este indicador en la pantalla táctil siempre que la Retención del vehículo esté frenando el Model 3 activamente.

Para cancelar la retención, pise el acelerador o pise y suelte el pedal del freno.

NOTA: Poner el punto muerto también desactiva la retención.

NOTA: Tras frenar activamente el Model 3 durante unos diez minutos en una posición de conducción, el Model 3 cambia a la posición de estacionamiento y la Retención del vehículo se cancela. Model 3 también cambiará a la posición de estacionamiento si detecta que el conductor sale del vehículo.



Funcionamiento

El sistema de control de tracción supervisa constantemente la velocidad de las ruedas delanteras y las traseras. Si el Model 3 sufre una pérdida de tracción, el sistema evita que las ruedas patinen, ya que controla la presión del freno y la potencia del motor. De forma predeterminada, el sistema de control de tracción está activo. En condiciones normales debería permanecer activo para garantizar la máxima seguridad.



Este indicador amarillo parpadea en la pantalla táctil siempre que el sistema de control de tracción interviene para controlar la presión del freno y la potencia del motor a fin de minimizar el giro de las ruedas. Si el indicador se queda fijo, hay un fallo en el sistema de control de tracción. Póngase en contacto con el servicio de asistencia de Tesla.



AVISO: El control de tracción no puede evitar las colisiones provocadas por una conducción temeraria o por tomar curvas pronunciadas a alta velocidad.

Permitir que las ruedas patinen

Para que las ruedas puedan girar a una velocidad limitada, puede activar la Tracción libre. Tracción libre se puede activar a cualquier velocidad, aunque es menos eficaz a altas velocidades.

En condiciones normales, no debe activarse Tracción libre. Actívelo solo cuando desee que las ruedas patinen, por ejemplo:

- Para iniciar la marcha en una superficie que no sea firme, como grava o nieve.
- Al conducir en nieve, arena o barro con una profundidad considerable.
- Al sacar el vehículo de un badén o un bache profundo.

Para que las ruedas giren, toque **Controles > Pedales y dirección > Tracción libre**.



La pantalla táctil muestra un mensaje de alerta cuando se activa la Tracción libre.

Aunque la Tracción libre se desactivará automáticamente al volver a arrancar el Model 3, es muy aconsejable desactivarla inmediatamente en cuanto dejen de darse las circunstancias que requerían su activación.



Modos de aceleración

Toque **Controles > Pedales y dirección > Aceleración** para ajustar la cantidad de aceleración que experimenta durante la conducción Model 3:

- **Relax:** limita la aceleración para que la conducción sea suave y cómoda.
NOTA: Cuando se selecciona Relax, aparece Relax sobre la velocidad de conducción en la pantalla táctil.
- **Estándar:** ofrece el nivel normal de aceleración .

Puede mejorar la eficiencia de la calefacción de la cabina reduciendo el modo de aceleración seleccionado. Esto permite que el sistema de bomba de calor tome más calor de la batería para calentar la cabina de forma eficiente, en lugar de mantener la capacidad de la batería para proporcionar el máximo rendimiento de aceleración. Así se ayuda a maximizar la eficiencia de conducción en climas fríos. Tenga en cuenta que, si se aumenta posteriormente el modo de aceleración, la batería necesita tiempo para calentarse antes de que el nivel de aceleración aumentado esté disponible.



Cuando ajuste por primera vez el asiento del conductor, la posición del volante o los espejos retrovisores exteriores, la pantalla táctil le indicará que cree un perfil para guardar estos ajustes. Su perfil también guarda varias de sus preferencias al personalizar el Model 3.

Para guardar la configuración de su perfil en la nube y acceder a ella en varios vehículos Tesla, configure un perfil de Tesla (consulte [Uso de perfiles Tesla](#)).



Para agregar un nuevo perfil de conductor, toque el icono del perfil de conductor en la parte superior de la pantalla táctil. A continuación, toque **Configuración de perfil de conductor > Agregar conductor**, escriba el nombre del conductor y toque **Crear perfil**. Siga las instrucciones en pantalla para guardar la posición del volante y los retrovisores en el perfil del conductor. Seleccione la casilla **Utilizar Entrada fácil** si desea guardar las configuraciones de **Entrada fácil** (o utilizar las actuales) en las que el asiento del conductor y el volante se ajustan automáticamente para que le sea fácil entrar en el Model 3 y salir de él.

Si cambia la posición del asiento del conductor, del volante o de los espejos retrovisores exteriores tras haber guardado o seleccionado un perfil de conductor, la pantalla táctil le pedirá **Guardar** la nueva posición o **Restaurar** la posición guardada anteriormente (las demás opciones se guardarán de forma automática). Para cambiar un ajuste sin guardarlo o restaurarlo, simplemente ignore el mensaje.

Para eliminar un perfil de conductor, toque el icono de perfil de conductor en la parte superior de la pantalla táctil, toque **Configuración de perfil** y seleccione el perfil de conductor que desea eliminar. Una vez seleccionado, hay una opción para **Eliminar** el perfil de conductor.

NOTA: El Modo aparcacoches es un perfil de conductor incluido que limita la velocidad y restringe el acceso a determinadas características del Model 3 (consulte [Modo Restringido](#)).

NOTA: Para detener los ajustes automáticos en proceso basados en el perfil de un conductor, toque **Detener** en el menú desplegable de Perfil del conductor. Los ajustes automáticos también se detienen si usted ajusta manualmente un asiento, un espejo o el volante.

Selección entre perfiles de conductor



Para ajustar el Model 3 según un perfil de conductor, toque el icono del perfil de conductor situado en la parte superior de la pantalla **Controles**. A continuación, elija el conductor y el Model 3 se ajustará en función de la configuración que se ha

guardado en el perfil de conductor elegido. Consulte [Uso de perfiles Tesla](#) para obtener más información sobre el guardado en la nube de ajustes de perfil para acceder a ellos cómodamente en diferentes vehículos Tesla.

NOTA: Su ajuste preferido de Modo de parada no se sincroniza con su perfil de conductor. Para obtener más información, consulte [#unique_273](#).

Uso de perfiles Tesla

Los ajustes de perfiles de conductor, como los ajustes del asiento, las preferencias de temperatura, los destinos recientes y favoritos de navegación, los ajustes multimedia, y las preferencias de uso compartido de datos se pueden almacenar en un perfil Tesla que se sincronizará en todos los vehículos compatibles vinculados a su cuenta Tesla. Así dispondrá de un cómodo acceso a los ajustes y las preferencias de su perfil en todos los vehículos Tesla compatibles.

Para configurar su perfil, vaya a **Configuración de perfil** y seleccione el nombre de su cuenta Tesla. Puede elegir configurarlo como un Nuevo perfil o copiar los ajustes existentes de un perfil de conductor que haya usado anteriormente.

Para configurar un perfil Tesla para conductores adicionales, comparta su vehículo con dichos conductores desde la aplicación móvil y vaya a **Seguridad y conductores > Administrar conductores > Agregar conductor**. Su perfil Tesla aparecerá en los ajustes de perfil de conductor tras aceptar la invitación desde su cuenta Tesla. Si elimina su acceso al vehículo, también eliminará su perfil de Tesla. Para obtener más información sobre cómo conceder acceso a la aplicación móvil, consulte [Acceso para un segundo conductor](#). Además, puede cambiar su imagen de perfil en la aplicación móvil de Tesla.

NOTA: Algunos ajustes del vehículo, como la posición del asiento, los retrovisores, el volante y los difusores solo se sincronizan entre los mismos modelos de vehículos. Si no se restauran las posiciones del volante o el retrovisor como esperaba, toque **Controles > Servicio > Calibr. asientos/dirección** en los vehículos afectados.

NOTA: Los perfiles Tesla son compatibles con vehículos que tengan la versión de software 2022.24 o superior.

Para eliminar su perfil de Tesla de un vehículo, elimine dicho vehículo de su cuenta Tesla:

1. En la aplicación móvil de Tesla, toque el icono de perfil en la esquina superior derecha.
2. Toque **Añadir/eliminar productos**.
3. Toque **Eliminar**.
4. Seleccione el vehículo que desea eliminar.



Ajustes guardados

Un subconjunto de los ajustes que selecciona para personalizar su Model 3 también se guarda automáticamente en su perfil de conductor. Una vez guardado, aparece una marca de verificación verde en la pantalla táctil, junto al icono del perfil del conductor. Ejemplos de ajustes de perfil de conductor guardados automáticamente:

- Ajustes de navegación, temperatura, luces y pantalla.
- Preferencias de Piloto automático y conducción.

Vinculación de un perfil de conductor a una llave

Puede vincular un perfil de conductor con una llave específica (o con varias) para permitir que el Model 3 seleccione automáticamente el perfil de conductor correcto cuando se detecte la llave vinculada al aproximarse al vehículo y abrir la puerta del conductor. Para vincular un perfil de conductor a una llave, compruebe primero que está utilizando el perfil de conductor que desea y, a continuación, toque **Controles > Seguros > Llaves**. Puede alternar el icono del conductor para vincular la llave con el perfil de conductor que desee o eliminarla. El nombre del perfil del conductor se mostrará debajo de la llave para indicar que están vinculados.

NOTA: Model 3 admite un máximo de 10 perfiles de conductor. Puede vincular varias llaves a un perfil de conductor, pero no varios perfiles de conductor a una misma llave.

Entrada fácil

Puede definir un ajuste de Entrada fácil que desplace el volante y el asiento del conductor para que resulte más fácil entrar y salir del Model 3. Cualquier conductor puede utilizar el ajuste de Entrada fácil asociándolo a su perfil de conductor. Al asociar el ajuste de Entrada fácil a un perfil del conductor, el volante y el asiento del conductor se ajustan automáticamente cuando se encuentra en posición de estacionamiento y el cinturón de seguridad del conductor está desabrochado, lo que permite salir fácilmente del Model 3. Al regresar al vehículo y pisar el pedal de freno, la configuración se ajusta automáticamente a la configuración utilizada por el perfil de conductor más reciente (o en función de la llave, si está vinculada a un perfil de conductor).

Para usar **Entrada fácil** con un perfil de conductor, asegúrese de que la casilla **Usar Entrada fácil** esté seleccionada.



AVISO: No utilice nunca la función Entrada fácil para desplazar el asiento del conductor completamente hacia atrás cuando se haya instalado un asiento de seguridad infantil en el asiento situado detrás del asiento del conductor. Al haber un espacio reducido, el asiento al moverse puede golpear las piernas del niño, provocar lesiones o descolocar el asiento.

Modo Restringido

Cuando el Model 3 está en Modo Restringido, se aplican las siguientes restricciones:

- Se debe utilizar la tarjeta-llave para acceder al Model 3 y conducirlo.
- La velocidad se limita a 113 km/h.
- La aceleración y la potencia máximas están limitadas.
- La guantera y el maletero delantero están bloqueados.
- Las ubicaciones Casa y Trabajo no están disponibles en el sistema de navegación.
- Los comandos de voz están desactivados.
- Las funciones de seguridad y confort del Piloto automático se desactivan.
- El ajuste Permitir el acceso desde el móvil no se puede cambiar.
- HomeLink (si está disponible en su región) no es accesible.
- Los perfiles del conductor no son accesibles.
- Algunas aplicaciones, como Toybox y Theater, no son accesibles.
- La pantalla táctil no muestra la lista de llaves que tienen acceso al Model 3 (consulte [Gestión de llaves](#)).
- Wi-Fi y Bluetooth se desactivan. Cuando el Model 3 está en el Modo Restringido, no puede emparejar dispositivos Bluetooth nuevos ni ver ni borrar dispositivos que ya están emparejados. No obstante, si un dispositivo Bluetooth emparejado o una red Wi-Fi conocida está dentro de la distancia de funcionamiento, el Model 3 se conectará.

Iniciar el Modo Restringido

Con el Model 3 en P (estacionamiento), toque el icono de perfil de conductor situado en la parte superior de la pantalla **Controles** y, a continuación, toque **Modo Restringido**.

Cuando inicie el Modo Restringido por primera vez, la pantalla táctil le pedirá que cree un PIN de 4 dígitos que deberá usar para cancelarlo.



Cuando el Modo Restringido está activo, la pantalla táctil muestra la palabra **Restringido** mientras que el perfil del conductor cambia a **Modo Restringido** en la pantalla táctil.

También puede usar la aplicación móvil para iniciar y cancelar el Modo Restringido (siempre que el Model 3 esté en posición de estacionamiento). Al usar la aplicación móvil, no necesita introducir un PIN porque ya ha iniciado sesión con las credenciales de su Cuenta Tesla.

NOTA: Si la configuración de **PIN para conducir** está activada (consulte [PIN para conducir](#)), debe ingresar el PIN para conducir antes de que pueda definir o ingresar el PIN de Modo Restringido. Una vez que está en Modo Restringido, Model 3 se puede conducir sin que el valet o aparcador de coches necesite ingresar el PIN para conducir.

NOTA: La configuración de **PIN para conducir** no está disponible cuando el Modo Restringido está activado.

Si olvida su PIN de Modo Restringido, restablézcalo desde dentro del Model 3 introduciendo las credenciales de su cuenta Tesla (lo que también cancela el Modo Restringido). También puede restablecerlo usando la aplicación móvil.



AVISO: No utilice el Modo Restringido mientras arrastre un remolque. Las limitaciones de par del Modo Restringido pueden dificultar que el Model 3 pueda tirar de un remolque cuesta arriba.

Cancelación del Modo Restringido

Con el Model 3 en P (estacionamiento), toque el icono de perfil de conductor **Modo Restringido** situado en la parte superior de la pantalla **Controles** y, a continuación, introduzca su PIN de 4 dígitos.

Al cancelar el Modo Restringido, se restablece toda la configuración vinculada al perfil del conductor y al control de climatización usados más recientes, y se activan todas las características.

NOTA: No necesita ingresar un PIN para cancelar el Modo Restringido desde la aplicación móvil.

Cómo funciona el capó activo

Model 3 tienen un sistema de protección de peatones con un capó activo diseñado para reducir las lesiones en la cabeza de los peatones o ciclistas en una colisión frontal. Muchos sensores de la parte delantera del vehículo están diseñados para detectar el impacto con un peatón cuando el Model 3 circula a aproximadamente entre 30 y 52 km/h, y elevan automáticamente la parte posterior del capó unos 80 mm. De este modo se incrementa el espacio entre el capó y los componentes que hay debajo, reduciendo así la posibilidad de lesiones.

NOTA: El sistema de protección de peatones depende de una serie de sensores y algoritmos diseñados y calibrados para determinar cuándo debe desplegarse el capó activo. Por ello, no todas las colisiones con peatones harán que se despliegue. De manera similar, el capó activo puede desplegarse si el Model 3 choca con un animal, un vehículo u otro objeto.



Si el capó activo entra en funcionamiento, la pantalla táctil muestra una alerta y se emite una advertencia sonora. Lleve inmediatamente el Model 3 al centro de servicio de Tesla o taller de carrocería aprobado por Tesla más cercano. Los sensores y actuadores asociados al capó activo deben recibir servicio cada vez que el capó activo se despliega.

⚠ AVISO: El despliegue del capó activo puede hacer que el capó elevado obstruya parcialmente la visión del conductor, lo que aumenta el riesgo de una colisión. Si es seguro hacerlo, el Model 3 se puede conducir hasta el centro de servicio de Tesla o taller de carrocería aprobado por Tesla más cercano. Si no es seguro conducir (no se puede ver claramente por encima del capó elevado, el cierre del capó está dañado, etc.), debe solicitar que se transporte su vehículo.

⚠ AVISO: Si la pantalla táctil muestra una alerta que indica que el capó activo ha entrado en funcionamiento en situaciones en la que no lo ha hecho, lleve inmediatamente su Model 3 al centro de servicio de Tesla más cercano.

NOTA: Si se produce algún daño en el parachoques delantero, póngase en contacto con un taller de carrocería local aprobado por Tesla para inspeccionar los sensores y detectar posibles daños.



Visualización de la información del trayecto

La información del viaje se muestra en la pantalla táctil en la zona de tarjetas de la pantalla de estado del vehículo o tocando **Controles > Viajes**. Para el trayecto actual, puede visualizar la distancia, la duración y el uso medio de energía. También puede mostrar la distancia y la energía total y media utilizada desde la última carga y para trayectos adicionales.

Para nombrar un trayecto o cambiarle el nombre, toque el nombre del trayecto, introduzca un nuevo nombre y presione **Guardar**. Para restablecer un medidor de trayecto en particular, toque su botón **Restablecer** correspondiente.

Odómetro

Para cerrar el odómetro, realice una de las siguientes acciones:

- Toque **Controles > Software**.
- Toque **Controles > Trayectos**.
- Abra la aplicación móvil y vaya a la parte inferior de la pantalla.



Cámaras orientadas hacia atrás

Ubicación de la cámara

Model 3 dispone de una cámara de visión trasera situada encima de la placa de matrícula trasera.



AVISO: Nunca dependa de las cámaras para saber si en la zona situada detrás del vehículo no hay objetos o personas. Es posible que las cámaras no detecte objetos u obstáculos que puedan causar daños o lesiones. Además, existen varios factores externos que pueden reducir el rendimiento de las cámaras, como una lente sucia u obstruida. Por lo tanto, no dependa de las cámaras para determinar si el Model 3 se está aproximando a un obstáculo que pueda causar daños en el vehículo o en otros objetos, así como provocar lesiones graves. Asegúrese de inspeccionar el área usted mismo. Al circular marcha atrás, utilice todos los espejos retrovisores y gire la cabeza para ver directamente el entorno. Utilice las cámaras solo como guía. No sirve como sustituto de una comprobación visual directa ni de una conducción prudente.

Para garantizar una imagen nítida, la lente de la cámara debe estar limpia y sin obstáculos. Consulte [Limpieza](#).

Cuando seleccione la posición de marcha atrás, la pantalla táctil mostrará la vista de la cámara. La trayectoria de conducción se representa mediante líneas basadas en la posición del volante. Estas líneas se van ajustando con el movimiento del volante.

Model 3 también mostrará las imágenes de las cámaras laterales (según equipamiento). Simplemente deslice hacia arriba o hacia abajo para ocultar o mostrar la vista de las cámaras laterales.

NOTA: Se muestra información visual de la asistencia al estacionamiento en la pantalla táctil (consulte [Asistencia al estacionamiento](#)).



Para mostrar la vista de las cámaras traseras en cualquier momento, abra el iniciador de aplicaciones y toque la aplicación de cámara.

Si aparece una pantalla negra en la pantalla táctil en lugar de la vista de la cámara de visión trasera al poner la marcha atrás, utilice los retrovisores y asegúrese de que el entorno sea seguro antes de desplazarse marcha atrás. Si la cámara de visión trasera sigue sin funcionar, utilice la aplicación móvil para programar una cita de servicio.





El sistema de advertencia de peatones hace que el Model 3 emita un sonido cuando se conduce por debajo de 40 km/h, o cuando se conduce marcha atrás. Los vehículos eléctricos apenas emiten ruido cuando están en marcha y este sonido le ayudará a alertar a los peatones de la proximidad de su vehículo. El sonido que se emite cuando el Model 3 deja de estar en Estacionamiento, aumenta de volumen al aumentar la velocidad.

 **AVISO:** Si no se puede escuchar el sonido, los peatones no notarán la proximidad de su vehículo, lo que puede aumentar la posibilidad de una colisión que pueda causar lesiones graves o mortales. Si el Sistema de advertencia de peatones no funciona, póngase en contacto inmediatamente con Tesla.

Capacidad de transporte: accesorios



El paquete de remolque permite transportar un remolque o un accesorio (bicicletas, esquís, tablas de snowboard, etc.) con el Model 3.

Este paquete incluye un enganche de remolque con acoplamiento de bola de 50 mm que admite un portaaccesorios. Al transportar accesorios, el acoplamiento de bola está diseñado para soportar cargas verticales de hasta 55 kg. Cuando transporte bicicletas u otros objetos en el enganche del Model 3, compruebe siempre que no se supera el peso máximo. El peso máximo que puede soportar el enganche de remolque depende de la cantidad de ocupantes del vehículo.

	Neumáticos de 18" o 19"
 <p>Cinco ocupantes en el vehículo.</p>	55 kg
 <p>Dos o menos ocupantes en el vehículo.</p>	55 kg

Al calcular el peso, recuerde incluir el peso del portaaccesorios.

NOTA: Los pesos indicados anteriormente se refieren a los portaaccesorios recomendados por Tesla. Están basados en la medición de las distancias vertical y horizontal entre el centro de gravedad del portaaccesorios y la bola del enganche (consulte la imagen de ejemplo de [#unique_287](#) a modo de referencia).

-  **PRECAUCIÓN:** Si supera el peso máximo para el que está diseñado el enganche del Model 3 (tal y como se indica anteriormente), pueden producirse daños considerables.
-  **PRECAUCIÓN:** No trate de instalar un portaaccesorios en un Model 3 que no esté equipado con el paquete de remolque. De lo contrario, podrían producirse daños graves.

Portaaccesorios no aprobados por Tesla

Además de calcular el peso, es importante asegurarse de que la carga total del accesorio no supere el peso especificado y la distancia con respecto a la bola del enganche. La distancia se calcula en función del centro de gravedad del portaaccesorios y los objetos montados en este. En caso de usar un portaaccesorios no aprobado por Tesla, mida las distancias vertical y horizontal entre la bola del enganche de remolque y el centro de gravedad del accesorio.

NOTA: Consulte los datos del producto del portaaccesorios para obtener más información, como límites de peso o carga adicionales. La garantía no cubre los desperfectos causados por accesorios no aprobados por Tesla.



Instalación y uso de un portaaccesorios

Para instalar y utilizar un portaaccesorios, debe conectarse el enganche de remolque (consulte [Conexión del enganche de remolque](#)). A continuación, siga las instrucciones suministradas con el portaaccesorios. Respete todos los reglamentos y requisitos legales de su país o región aplicables a los portaaccesorios.

El paquete de remolque del Model 3 incluye el cableado necesario para utilizar un portaaccesorios equipado con luces (consulte [Conexiones eléctricas](#)). El paquete también incluye compatibilidad con el software del Modo Remolque (consulte [Modo Remolque](#)).



Cuando se conecta un mazo de cableado de portaaccesorios, el Model 3 detecta una conexión para las luces del remolque y este indicador se ilumina en la pantalla táctil para mostrar que el Modo Remolque está desactivado.

NOTA: Visite <http://www.tesla.com> para adquirir accesorios para su Model 3. Aunque existen productos de otros fabricantes, Tesla recomienda únicamente los productos aprobados por Tesla (consulte [Piezas y accesorios](#)). Los accesorios disponibles para su vehículo varían en función de la región. Antes de intentar instalar un portaaccesorios no recomendado por Tesla, revise la información del producto para garantizar la compatibilidad.

NOTA: Cuando no está en uso, el enganche debe desmontarse y almacenarse en un lugar seco para evitar el polvo y la corrosión. Mantenga la cubierta antipolvo sobre la carcasa del gancho para evitar que se introduzca polvo y suciedad (consulte [Desconexión del enganche de remolque](#)).



PRECAUCIÓN: Un portaaccesorios puede obstruir la vista del retrovisor, la(s) cámara(s) trasera(s) y los sensores ultrasónicos traseros. Además, es posible que algunas características del Piloto automático no funcionen como se espera.

NOTA: Tesla no asume responsabilidad alguna por daños o lesiones provocados por la instalación y uso de un portaaccesorios, por omisiones en las instrucciones del portaaccesorios o por no seguir las instrucciones. La garantía no cubre los daños causados por el uso de un portaaccesorios.

Capacidad de transporte: remolque

Capacidad de remolcado	Peso máximo del bastidor
750 kg	100 kg

NOTA: Model 3 no permite el uso de los frenos del remolque.

Consulte el certificado de conformidad (suministrado junto con su vehículo en el momento de la compra), la placa reglamentaria (consulte [Carga del vehículo](#)) o la etiqueta del enganche de remolque para determinar el peso total del remolque (incluyendo toda la carga y los equipos adicionales) y el peso del bastidor de remolque que puede transportar el Model 3 de forma segura. El peso del bastidor es la fuerza descendente que el peso del remolque ejerce sobre el enganche. Debe ser de, al menos, el 4 % de la carga total del remolque. El peso máximo del bastidor (o la masa técnicamente admisible en el punto de acoplamiento) es de 100 kg. Si el vehículo de remolque transporta una cantidad significativa de equipos, pasajeros o carga, podría reducirse el peso del bastidor que es capaz de



Remolque y accesorios

remolcar, lo que reduciría también la capacidad de remolque máxima. La capacidad de remolque máxima se calcula presuponiendo que no se supere la masa máxima en carga técnicamente admisible (TPMLM) (Consulte [Carga del vehículo](#)).

NOTA: Si la información del certificado de conformidad, la etiqueta del enganche o la placa reglamentaria contradice la información suministrada en este manual del propietario, los documentos anteriores tendrán prioridad.

⚠ PRECAUCIÓN: Solo debe usar el Model 3 para remolcar si tiene experiencia y conocimientos sobre la manera en que el proceso de remolque afecta al vehículo, y si puede cargar, asegurar y maniobrar de forma segura el vehículo y la carga. Las instrucciones de Tesla no incluyen todos los conocimientos y las habilidades que se requieren para un remolque seguro. La garantía no cubre los daños causados por el uso de un remolque.

⚠ AVISO: No sobrecargue el vehículo ni el remolque. Si lo hace, podría causar un menor rendimiento del vehículo, daños y pérdida de control del vehículo, lo que podría provocar graves lesiones.

⚠ AVISO: No utilice el enganche del remolque para transportar el Model 3 (consulte [Instrucciones para los servicios de transporte](#)).

Presión de los neumáticos con remolque

Cuando utilice un remolque, la presión de los neumáticos debe ajustarse para adaptarse a la carga adicional. Los neumáticos de 18" o 19" son adecuados para remolcar. Mantenga los neumáticos inflados con las presiones que se indican a continuación (si son diferentes, estas presiones prevalecen sobre las presiones indicadas en la etiqueta de información sobre carga y neumáticos):

Neumáticos delanteros	Neumáticos traseros	Presión de inflado para neumáticos fríos
235/45R18	235/45R18	42 psi (290 kPa)
235/40R19	235/40R19	42 psi (290 kPa)

NOTA: Cuando se arrastra un remolque, la masa máxima técnicamente admisible en el eje trasero no se puede superar en más de un 15% y la masa en carga máxima técnicamente admisible del vehículo no se puede superar en más de 100 kg. En esos casos, la velocidad del vehículo no puede superar los 100 km/h y la presión mínima de los neumáticos traseros ha de ser 20 kPa superior a la presión recomendada para el uso normal.

NOTA: Para obtener información acerca del remolque con neumáticos de invierno, póngase en contacto con el servicio de asistencia de Tesla.

⚠ PRECAUCIÓN: No utilice el Model 3 para remolcar si está equipado con neumáticos que no aparezcan en la lista de arriba.

⚠ AVISO: Compruebe la presión de los neumáticos con la ayuda de un manómetro de precisión cuando los neumáticos se hayan enfriado. Conducir 1,6 km calienta los neumáticos lo suficiente como para alterar la presión de estos. La presión de los neumáticos también puede verse alterada si se estaciona el vehículo bajo la luz directa del sol o si la temperatura ambiente es elevada. Si va a verificar la presión de unos neumáticos calientes, la presión será mayor. No saque aire de un neumático caliente para que cumpla con la presión recomendada para neumáticos fríos. Un neumático caliente con una presión de inflado igual o inferior a la recomendada para neumáticos fríos puede tener una presión muy inferior a la recomendada.

⚠ AVISO: No intente nunca usar un remolque si uno de los neumáticos del Model 3 está defectuoso o se ha reparado temporalmente (por ejemplo, con un kit de reparación de neumáticos). Un neumático reparado temporalmente no está diseñado para soportar la carga de remolque. El remolcado con un neumático defectuoso o reparado temporalmente puede dar lugar a un fallo en los neumáticos y pérdida de la estabilidad del vehículo.



Antes de usar un remolque

Antes de usar un remolque, debe hacer lo siguiente:

- Infle los neumáticos con la presión de inflado de neumáticos en frío especificada en [Cuidado y mantenimiento de los neumáticos](#).
- Cumpla todas las regulaciones y exigencias legales aplicables al uso de remolques. El incumplimiento de los reglamentos puede entrañar riesgos para su seguridad.
- Ajuste los retrovisores exteriores para obtener una visión trasera clara sin ángulos muertos significativos.
- Active el **Modo Remolque** (consulte [Modo Remolque](#)).

Confirme lo siguiente:

- Model 3 se encuentra situado horizontalmente con el remolque enganchado. Si el vehículo está inclinado hacia arriba en la parte delantera y hacia abajo en la parte trasera, revise que no exceda la máxima capacidad de remolque ni las cargas de bastidor indicadas en [Capacidad de transporte: remolque](#).
- Todas las piezas y accesorios del enganche del remolque, las cadenas de seguridad y los conectores eléctricos (incluidas las luces antiniebla y de marcha atrás, si se dispone de ellas) se encuentran en buen estado y están conectados correctamente. Si presentan algún problema, no utilice el remolque.
- Las luces del remolque (luces de freno, intermitentes y luces de posición) funcionan correctamente.

NOTA: Si el Model 3 está en Modo Remolque o ha detectado una conexión para las luces del remolque y el Model 3 detecta un fallo eléctrico en los intermitentes del remolque, los intermitentes del lado o los lados afectados parpadearán más rápido de lo normal (consulte [Modo Remolque](#)).
- El bastidor del remolque está conectado de forma segura a la bola del enganche.
- Las cadenas de seguridad están correctamente conectadas entre el remolque y el vehículo de remolque. Cruce las cadenas de seguridad debajo del bastidor del remolque para ayudar a prevenir que el bastidor entre en contacto con la carretera si se separa del enganche. Deje una holgura suficiente en las cadenas de seguridad para permitir giros y asegúrese de que las cadenas no arrastren.
- Toda la carga está bien asegurada.
- Hay calzos disponibles.
- La carga del remolque está distribuida uniformemente de modo que el peso del bastidor del remolque sea de aproximadamente un 4-10 % del peso total del remolque, sin superar los pesos de bastidor máximos indicados en [Capacidad de transporte: remolque](#).



PRECAUCIÓN: Las cargas equilibradas sobre las ruedas o las que son más pesadas en la parte trasera pueden hacer que el remolque se balancee, lo cual podría provocar una pérdida de control del vehículo.



AVISO: Asegúrese siempre de que la carga está fijada en el remolque y no se desplazará. Los desplazamientos de carga dinámicos pueden causar una pérdida del control del vehículo, lo que puede redundar en lesiones graves.

Directrices de remolcado

Model 3 está diseñado principalmente como vehículo para el transporte de pasajeros. Arrastrar un remolque añade carga al (los) motor(es), tren motriz, frenos, neumáticos y suspensión, y reduce la autonomía significativamente. Si decide usar un remolque, proceda con precaución y siga las siguientes normas generales:

- Reduzca la velocidad de conducción y evite maniobras repentinas. Tenga en cuenta que durante el uso de un remolque, la estabilidad de dirección, el radio de giro, la distancia de frenado y el rendimiento de frenado no son igual que cuando conduce sin remolque.
- Incremente su distancia de seguimiento y mantenga por lo menos dos veces la distancia del vehículo que lo antecede. Esto le ayudará a evitar situaciones que requieran un frenado repentino, que podría dar lugar a un derrape o un efecto tijera y a la pérdida de control.
- Evite girar bruscamente. Los giros cerrados pueden provocar que el remolque entre en contacto con el vehículo y cause daños. Recuerde que las ruedas del remolque estarán más cerca del interior de la curva que las ruedas del vehículo. Por ello, efectúe giros más amplios para evitar que el remolque golpee los bordillos, señales de tráfico, árboles u otros objetos.
- Compruebe periódicamente las luces y los intermitentes del remolque para confirmar que las bombillas funcionan.
- Confirme periódicamente que la carga está segura.
- Evite aparcar en pendiente (consulte [Aparcamiento con remolque](#)).
- Compruebe periódicamente que todos los componentes de remolque están fijados de forma segura.



AVISO: Al circular con un remolque, la distancia de frenado aumenta. Cuando use un remolque, aumente la distancia respecto al vehículo de delante para evitar situaciones que pudieran dar lugar a un frenado brusco. De lo contrario, podría producirse una colisión.



Remolque y accesorios

⚠ AVISO: Respete todos los reglamentos y requisitos legales de su jurisdicción que se apliquen específicamente al arrastre de remolques. El incumplimiento de los reglamentos puede entrañar riesgos para su seguridad.

⚠ AVISO: No conecte los frenos del remolque al sistema de frenado del vehículo. Si lo hace, podría provocar daños en el vehículo y en el remolque, así como averías en el sistema de frenado que podrían dar lugar a lesiones graves.

Modo Remolque

El Modo Remolque siempre debe estar activo durante el uso del remolque. Si conecta una conexión eléctrica del remolque con el vehículo en Estacionamiento, Model 3 activa automáticamente el Modo Remolque. Si desconecta la conexión eléctrica del remolque, el Modo Remolque no se desactiva automáticamente. Para activar o desactivar el Modo Remolque manualmente, toque **Controles > Pedales y dirección > Modo Remolque** en la pantalla táctil. Se enciende uno de los siguientes indicadores en la pantalla táctil:

El Modo Remolque está activo.



Model 3 detecta una conexión de luces de remolque, pero el Modo Remolque está desactivado. Es probable que se haya conectado un portaaccesorios.



Model 3 detecta una conexión eléctrica incorrecta de las luces de remolque. Algunas luces, o todas, puede que no funcionen. Deténgase en cuanto la seguridad lo permita e inspeccione las luces del remolque en busca de averías en los cables o las conexiones. Si los problemas se resuelven y se sigue mostrando el icono rojo, desactive el Modo Remolque y actívelo de nuevo. Si ha terminado de remolcar y ha desconectado el conector eléctrico del remolque, desactive manualmente el Modo Remolque para que desaparezca el icono rojo.



Si el Model 3 está en Modo Remolque o ha detectado una conexión para las luces del remolque y el vehículo detecta un fallo eléctrico en los intermitentes del remolque, los intermitentes del lado o los lados afectados parpadearán más rápido de lo normal. Si ha terminado de remolcar y ha desconectado el conector eléctrico del remolque, los intermitentes parpadearán más rápido de lo normal y el indicador rojo del remolque se mostrará en la pantalla táctil hasta que se haya desactivado manualmente el Modo Remolque.

Es posible que algunas características de Piloto automático y la función del sensor de estacionamiento marcha atrás no estén disponibles si el Modo Remolque está habilitado. Además, estas funciones actúan de forma diferente:

- El Control de crucero adaptado al tráfico aumenta la distancia respecto al vehículo que circula por delante.
- Las advertencias de colisión lateral están activadas, pero las intervenciones automáticas en la dirección están desactivadas.
- La fuerza de frenado ejercida por el Frenado de emergencia auto (consulte [Asistencia anticolidión](#)) podría reducirse.

⚠ AVISO: No confíe en que Model 3 haya detectado el remolque y haya activado automáticamente el Modo Remolque. Compruebe siempre que se haya activado el Modo Remolque antes de usar un remolque.

⚠ AVISO: Bajo ningún concepto podrá salir del Modo Remolque mientras esté usando un remolque. De lo contrario, se podrían producir lesiones graves.

Aparcamiento con remolque

Siempre que sea posible, evite aparcar en pendiente. No obstante, si fuese absolutamente necesario aparcar en pendiente, sitúe calzos bajo las ruedas del remolque. Le recomendamos que alguien le ayude con estos pasos:

- Una persona mantiene pisado el freno.
- Una segunda persona coloca las cuñas de rueda bajo las ruedas en el lado inferior de la pendiente de las llantas del vehículo.
- Una vez situados los calzos, suelte el pedal de freno y asegúrese de que los calzos soportan el peso del vehículo y el remolque.

NOTA: Al probar los calzos, asegúrese de que la Retención del vehículo (consulte [Retención del vehículo](#)) no está activada. Si el sistema de retención del vehículo está frenando el Model 3, la luz indicadora correspondiente se muestra en la pantalla táctil. Para cancelar la retención, pise y suelte el pedal del freno.

- Ponga el vehículo en modo estacionamiento.

⚠ AVISO: Si fuese necesario aparcar en pendiente, asegúrese siempre de que todas las ruedas del remolque estén bien calzadas. De lo contrario, se pueden producir daños o lesiones graves.



Conexión del enganche de remolque

El paquete de remolque del Model 3 incluye un enganche de remolque con un acoplamiento de bola de 50 mm. Cuando no está en uso, el enganche debe desmontarse y almacenarse en un lugar seco para evitar el óxido y la corrosión. Mantenga la cubierta antipolvo sobre la carcasa del enganche para evitar que entre polvo y suciedad.



AVISO: Para usar un remolque, debe utilizar el enganche de remolque del Model 3. No intente nunca emplear un tipo de enganche de remolque diferente.

NOTA: Enganche siempre cadenas de seguridad cuando realice un remolque. Cruce las cadenas bajo el bastidor del remolque y colóquelas en los orificios del remolque para garantizar la seguridad de la carga del remolque.

NOTA: El saliente trasero máximo admisible en el punto de acoplamiento es de 1053 mm.

NOTA: El conjunto del enganche del remolque está sujeto a la carrocería del vehículo mediante 6 tuercas.

IMAGE COMING SOON

Para instalar el enganche del remolque:

1. Retire la cubierta antipolvo de la carcasa del enganche insertando un objeto pequeño, como un destornillador de punta plana, en los clips de presión situados en cada lado de la cubierta antipolvo. Gire los clips de presión hasta que estén desenganchados, sáquelos y quite la cubierta antipolvo.
2. Introduzca la llave en el cilindro de la cerradura del enganche y gire el cilindro hasta que la parte superior de la llave quede alineada con la posición de apertura.
3. Extraiga el cilindro de la cerradura del adaptador aproximadamente 0,5 cm, y gírelo en sentido horario hasta que el símbolo de desbloqueo quede fijo en la parte superior del cilindro de la cerradura.

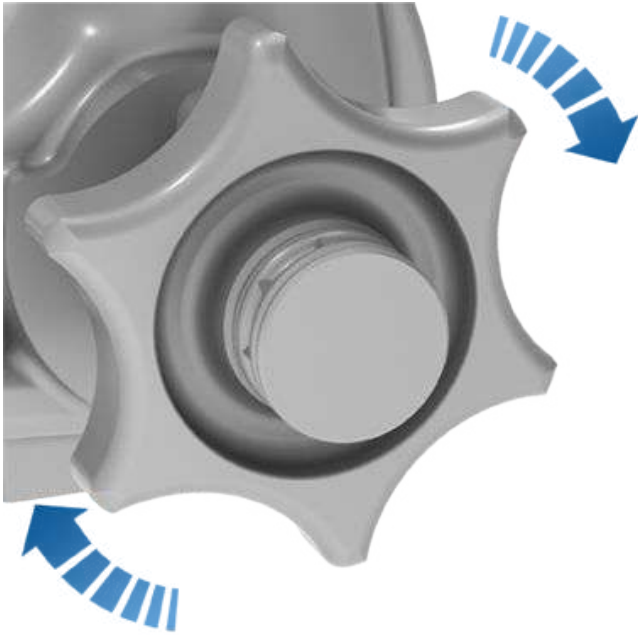

PRECAUCIÓN: Gire el cilindro de la cerradura con cuidado. Si no se bloquea en la posición de apertura, se retrae automáticamente a su posición de cierre inicial y puede engancharse los dedos.

4. Sujete con firmeza el enganche desde la parte inferior y alinéelo con las marcas correspondientes en la carcasa del enganche.

NOTA: No sujete el cilindro de la cerradura, puesto que necesita girar libremente.

5. Apriete el enganche en la carcasa del enganche hasta que el cilindro de la cerradura gire rápidamente en sentido antihorario y se bloquee automáticamente en la posición de cierre.
6. Compruebe que el enganche esté totalmente insertado en la carcasa; para ello, tire hacia abajo del enganche. El enganche no debería bajar cuando tire de él.

NOTA: Si el enganche no ha quedado bloqueado en la carcasa, caerá cuando tire del enganche.

7. Gire la llave para que las flechas se alineen con el símbolo de bloqueo del cilindro de la cerradura.
8. Retire la llave y guárdela en un lugar seguro (preferiblemente en el interior del vehículo).

NOTA: La llave puede retirarse solo si el enganche está bloqueado. Esto indica que la conexión es correcta. No utilice el enganche sin retirar la llave.

NOTA: Tesla recomienda que se anote el código de la llave. Necesita este código si pierde las llaves y tiene que solicitar una de reemplazo.

9. **NOTA:** El enganche del remolque está sujeto a la carrocería del vehículo mediante 6 pernos.

Desconexión del enganche de remolque

Después de usar el remolque, desmonte el enganche:

1. Introduzca la llave y gírela para alinear la parte superior de la llave con el símbolo de desbloqueo.
2. Mientras sujeta firmemente la parte inferior del enganche (para evitar que caiga al suelo), extraiga el cilindro de la cerradura aproximadamente 0,5 cm, y gírelo en sentido horario hasta que el símbolo de bloqueo se sitúe en la parte superior. Ahora, el cilindro de la cerradura está desbloqueado en la posición de apertura y el enganche se separa de la carcasa.



AVISO: Gire el cilindro de la cerradura con cuidado. Si no se bloquea en la posición de apertura, se retrae automáticamente a su posición de cierre inicial y puede engancharse los dedos.

3. Vuelva a instalar la cubierta antipolvo en la carcasa del enganche para evitar que se acumule polvo en el interior presionando los clips de presión.
4. Cierre la cubierta antipolvo del cilindro de la cerradura del enganche y guárdelo en un lugar seguro.

NOTA: Para conservar el enganche, aplique periódicamente grasa no resinosa en la superficie.



Conexiones eléctricas

La normativa requiere que todos los remolques estén equipados con pilotos traseros, luces de freno, luces de posición e intermitentes. Para suministrar electricidad a las luces del remolque, se proporciona un conector de cableado integrado de 13 patillas junto a los enchufes de la base del enganche para la mayoría de los tipos de remolques. Es responsabilidad del conductor asegurarse de que todas las conexiones eléctricas funcionen y todas las luces del remolque se encuentren operativas antes y durante el remolcado. Debe efectuar comprobaciones manuales.



1. Intermitente izquierdo
2. Antiniebla trasera
3. Tierra para patillas 1 a 8
4. Intermitente derecho
5. Piloto trasero derecho
6. Luces de freno
7. Piloto trasero izquierdo
8. Luces de marcha atrás

Todas las patillas tienen baja tensión de alimentación. El apagado de las luces del remolque durante el remolcado puede deberse a un fusible fundido. Model 3 no muestra ninguna advertencia si se funde el fusible. Póngase en contacto con el servicio de asistencia de Tesla.

NOTA: La alimentación auxiliar no está disponible en este momento.

NOTA: Las patillas 9 a 13 no se admiten en estos momentos, ya que el Model 3 actualmente no está equipado con controladores de freno.

NOTA: Si se detecta una luz antiniebla en el remolque, el Model 3 desactivará su luz antiniebla trasera en caso de tenerla.

⚠ PRECAUCIÓN: Asegúrese siempre de que el cable eléctrico del remolque no entre en contacto con el suelo ni arrastre, y de que exista suficiente holgura en el cable para permitir los giros.

⚠ AVISO: Use únicamente las conexiones eléctricas diseñadas por Tesla. No intente empalmar directamente o conectar el cableado eléctrico del remolque mediante otro método. Podría dañar el sistema eléctrico del vehículo y provocar averías.

Impacto en la autonomía

Arrastrar un remolque aumenta el peso y la resistencia aerodinámica del vehículo. Esto puede reducir la autonomía significativamente. Aunque el Planificador de ruta intenta ajustar las estimaciones basándose en el Modo Remolque, el consumo real de energía puede variar. Planifique la duración del trayecto y los destinos de carga según corresponda.



Acerca del Piloto automático

Piloto automático es un conjunto de características avanzadas de asistencia al conductor destinadas a hacer que la conducción sea más segura y menos estresante. Ninguna de estas características hacen que el Model 3 sea totalmente autónomo o reemplazan al conductor. Las funciones de Piloto automático se incluyen de serie en todos los vehículos Tesla nuevos.

NOTA: En función de la región, la configuración del vehículo, las opciones adquiridas y la versión del software, es posible que su vehículo no esté equipado con todas las funciones que se indican a continuación, o que alguna de ellas no funcione como se describe.

El Piloto automático básico incluye Control de cruceo adaptado al tráfico y Autogiro.

- **Control de cruceo adaptado al tráfico:** Mantiene su velocidad y una distancia de seguimiento ajustable con respecto al vehículo que circula delante, si lo hay (consulte [Control de cruceo adaptado al tráfico](#)).
- **Autogiro:** Ajusta su velocidad y la distancia respecto del vehículo que circula delante mientras mantiene de manera inteligente el Model 3 en su carril (consulte [Autogiro](#)).

⚠ AVISO: El Piloto automático básico requiere intervención por su parte. Mantenga las manos en el volante en todo momento y preste atención a las condiciones de la carretera, al tráfico circundante y a otros usuarios de la vía (como peatones y ciclistas). Esté preparado en todo momento para actuar al instante. De lo contrario, pueden producirse daños materiales y lesiones graves o incluso mortales.

El Piloto Automático mejorado incluye funciones adicionales. Las funciones del Piloto automático mejorado están diseñadas para reducir aún más el esfuerzo del conductor y facilitar acciones habituales, como cambiar de carril o estacionar.

- **Cambio de carril automático:** Desplaza el Model 3 a un carril adyacente cuando acciona el intermitente y el Autogiro está activo (consulte [Cambio de carril automático](#)).
- **Navegar en Piloto automático:** Guía activamente el Model 3 desde el acceso hasta la salida de una autopista, incluida la realización de cambios de carril, las maniobras en los cruces, la activación automática de los intermitentes y la elección de la salida correcta (consulte [Navegar en Piloto automático](#)).
- **Autopark:** Estaciona el Model 3, tanto en paralelo como en perpendicular (consulte [Autopark](#)).
- **Convocar:** Desplaza el Model 3 marcha adelante o marcha atrás, incluso si usted está fuera del vehículo. Esto es útil para estacionar en plazas de aparcamiento muy justas (consulte [Convocar](#)).

- **Convocación inteligente:** Saca el Model 3 de un espacio de estacionamiento y por entornos más complejos, maniobrando alrededor de obstáculos y otros vehículos, para reunirse con usted o ir hasta un objetivo predeterminado (consulte [Convocación inteligente](#)).

⚠ AVISO: El Piloto automático mejorado requiere intervención por su parte. Mantenga las manos en el volante en todo momento y preste atención a las condiciones de la carretera, al tráfico circundante y a otros usuarios de la vía (como peatones y ciclistas). Esté preparado en todo momento para actuar al instante. De lo contrario, pueden producirse daños materiales y lesiones graves o incluso mortales.

Capacidad de conducción autónoma total incluye:

- **Control de semáforos y señales de Stop:** Mantiene la velocidad deseada, guarda la distancia de seguimiento y mantiene el Model 3 en su carril, reduciendo la velocidad y deteniéndose en los semáforos y señales de stop (consulte [Control de semáforos y señales de stop](#)).

⚠ AVISO: La capacidad de conducción autónoma total requiere intervención por su parte. Mantenga las manos en el volante en todo momento y preste atención a las condiciones de la carretera, al tráfico circundante y a otros usuarios de la vía (como peatones y ciclistas). Preste atención a la carretera en todo momento y esté siempre preparado para actuar inmediatamente cuando sea necesario. De lo contrario, pueden producirse daños materiales y lesiones graves o incluso mortales.

El Piloto automático utiliza las cámaras del Model 3, que supervisan el área circundante y detectan otros vehículos, peatones, marcas viales y obstáculos como barreras y aceras. Hay cámaras montadas en la parte delantera y trasera y en los lados izquierdo y derecho del Model 3 (consulte [Cámaras](#)).

Model 3 también puede estar equipado con una cámara de la cabina, montada en el espejo retrovisor, que supervisa la atención del conductor. Es su responsabilidad mantener las manos en el volante, prestar atención a la carretera y prepararse para tomar medidas de inmediato en cualquier momento.

Cuando el Piloto automático está activado, Model 3 muestra una serie de advertencias que se van intensificando para recordarle que mantenga las manos en el volante y preste atención a la carretera. Si no hay respuesta, el Piloto automático se desactiva y deja de estar disponible durante el resto del trayecto.



⚠ AVISO: El Piloto automático es un sistema diseñado para mayor comodidad del conductor y no debe considerarse como un sistema de advertencia ni anticollisión. Tiene la responsabilidad de permanecer alerta, conducir de forma segura y mantener el control del vehículo en todo momento. Nunca dependa del Piloto automático para reducir adecuadamente la velocidad del Model 3. No pierda de vista la carretera ante usted y esté preparado en todo momento para efectuar cualquier maniobra de corrección. De lo contrario, existe el riesgo de lesiones graves o mortales.

Es responsabilidad suya familiarizarse con las limitaciones del Piloto automático y estar preparado para tomar el control en cualquier momento. Para obtener más información sobre limitaciones, precauciones y advertencias, consulte [Limitaciones y advertencias](#).



Condiciones del Piloto automático

Asegúrese de que todas las cámaras estén limpias antes de cada trayecto y antes de utilizar las funciones de Piloto automático (consulte [Limpieza de una cámara](#)). La presencia de suciedad en cámaras y sensores (según equipamiento), así como las condiciones ambientales, como la lluvia y las marcas de carril descoloridas, pueden afectar al funcionamiento del Piloto automático. Si una cámara está obstruida o cegada, el Model 3 muestra un mensaje en la pantalla táctil y las funciones del Piloto automático no estarán disponibles.

Antes de que pueda usar las funciones de Piloto automático y después de algunas visitas de servicio, debe conducir una distancia corta para calibrar las cámaras. Para obtener más información, consulte [Conduzca para calibrar las cámaras](#).

Además, puede que estas funciones no funcionen según lo esperado cuando:

- La carretera tiene curvas pronunciadas o cambios importantes de elevación.
- Las marcas viales y las señales son poco claras o ambiguas, o tienen un mal mantenimiento.
- La visibilidad es reducida (debido a lluvia intensa, nieve, niebla, etc.).
- Una luz brillante (como los faros de los coches que se cruzan o la incidencia directa del sol) interfiere en la vista de la(s) cámara(s).

La lista anterior no incluye todas las situaciones posibles que podrían impedir el funcionamiento correcto de las características del Piloto automático. Para obtener más información, consulte [Limitaciones y advertencias](#).

Función de Piloto automático	Disponible cuando
Control de cruceo adaptado al tráfico	<ul style="list-style-type: none"> • Conduce a una velocidad de entre 30 km/h y 140 km/h <p>NOTA: Puede activar el Control de cruceo adaptado al tráfico a velocidades inferiores si se detecta un vehículo a una distancia mínima de 1,5 metros por delante del Model 3.</p>
Autogiro	<ul style="list-style-type: none"> • Conduce a una velocidad de entre 30 km/h y 140 km/h <p>NOTA: Puede activar Autogiro a velocidades inferiores si se detecta un vehículo a una distancia mínima de 1,5 metros por delante del Model 3.</p> <p>NOTA: En una carretera residencial, una carretera sin mediana, o una carretera sin control de acceso, la velocidad de cruceo máxima está limitada y la pantalla táctil muestra un mensaje. La velocidad restringida será el límite de velocidad de la carretera más 10 km/h.</p> <ul style="list-style-type: none"> • Los faros están ajustados en Encendido o Auto. Aunque el Piloto automático está disponible tanto durante el día como en condiciones de poca luminosidad (al atardecer o de noche), Autogiro se anula o deja de estar disponible si los faros están ajustados en Apagado. Cuando Autogiro está activo, Luces largas automáticas se activa automáticamente (consulte Faros de luces largas) y los limpiaparabrisas se ajustan en Auto.
Navegar en Piloto automático	<ul style="list-style-type: none"> • Conduce a una velocidad de entre 30 km/h y 140 km/h <p>NOTA: Puede activar Navegar en Piloto automático a velocidades inferiores si se detecta un vehículo a una distancia mínima de 1,5 metros por delante del Model 3.</p> <ul style="list-style-type: none"> • Conduce por una autopista de acceso controlado. Cuando deja una autopista de acceso controlado, Navegar en Piloto automático regresa a Autogiro.



En esta sección se describe cómo activar y utilizar las siguientes funciones de asistencia al conductor.

- **Control de cruceo adaptado al tráfico:** Al igual que el control de cruceo convencional, el Control de cruceo adaptado al tráfico mantiene una velocidad de conducción establecida. Sin embargo, el Control de cruceo adaptado al tráfico también reduce o aumenta la velocidad del Model 3 según sea necesario para mantener la distancia de seguimiento del vehículo de delante. Aunque el Control de cruceo adaptado al tráfico esté activado, usted sigue siendo responsable de la conducción del Model 3 (consulte [Control de cruceo adaptado al tráfico](#)).
- **Autogiro:** Al igual que Control de cruceo adaptado al tráfico, Autogiro mantiene una velocidad establecida (si no hay ningún vehículo delante) o una distancia de seguimiento establecida (si hay un vehículo delante). Además, Autogiro detecta líneas de carretera y la presencia de vehículos y objetos para mantener de manera inteligente el Model 3 en su carril de conducción (consulte [Autogiro](#)).

NOTA: Autogiro es una característica BETA.

- **Cambio de carril automático:** Cuando activa un intermitente con el Autogiro activo, el Cambio de carril automático desplaza el Model 3 al carril adyacente en la dirección indicada por el intermitente (consulte [Cambio de carril automático](#)).
- **Navegar en Piloto automático:** Navegar en Piloto automático amplía las funciones de Control de cruceo adaptado al tráfico y Autogiro. Mientras Autogiro está activo, Navegar en Piloto automático permite al Model 3 cambiar de carril automáticamente para adelantar a otros vehículos y seguir la ruta de navegación (consulte [Navegar en Piloto automático](#)).

NOTA: Navegar en Piloto automático es una función BETA.

Control de cruceo adaptado al tráfico y Autogiro usan información de las cámaras del Model 3 para detectar las líneas de carril, los bordes de la carretera y otros vehículos alrededor del Model 3.

 **PRECAUCIÓN:** Antes de utilizar las funciones de Piloto automático, asegúrese de que todas las cámaras estén limpias y sin obstáculos (consulte [Limpieza de una cámara](#)). La presencia de suciedad en cámaras y sensores (según equipamiento), así como las condiciones ambientales, como la lluvia y las marcas de carril descoloridas, afectan al funcionamiento del Piloto automático.

 **PRECAUCIÓN:** Es responsabilidad suya familiarizarse con las limitaciones del Piloto automático y las situaciones en las que puede ser necesaria la intervención del conductor. Para obtener más información, consulte [Limitaciones y advertencias](#).

Configuración de Piloto automático

Antes de usar funciones de Piloto automático, personalice su funcionamiento tocando **Controles > Piloto automático**.

- **Velocidad ajustada:** Elija si desea activar el Piloto automático con el límite de velocidad detectado en ese momento o con la velocidad de conducción a la que esté circulando. Toque **Controles > Piloto automático > Velocidad ajustada** y seleccione **Límite de velocidad** o **Velocidad actual**.
- **Compensación:** Si selecciona **Límite de velocidad**, puede especificar una compensación tocando **Compensación de velocidad ajustada**. Puede seleccionar una compensación **Fija** (la velocidad de cruceo se ajusta según una cantidad específica en todas las carreteras) o por **Porcentaje** (la velocidad de cruceo se ajusta según un porcentaje del límite de velocidad detectado para la carretera).
- **Activación de Autogiro:** Seleccione cómo activar Autogiro. Si se configura en **Un solo clic**, tanto Control de cruceo adaptado al tráfico como Autogiro se activan al pulsar una vez la rueda de desplazamiento derecha. Si se configura en **Doble clic**, se debe pulsar la rueda de desplazamiento derecha dos veces para activar el Autogiro.
NOTA: Activación de Autogiro: debe estar configurada en **Doble clic** si desea utilizar Control de cruceo adaptado al tráfico independientemente de Autogiro.
- **Sonido de alerta de semáforo en verde:** Cuando está activado, se emitirá un sonido cuando espera en un semáforo en rojo y este cambia a verde. Si no está utilizando el Control de cruceo adaptado al tráfico y espera en un semáforo en rojo con otro coche delante, el sonido se emitirá en cuanto el coche que tiene delante inicie la marcha.

Control de cruceo adaptado al tráfico

El Control de cruceo adaptado al tráfico está siempre activado.

**40
MAX**

Cuando el Control de cruceo adaptado al tráfico está disponible pero no activado, la pantalla táctil muestra un icono de velocidad de color gris. El número que se muestra representa la velocidad que se establecerá al activar el Control de cruceo adaptado al tráfico.



Funciones de Piloto automático

NOTA: En carreteras en las que la información de los mapas determina que existe un límite de velocidad condicional (por ejemplo, un límite en función de las condiciones meteorológicas o la hora del día), se muestra un segundo límite de velocidad por debajo del primer límite. Es responsabilidad del conductor determinar si el límite de velocidad condicional está vigente en cada momento y, de ser así, ajustar la velocidad de cruce como corresponda.

**40
MAX**

Cuando el Control de cruce adaptado al tráfico está activo a una velocidad establecida, esta se resalta con un texto en azul.

Para activar el Control de cruce adaptado al tráfico, pulse la rueda de desplazamiento derecha y levante el pie del pedal del acelerador para que el Control de cruce adaptado al tráfico mantenga la velocidad de cruce. Puede pisar el acelerador en cualquier momento para cancelar temporalmente la velocidad de cruce.

NOTA: Si se ajusta **Activación de Autogiro** en **Un solo clic**, al pulsar una vez la rueda de desplazamiento derecha también se activará Autogiro (lo que incluye el Control de cruce adaptado al tráfico). Toque **Controles > Piloto automático > Activación de Autogiro** y seleccione **Doble clic** para usar el Control de cruce adaptado al tráfico con independencia del Autogiro al pulsar una vez la rueda de desplazamiento derecha.

Si quiere que se emita un sonido cuando active o cancele el Control de cruce adaptado al tráfico, toque **Controles > Piloto automático > Sonido de Control de cruce adaptado al tráfico**.

⚠ AVISO: El Control de cruce adaptado al tráfico es un sistema diseñado para mayor comodidad del conductor y no debe considerarse como un sistema de advertencia ni anticollisión. Tiene la responsabilidad de permanecer alerta, conducir de forma segura y mantener el control del vehículo en todo momento. Nunca confíe ciegamente en el Control de cruce adaptado al tráfico para reducir la velocidad del Model 3. No pierda de vista la carretera ante usted y esté preparado en todo momento para efectuar cualquier maniobra de corrección. De lo contrario, existe el riesgo de lesiones graves o mortales. Para obtener más información, consulte [Limitaciones y advertencias](#).

Autogiro

NOTA: En función de la región, la configuración del vehículo, las opciones adquiridas y la versión de software, es posible que su vehículo no esté equipado con la función Autogiro, o que esta no funcione exactamente como se describe.

Para activar Autogiro:

1. Toque **Controles > Piloto automático > Funciones del Piloto automático > Autogiro (Beta)**.
2. Tras leer atentamente la ventana emergente y entender su contenido, toque **Sí**.



Para indicar que Autogiro está disponible (pero no está controlando activamente el Model 3), en la esquina superior de la pantalla táctil se muestra un icono de Autogiro en color gris junto a la marcha. En situaciones en las que el Autogiro no esté disponible temporalmente, desaparece el icono de Autogiro. (Por ejemplo, la velocidad no está dentro de la necesaria para que funcione el Autogiro).



Para indicar que el Autogiro está activo, la pantalla táctil muestra el icono de Autogiro en azul. Si el Autogiro puede detectar las marcas de carril, también mostrará el carril de conducción en azul.

Para iniciar el Autogiro, pulse la rueda de desplazamiento derecha.

NOTA: Si el ajuste de **Activación de Autogiro** está establecido en **Doble clic**, deberá pulsar dos veces la rueda de desplazamiento derecha para activar el Autogiro (consulte [Configuración de Piloto automático](#)).

Autogiro confirma la activación con una advertencia sonora y muestra brevemente un mensaje en la pantalla táctil que le recuerda que debe prestar atención a la carretera y mantener las manos sobre el volante.

Siempre que Autogiro esté activo, Control de cruce adaptado al tráfico también lo estará.

En situaciones donde el límite de velocidad no se puede detectar con el Autogiro activado, este sistema reduce la velocidad de conducción y limita la velocidad de cruce establecida a 70 km/h. Puede acelerar manualmente para sobrepasar el límite de velocidad, pero el Model 3 no frenará ante los obstáculos detectados si está pisando el acelerador. Al soltar el pedal del acelerador, Autogiro desacelera el vehículo hasta el límite de velocidad establecido. Cuando abandona la carretera o desactiva Autogiro utilizando el volante, puede aumentar de nuevo su velocidad programada si lo desea.

⚠ AVISO: Cuando Autogiro está habilitado, la dirección está limitada. Por ese motivo, es posible que el Model 3 no pueda hacer giros cerrados. Debe estar preparado para tomar el control del vehículo en todo momento.



⚠️ AVISO: Autogiro es una función que requiere intervención por su parte. Mantenga las manos en el volante en todo momento, esté atento a las condiciones de la carretera y al tráfico circundante, y esté siempre preparado para actuar de inmediato. De lo contrario, pueden producirse daños materiales y lesiones graves o incluso mortales. Es responsabilidad suya familiarizarse con las limitaciones de Autogiro y las situaciones en las que podría no funcionar según lo esperado. Para obtener más información, consulte [Limitaciones y advertencias](#).

Cambio de carril automático

Si pone un intermitente mientras Autogiro está activado, el Model 3 se desplaza al carril adyacente en la dirección indicada por el intermitente, siempre que se cumplan las condiciones siguientes:

- El intermitente está activado.
- Las marcas de carril indican que está permitido cambiar de carril.
- El Cambio de carril automático ha detectado sus manos sobre el volante.
- A mitad del cambio de carril, el Model 3 debe detectar las marcas de carril exteriores del carril de destino. Si estas marcas de carril no se detectan, se anula el cambio de carril y el Model 3 regresa a su carril de conducción original.
- La línea de visión de las cámaras no está obstruida.
- Model 3 no detecta los vehículos en el ángulo muerto, ni tampoco otros vehículos u obstáculos, hasta que está en el centro del carril de destino. Si se detecta un vehículo u otro obstáculo en el carril de destino, este se muestra en rojo en la visualización de la pantalla táctil, y el Model 3 no completará el cambio de carril hasta que sea seguro hacerlo.

NOTA: El Cambio de carril automático se cancela si no se puede completar el cambio de carril en 5 segundos.

⚠️ AVISO: Aunque el Piloto automático está diseñado para detectar vehículos y obstáculos en carriles adyacentes, es responsabilidad del conductor efectuar siempre comprobaciones visuales para asegurarse de que es seguro y adecuado desplazarse al carril de destino. Si el Piloto automático no puede cambiar de carril debido a datos inadecuados, la pantalla táctil muestra una serie de advertencias. Por eso, al usar el Cambio de carril automático, debe prestar atención a la pantalla táctil y estar preparado en todo momento para hacerse cargo de la conducción manual del Model 3.

La velocidad mínima a la que el Piloto automático cambia de carril puede variar en función de la región, las velocidades de los carriles adyacentes y otros factores. Esté siempre preparado para girar manualmente y cambiar de carril según sea necesario. Mientras se lleva a

cabo el cambio de carril automático, la Aceleración de recuperación se activa y permite al Model 3 acelerar para aproximarse al vehículo de delante (consulte [Aceleración de recuperación](#)).

Cuando acciona un intermitente, el Piloto automático desplaza el Model 3 un carril de cada vez. Para pasar nuevamente a otro carril, una vez terminado el primer cambio de carril debe encender otra vez el intermitente.

Cuando el Model 3 cambia de carril, es importante mantenerse pendiente de su funcionamiento prestando atención a la ruta de conducción delante de usted y al entorno. Prepárese para hacerse cargo de la conducción en cualquier momento. Al pasar al carril adyacente, la pantalla táctil muestra la ubicación en el carril al que se está desplazando el Model 3.

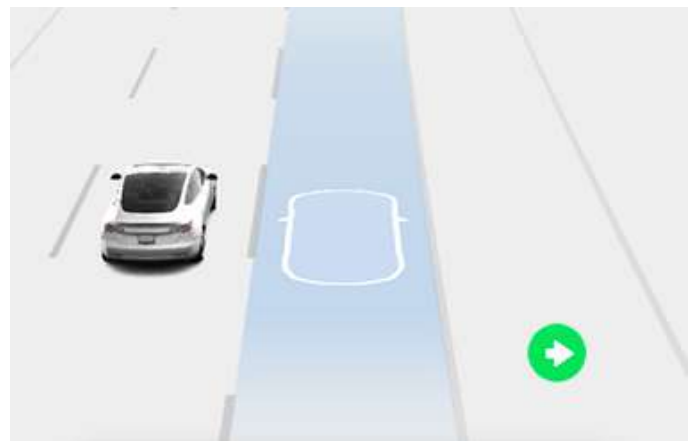

Navegar en Piloto automático

NOTA: En función de la región, la configuración del vehículo, las opciones adquiridas y la versión de software, puede que su vehículo no esté equipado con la función Navegar en Piloto automático o que esta no funcione exactamente como se describe.

Para activar Navegar en Piloto automático, toque **Controles > Piloto automático > Navegar en Piloto automático (Beta)**. Después, para personalizar cómo desea que funcione Navegar en Piloto automático, toque en **Personalizar Navegar en piloto automático**:

- **Activar al inicio de cada viaje:** Indique si desea activar automáticamente la opción Navegar en Piloto automático para cada ruta de navegación. Si activa esta opción, el botón Navegar en Piloto automático de la lista detallada de direcciones aparecerá activado al inicio de cada viaje.
- **Cambios de carril en función de la velocidad:** Navegar en Piloto automático está diseñado para efectuar cambios de carril con base en la ruta o en la velocidad. Los cambios de carril en función de la velocidad son opcionales. Puede usar estos ajustes para deshabilitar los cambios de carril en función de la velocidad o para especificar el temperamento con



Funciones de Piloto automático

el que desea que Navegar en Piloto automático cambie de carril para alcanzar la velocidad de cruce establecida (**Tranquilo**, **Medio** o **Mad Max**).

Si **Activar al inicio de cada viaje** está activado, Navegar en Piloto automático se activa automáticamente cuando:

- Autogiro está activo.
- Está usando el navegador para llegar a un destino.
- Está en una autopista de acceso controlado.

Una vez habilitada la función, el botón de Navegar en Piloto automático aparece en la lista de instrucciones paso a paso del mapa, siempre que una ruta de navegación esté activa y la ruta incluya por lo menos una autopista de acceso controlado.

Si **Activar al inicio de cada viaje** está desactivado, toque el botón **Navegar en Piloto automático** situado encima de las instrucciones paso a paso para activarlo. Una vez que Navegar en Piloto automático se selecciona, se activará cada vez que usted active Autogiro.



El icono de Navegar en Piloto automático muestra las indicaciones paso a paso cuando navega hacia un destino y Navegar con Piloto automático está disponible pero no activo.



Si Navegar en Piloto automático está activo, el icono es azul. Si **Activar al inicio de cada viaje** está activo, el icono Navegar en Piloto automático se selecciona siempre que inicie la navegación. Toque el icono para cancelar Navegar en Piloto automático y volver a Autogiro.

Siempre que Navegar en Piloto automático esté activo, el botón de Navegar en Piloto automático se ilumina en azul y la pantalla táctil muestra el carril de conducción como una línea azul individual delante del Model 3:



La lista detallada de direcciones muestra el icono de Autogiro cerca de las maniobras (como las rampas de salida) que se gestionarán con Navegar en Piloto automático.

Cuando Navegar en Piloto automático está activado, el Model 3 hace cambios de carril basados tanto en función de la velocidad como en función de la ruta:

• Cambios de carril en función de la velocidad:

Navegar en Piloto automático cambia de carril para reducir el tiempo de conducción hasta el destino. Por ejemplo, si el Model 3 está detrás de un vehículo cuya velocidad es inferior a la velocidad de cruce establecida, Navegar en Piloto automático pasará al carril de adelantamiento para adelantarlo. Los cambios de carril en función de la velocidad son opcionales.

• **Cambios de carril en función de la ruta:** Navegar en Piloto automático cambia de carril para llevarlo por la ruta adecuada al destino. Por ejemplo, Navegar en Piloto automático pasará al carril de salida a medida que el Model 3 se aproxime a la rampa de salida especificada en la ruta de navegación.

Cuando la pantalla táctil muestre un mensaje en el que se le pide que confirme el cambio de carril, active el intermitente correspondiente. Si no confirma el cambio de carril en 3 segundos, suena una alarma para recordarle que Navegar en Piloto automático necesita su confirmación para cambiar de carril. El Cambio de carril automático se cancela si no se puede completar el cambio de carril en 5 segundos.

Si ignora una sugerencia de cambio de carril basada en la ruta (por ejemplo, si circula por el carril izquierdo mientras se aproxima a una rampa de salida situada en el lado derecho de la carretera), Navegar en Piloto automático no puede maniobrar hacia la rampa de salida, en cuyo caso se genera una nueva ruta hacia su destino.



PRECAUCIÓN: Es posible que Navegar en Piloto automático no siempre intente salir por una rampa de salida o hacer cambios de carriles, incluso cuando una salida o cambio de carril esté determinado por la ruta de navegación. Siempre esté alerta y preparado para girar manualmente hacia una rampa de salida, o para hacer un cambio de carril para prepararse para, o salir en una rampa de salida o cruce.

Navegar en Piloto automático se activa y desactiva en función del tipo de carretera por el que circula. Cuando la función Navegar en Piloto automático está activa y usted se acerca a una rampa de salida o enlace de carretera a lo largo de su ruta de navegación, el intermitente correspondiente se activa y Autogiro maniobra el Model 3 hacia la rampa de salida o cruce.



Cuando sale de una autopista de acceso controlado, Navegar en Piloto automático regresa a Autogiro: se emite un sonido y la pantalla táctil muestra los límites del carril en azul (en lugar de una única línea azul en frente del Model 3). Cuando Navegar en Piloto automático se desactiva, Autogiro permanece activo. Esté preparado en todo momento para realizar las acciones que correspondan.

AVISO: Navegar en Piloto automático requiere intervención por su parte. Mantenga las manos en el volante en todo momento, esté atento a las condiciones de la carretera y al tráfico circundante, y esté siempre preparado para actuar de inmediato. De lo contrario, pueden producirse daños materiales y lesiones graves o incluso mortales. Es responsabilidad suya familiarizarse con las limitaciones de Navegar en Piloto automático y las situaciones en las que podría no funcionar según lo esperado. Para obtener más información, consulte [Limitaciones y advertencias](#).

Cancelación de Piloto automático

Control de crucero adaptado al tráfico se cancela cuando:

- Pulsa la rueda de desplazamiento derecha del volante.
- Pisa el pedal de freno.
- Excede la velocidad de 150 km/h.
- Selecciona la marcha atrás, estacionamiento o punto muerto.
- Hay una puerta abierta.
- Se produce un evento de Frenado de emergencia auto (consulte [Asistencia anticolidión](#)).
- Se desabrocha el cinturón de seguridad o el conductor abandona su asiento.

Cuando se cancela Control de crucero adaptado al tráfico, el icono de velocidad de crucero de la pantalla táctil se pone gris para indicar que el Control de crucero adaptado al tráfico ha dejado de estar activo.

Autogiro se cancela cuando se efectúa cualquiera de las acciones anteriores. Además, Autogiro se cancela cuando usted:

- Excede la velocidad de 140 km/h.
- Aplica fuerza rotacional al volante (incluso si es una ligera presión).



AVISO: Si la opción **Activación de Autogiro** está ajustada en **Doble clic** y el Autogiro se cancela porque ha aplicado fuerza rotacional al volante, el Control de crucero adaptado al tráfico permanece activo. Si la opción **Activación de Autogiro** está ajustada en **Un solo clic** y el Autogiro se cancela porque ha empezado a manejar la dirección manualmente, el Control de crucero adaptado al tráfico también se cancela.

- No responde a los diferentes recordatorios para que mantenga las manos en el volante, ni a los mensajes que aparecen en la pantalla táctil (consulte [Atención del conductor](#)).

Cuando se cancela Autogiro, suena un aviso acústico y el icono correspondiente se vuelve gris para indicar que Autogiro ya no está activo, o desaparece para indicar que no está disponible actualmente.

Como se describió anteriormente, Navegar en Piloto automático se cancela cuando Autogiro se cancela. Además, Navegar en Piloto automático se cancela cuando:

- Toca el botón Navegar en Piloto automático en la lista de instrucciones paso a paso del mapa. En este caso, Autogiro se mantiene activo.
- Sale de una autopista de acceso controlado. Cuando esto sucede, Autogiro se mantiene activo.

Cuando Navegar en Piloto automático se cancela pero Autogiro se mantiene activo, se emite un sonido y la visualización cambia de una línea azul individual en el carril de conducción a dos líneas azules a ambos lados del carril.

Cuando se cancela Control de crucero adaptado al tráfico o Autogiro, el Model 3 no avanza por inercia, sino que el freno regenerativo reduce la velocidad del Model 3 del mismo modo que al dejar de pisar el acelerador mientras se conduce sin Control de crucero adaptado al tráfico (consulte [Frenado regenerativo](#)).

Mientras se utiliza el Piloto automático

Cuando Control de crucero adaptado al tráfico está activo y el Piloto automático mantiene una velocidad establecida, la velocidad se resalta en azul en la pantalla táctil.

Cuando Autogiro está activo, el icono de volante es azul y las líneas de carril están resaltadas en azul en la visualización. Si Navegar en Piloto automático también está activo, el botón de Navegar en Piloto automático se ilumina en azul y la pantalla táctil muestra el carril de conducción como una línea azul individual delante del Model 3.



Funciones de Piloto automático

Para mostrar más detalles sobre la carretera y el entorno, como marcas viales, semáforos y objetos (como contenedores de basura y postes), etc., toque **Controles > Piloto automático > Vista preliminar de Visualización de conducción autónoma total**.

Si no puede detectar marcas de carril, Autogiro determinará el carril de conducción basándose en el vehículo que tiene delante. En la mayoría de los casos, Autogiro trata de centrar el Model 3 en el carril. Sin embargo, puede haber situaciones en las que Autogiro siga una trayectoria que se desvía del centro del carril (por ejemplo, si se detecta un guardarraíl).

Mantenimiento de la velocidad ajustada

Cuando Piloto automático está activo, el Model 3 mantiene su velocidad de cruce establecida siempre y cuando no se detecte un vehículo delante de él. Al circular detrás de un vehículo, el Model 3 acelera y desacelera según se requiera para mantener una distancia de seguimiento elegida (consulte [Ajuste de la distancia de seguimiento](#)), hasta la velocidad establecida.

Puede acelerar en cualquier momento pisando el acelerador, pero cuando lo suelte, el Model 3 reanuda la marcha a la velocidad establecida.

Model 3 también ajusta la velocidad de cruce al entrar y salir de curvas.

Cuando Model 3 está activamente desacelerando para mantener la distancia seleccionada con el vehículo de delante, las luces de freno se encienden. Es posible que perciba un ligero movimiento en el pedal de freno. Sin embargo, cuando el Model 3 está acelerando, el pedal del acelerador no se mueve.

Cambio de la velocidad ajustada

Gire la rueda de control derecha hacia arriba para aumentar la velocidad establecida o hacia abajo para reducirla.



Es posible que el Model 3 tarde unos segundos en alcanzar la nueva velocidad de cruce.

Ajuste de la distancia de seguimiento

Para ajustar la distancia de seguridad que desea mantener entre el Model 3 y un vehículo que circule delante, pulse el botón de la rueda de desplazamiento derecha del volante hacia la izquierda o la derecha.

La distancia de seguimiento más cercana es 2.

Cada ajuste corresponde a una distancia basada en tiempo que representa el tiempo que tardará el Model 3, desde su ubicación actual, en alcanzar la ubicación del parachoques trasero del vehículo que se encuentra delante. El Piloto automático mantendrá su configuración hasta que vuelva a cambiarla.

Mientras ajusta la distancia de seguimiento, la pantalla táctil muestra el ajuste actual.

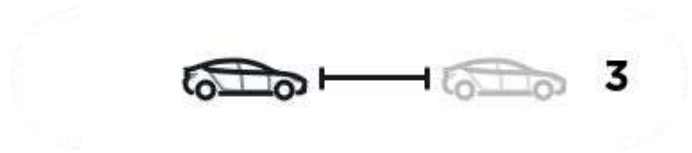

Paradas y reducciones de velocidad

Cuando se desplaza significativamente más rápido que los vehículos de los carriles adyacentes, el Model 3 reduce la velocidad automáticamente. Esto es particularmente útil en situaciones con mucho tráfico o cuando los vehículos están cambiando continuamente de carril. Cuando el Model 3 detecta otros vehículos que circulan significativamente más despacio, la pantalla táctil resalta los carriles adyacentes con flechas y los



vehículos detectados en gris, y el Model 3 reduce la velocidad según sea necesario. Para anular temporalmente esta función, pise el acelerador.



Al seguir a un vehículo, el Piloto automático permanece activo a velocidades bajas, incluso cuando el Model 3 se detiene completamente. Por ejemplo, Piloto automático se mantiene activo aunque el Model 3 reduzca su velocidad hasta detenerse completamente o casi por completo en tráfico congestionado y con paradas constantes en una autopista. Cuando el tráfico empieza a moverse más rápidamente, Piloto automático vuelve a acelerar hasta la velocidad establecida.

A veces, cuando el Model 3 se detiene por completo, el Piloto automático entra en estado HOLD (espera). Si sucede esto, pise brevemente el acelerador para reanudar la marcha.



Cuando el estado MANTENER está activo, la pantalla táctil muestra el icono MANTENER y un mensaje que indica que debe reanudar el control de cruce.

Model 3 entra en estado de ESPERA mientras el Piloto automático está activo en las siguientes circunstancias:

- Model 3 lleva parado más de 5 minutos.
- Model 3 detecta a un peatón (el estado de ESPERA podrá despejarse cuando ya no se detecte al peatón).
- Model 3 pierde repentinamente la visibilidad del vehículo de delante.
- Se detecta un obstáculo delante del Model 3.

Navegar en las salidas o cerca de ellas

Cuando navega cerca de una salida en una autopista de acceso controlado y acciona el intermitente para tomar la salida, el Piloto automático asume que usted está saliendo y reduce la velocidad del Model 3. Si usted no toma la salida, el Piloto automático reanuda la marcha a la velocidad establecida.

En una región donde se conduce por la derecha, esto ocurre cuando activa el intermitente derecho al conducir por el carril de la derecha a menos de 164 pies (50 metros) o menos de una salida. De igual modo, en las regiones en las que se conduce por la izquierda, esto ocurre cuando se activa el intermitente izquierdo al conducir por el carril de la izquierda a menos de 164 pies (50 metros) de una salida.

NOTA: Si Navegar en Piloto automático está activo, el Model 3 efectuará un cambio de carril en función de la ruta para entrar en el carril de salida y tomar la rampa de salida según sea necesario para seguir la ruta de navegación.

Cuando está habilitado mientras está en una intersección de carreteras o en una rampa de salida en determinadas regiones, el Control de cruce adaptado al tráfico puede reducir la velocidad que usted estableció en incrementos de 5 km/h disminuyendo la velocidad hasta 40 km/h para ajustarse mejor a las velocidades notificadas de otros vehículos Tesla que se han conducido en esa ubicación específica. Para evitarlo y continuar circulando a su velocidad de cruce establecida, toque el pedal del acelerador. La nueva velocidad establecida se mantiene durante todo el intercambio o rampa de salida (a menos que lo anule o que cancele el Piloto automático). Después del intercambio o rampa de salida, la velocidad establecida puede revertirse o cambiar según sea necesario de acuerdo con la nueva ubicación. Por ejemplo, si se incorpora a otra autopista, la velocidad de cruce vuelve a la que estaba ajustada antes de entrar en el enlace.



AVISO: En algunos casos (como cuando no se tienen suficientes datos), el Control de cruce adaptado al tráfico puede no reducir automáticamente la velocidad establecida en la intersección de carreteras o en la rampa de salida. No confíe en el Control de cruce adaptado al tráfico para determinar una velocidad de conducción adecuada. Tesla recomienda conducir a una velocidad segura para las condiciones de la carretera y dentro de los límites de velocidad establecidos.

Al incorporarse a una autopista de acceso controlado, el Piloto automático ajusta automáticamente la velocidad de cruce establecida al límite de velocidad de la autopista, así como a cualquier desviación que haya especificado. Si Navegar en Piloto automático está activado, se desactiva cuando salga de la autopista de



Funciones de Piloto automático

acceso controlado (consulte [Cancelación de Piloto automático](#)). En este caso, Autogiro se mantiene activado.

Aceleración de recuperación

Accione el intermitente momentáneamente para acelerar el Model 3 hacia el vehículo de delante. Al mantener momentáneamente la palanca de intermitentes, puede acelerar rápidamente hasta la velocidad fijada sin tener que pisar el acelerador, siempre y cuando:

- El Control de crucero adaptado al tráfico está en funcionamiento y detecta un vehículo delante de usted.
- No se detectan obstáculos ni vehículos en el carril de destino.
- Model 3 circula a una velocidad inferior a la establecida pero superior a 72 km/h.

NOTA: Si el Autogiro está activado y acciona totalmente el intermitente, el Model 3 cambiará de carril automáticamente (consulte [Cambio de carril automático](#)).

Model 3 deja de acelerar cuando alcanza la velocidad de crucero establecida, si el cambio de carril lleva demasiado tiempo o si el Model 3 se acerca demasiado al vehículo de delante. Model 3 también deja de acelerar si apaga el intermitente.

Al circular a una velocidad de crucero de 80 km/h o superior, el Model 3 debe encontrarse en un carril de adelantamiento para adelantar a un vehículo. Si se encuentra en un carril no destinado al adelantamiento (a la derecha de un vehículo cuando conduce por la derecha o a la izquierda de un vehículo cuando conduce por la izquierda), el Control de crucero adaptado al tráfico le impedirá adelantar a otros vehículos. En su lugar, el Model 3 reduce la velocidad para igualarla a la del otro vehículo como si fuera en el mismo carril. Si pisa el pedal del acelerador para adelantar a un vehículo, el Control de crucero adaptado al tráfico le permite seguir adelantando vehículos mientras circule en el carril no destinado al adelantamiento hasta que cambie de carril o cancele y reanude la velocidad de crucero (entonces le vuelve a impedir adelantar vehículos en un carril no destinado al adelantamiento). Tiene la responsabilidad de cumplir con la normativa local relativa al adelantamiento de otros usuarios de la vía y al uso de carriles no destinados al adelantamiento.

Advertencia de semáforo y señal de stop

Cuando el Piloto automático está en uso, Model 3 muestra una advertencia en la pantalla táctil y emite un sonido si detecta que hay posibilidad de encontrarse con un semáforo en rojo o una señal de stop. Si esto sucede, **REALICE LAS ACCIONES CORRECTIVAS PERTINENTES INMEDIATAMENTE.**

Las advertencias visuales y sonoras se cancelan después de algunos segundos o cuando pise el pedal de freno, lo que ocurra primero.

La advertencia de semáforo y de señal de stop solo ofrece advertencias. No reduce la velocidad o detiene el Model 3 en semáforos en rojo, señales de stop, señalizaciones de carretera, etc. Si está equipado con el Control de semáforos y señales de stop, puede habilitar esta función para que el Model 3 se detenga automáticamente en los semáforos en rojo y las señales de stop (consulte [Control de semáforos y señales de stop](#)).

Vehículos de emergencia

Si está disponible en su región de mercado, Model 3 reduce automáticamente la velocidad de conducción cuando se detectan las luces de un vehículo de emergencia al usar Autogiro de noche en una carretera de alta velocidad. Cuando esto sucede, la pantalla táctil muestra un mensaje informándole de la reducción de velocidad. También se escuchará un aviso acústico y se mostrará un recordatorio para que mantenga las manos en el volante. Cuando se detecta que las luces se han apagado o han adelantado, el Piloto automático retoma la velocidad anterior. También puede pisar el acelerador para retomar la velocidad anterior de crucero.

No dependa nunca de las características del Piloto automático para determinar la presencia de vehículos de emergencia. Model 3 puede que no detecte las luces de los vehículos de emergencia. Mantenga la vista en la carretera y esté siempre preparado para reaccionar de manera inmediata.

Atención del conductor

La función Autogiro determina la mejor manera de controlar la dirección del Model 3. Cuando está activo, Autogiro requiere que el conductor sujete el volante. Si no detecta sus manos sobre el volante durante un periodo de tiempo, aparece una luz azul intermitente en la parte superior de la sección de estado del coche en la pantalla táctil y se muestra el siguiente mensaje:



Aplique una ligera fuerza de giro al volante

Cuando se detecten las manos, el mensaje desaparece y Autogiro vuelve a su funcionamiento normal. Autogiro detecta sus manos reconociendo una resistencia suave al girar el volante o cuando usted gira el volante muy suavemente (sin la fuerza suficiente para retomar el control). Autogiro también detecta sus manos si activa un intermitente o utiliza un botón o una rueda de desplazamiento del volante.



Autogiro requiere que preste atención a los alrededores y que esté preparado para tomar el control en todo momento. Si la función Autogiro sigue sin detectar sus manos en el volante, la luz intermitente de la sección de estado del coche de la pantalla táctil aumenta la frecuencia del parpadeo y se emite un aviso acústico.

Si ignora repetidamente las indicaciones de Autogiro para que sujete con firmeza el volante, Autogiro se desactiva durante el resto del trayecto y muestra el siguiente mensaje pidiéndole que retome la conducción manual.



Autogiro no disponible en el resto de este trayecto. Sujete el volante para conducir manualmente.

Para el resto del trayecto tendrá que conducir manualmente. Autogiro estará disponible de nuevo cuando vuelva a arrancar el vehículo (después de parar el Model 3 y cambiar a la posición de estacionamiento).

Si no restablece la conducción manual, Autogiro emitirá un sonido continuo, encenderá las luces de advertencia y reducirá la velocidad del vehículo hasta detenerlo por completo.

En las situaciones en las que Autogiro no puede controlar el Model 3, el sistema emite un sonido de advertencia y muestra la siguiente advertencia en la pantalla táctil.



Cancelando Autogiro

Cuando vea este mensaje, **TOME EL CONTROL DEL VOLANTE INMEDIATAMENTE.**



Control de semáforos y señales de stop

NOTA: En función de la región, la configuración del vehículo, las opciones adquiridas y la versión de software, puede que su vehículo no esté equipado con la función Control de semáforos y señales de Stop o que esta no funcione exactamente como se describe.

NOTA: El Control de semáforos y señales de stop es una función en BETA y funciona mejor en carreteras por las que suelen circular vehículos Tesla. El Control de semáforos y señales de stop intentará realizar una parada en todos los semáforos, puede que también en los que estén en verde.

El Control de semáforos y señales de stop se ha diseñado para reconocer y responder ante semáforos y señales de stop, lo que hará que el Model 3 reduzca su velocidad hasta detenerse cuando use el Control de cruceo adaptado al tráfico o Autogiro. Esta función utiliza las cámaras delanteras del vehículo, además de los datos del GPS, y reduce la velocidad del coche tanto en todos los semáforos detectados, ya estén en verde, en ámbar intermitente o apagados, como en señales de stop y en algunas señalizaciones en la carretera. Cuando el Model 3 se acerque a una intersección, la pantalla táctil mostrará una notificación para indicar la intención de reducir la velocidad. Debe confirmar que desea continuar o el Model 3 se detendrá en la línea roja de la visualización de la conducción que se muestra en la pantalla táctil.

⚠ AVISO: No asuma ni prediga **NUNCA** cuándo y dónde hará una parada el Control de semáforos y señales de stop o si continuará en una intersección o señalización en la carretera. Desde la perspectiva del conductor, el comportamiento del Control de semáforos y señales de stop puede parecer inconsistente. Preste siempre atención a la carretera y esté preparado para actuar inmediatamente cuando sea necesario. Es responsabilidad del conductor determinar si se debe detener o avanzar en una intersección. No dependa nunca del Control de semáforos y señales de stop para determinar si es seguro o adecuado detenerse o avanzar en una intersección.

Antes de utilizar

Antes de utilizar el Control de semáforos y señales de stop, debe:

- Asegurarse de que las cámaras delanteras no tienen obstrucciones (consulte [Limpieza de una cámara](#)) y están calibradas (consulte [Conduzca para calibrar las cámaras](#)). El Control de semáforos y señales de stop depende de la capacidad de las cámaras de detectar semáforos, señales de stop y señalizaciones en la carretera.
- Asegurarse de que se ha descargado la versión más reciente de los mapas en el Model 3. Aunque el Control de semáforos y señales de Stop utiliza principalmente los datos visuales de las cámaras del vehículo, se puede conseguir una mayor precisión si se utilizan los datos de los mapas más recientes. Para

comprobar la versión de los mapas que hay descargada actualmente, toque **Controles** > **Software**. Debe conectarse a una red Wi-Fi para recibir los mapas actualizados (consulte [Actualización de mapas](#)).

- Activar la función. Con el vehículo en el modo de Estacionamiento, toque **Controles** > **Piloto automático** > **Control de semáforos y señales de stop**. Una vez que se active, el Control de semáforos y señales de stop funcionará siempre que el Control de cruceo adaptado al tráfico o el Autogiro estén activados.

Cómo funciona

Si se activa el Control de semáforos y señales de stop y se utilizan el Autogiro, el Control de cruceo adaptado al tráfico o la Conducción autónoma total (Beta), la pantalla táctil mostrará un mensaje emergente para avisarle de que se ha detectado un semáforo, señal de stop o señalización en la carretera próximas. A medida que se acerque a la ubicación de la parada, **incluso en una intersección con el semáforo en verde**, el Model 3 reducirá la velocidad y mostrará una línea roja para indicar dónde se detendrá el Model 3. Para cruzar la intersección, aunque el semáforo esté en verde, debe pisar brevemente el acelerador para que el vehículo avance. Cuando haya confirmado que desea continuar, la línea de parada roja pasará a ser gris y el Model 3 cruzará la intersección y volverá a la velocidad de cruceo establecida.

NOTA: Si ha pisado brevemente el acelerador para confirmar que desea avanzar en la intersección y el semáforo cambia antes de que entre en ella (por ejemplo, si el semáforo pasa de verde a ámbar o de ámbar a rojo), el Model 3 puede determinar que no es adecuado continuar. Así, el Model 3 se detendrá y deberá pisar el pedal del acelerador para cruzarla. En todo momento, usted será responsable de garantizar que el vehículo se detiene o avanza de forma adecuada y segura.

⚠ AVISO: El Control de semáforos y señales de stop NO hace girar al Model 3 en una intersección a no ser que se active la Conducción autónoma total (Beta). En un carril de giro, el Model 3 se detendrá en la línea de parada roja. Para avanzar, pise brevemente el acelerador; el Model 3 avanzará *en línea recta* en la intersección (incluso aunque esté en un carril de giro), por lo que DEBERÁ orientar manualmente el Model 3 en la intersección (lo que cancela el Autogiro).

El Control de semáforos y señales de stop se ha diseñado para funcionar como se ha descrito solo si se cumplen las siguientes condiciones:

- Sistemas de Autogiro, Conducción autónoma total (Beta) o Control de cruceo adaptado al tráfico activos.





- Las cámaras puede detectar un semáforo, señal de stop o señalización en la carretera próximas (por ejemplo, si las cámaras no tienen obstrucciones y cuentan con una línea de visión clara hacia el semáforo, la señal de stop o la señalización en la carretera).
- La pantalla táctil del Model 3 muestra un semáforo próximo con un formato en negrita. Model 3 No reconoce los semáforos que la pantalla táctil muestra como atenuado. Si el semáforo no se encuentra directamente delante de la cámara (por ejemplo, si está ubicado en un ángulo de la cámara o en un carril adyacente), la pantalla táctil lo mostrará atenuado y el Model 3 no reducirá la velocidad ni se detendrá ante él.

 **AVISO:** Si la pantalla táctil no muestra una línea de parada roja en la próxima intersección, el Model 3 no reducirá la velocidad ni se detendrá. Es responsabilidad del conductor prestar atención a las próximas intersecciones y supervisar el estado del tráfico para decidir si el vehículo puede detenerse y, a continuación, realizar la acción correspondiente si fuera necesario.

 **AVISO:** No dependa nunca del Control de semáforos y señales de stop para determinar si se puede parar en una intersección o cruzarla. Conduzca con cuidado prestando atención a la carretera y observando la carretera en sí, las próximas intersecciones, el estado del tráfico, los pasos de peatones y los demás usuarios de la carretera. Siempre es responsabilidad del conductor determinar si se debe detener o avanzar. Esté preparado para actuar al instante. De lo contrario, se pueden producir lesiones o incluso la muerte.

 **AVISO:** En algunas situaciones, el Control de semáforos y señales de stop puede detectar incorrectamente un semáforo o una señal de stop, lo que hará que el Model 3 reduzca la velocidad de forma inesperada. Esté preparado para actuar al instante en todo momento.

 **AVISO:** Debe pisar brevemente el acelerador para confirmar que desea cruzar la intersección independientemente del estado del semáforo. Si no confirma, el Model 3 se detendrá en la línea de parada roja que se muestra en la pantalla táctil, incluso si la parada no es adecuada. Detenerse en un semáforo en rojo puede confundir a otros conductores y puede provocar colisiones, lesiones o la muerte. Por ello, preste siempre atención a las próximas intersecciones y esté preparado para frenar o acelerar manualmente como respuesta a su entorno.

 **AVISO:** No asuma nunca que su capacidad para ver un semáforo, una señal de stop o una señalización en la carretera (sobre todo en intersecciones complejas o en las que el semáforo o la señal están parcialmente obstruidos, por ejemplo) significa que el Model 3 también puede detectarlos y que responderá como corresponde.

 **AVISO:** Incluso los datos más recientes de los mapas no incluyen todos los semáforos y señales de stop. Por ello, el Control de semáforos y señales de stop depende principalmente de la capacidad de las cámaras de detectar semáforos, señales de stop, señalizaciones en la carretera, etc. Como resultado, el Model 3 puede ignorar una intersección que no esté a la vista de la cámara (por ejemplo, si hay un árbol, o un vehículo u objeto grande de por medio cerca de una cuesta empinada o de una curva cerrada).



 **AVISO:** El Control de semáforos y señales de stop no sustituye a una conducción atenta y razonable.





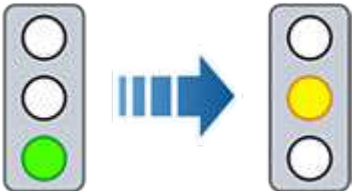

Control de semáforos y señales de stop

Semáforos

Si conduce con el Autogiro o el Control de crucero adaptado al tráfico activados junto con el Control de semáforos y señales de stop, se ha diseñado el Model 3 para que responda como se indica a continuación cuando se aproxima a una intersección controlada por un semáforo:

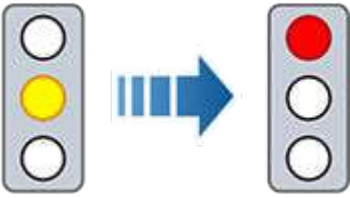
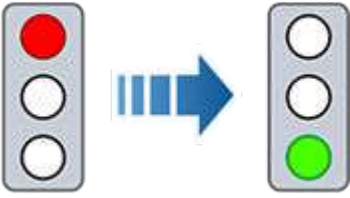
Estado del semáforo	Respuesta esperada del vehículo
	<p>Ante un semáforo en verde fijo, o un semáforo que no esté funcionando (no se enciende ninguna luz), el Model 3 reduce la velocidad.</p> <p>Debe confirmar que desea cruzar la intersección pisando brevemente el acelerador. Si no realiza la confirmación, el Model 3 se detendrá en la línea de parada roja que se muestra en la pantalla táctil.</p> <p>NOTA: Model 3 retomará la velocidad de crucero establecida cuando atraviese la intersección, teniendo en cuenta la velocidad del vehículo que circule delante.</p>
	<p>Model 3 reducirá la velocidad y se detendrá por completo en la línea de parada roja que se muestra en la pantalla táctil. Si desea cruzar la intersección (por ejemplo, cuando el semáforo esté de nuevo en verde o cuando el Model 3 se haya detenido por completo), debe pisar brevemente el acelerador.</p>
	<p>Model 3 reducirá la velocidad y se detendrá por completo en la línea de parada roja que se muestra en la pantalla táctil. Si desea cruzar la intersección (por ejemplo, cuando el semáforo esté de nuevo en verde), debe pisar brevemente el acelerador.</p> <p>NOTA: Si el semáforo cambia <i>después</i> de que haya confirmado que desea avanzar (por ejemplo, si el semáforo pasa de verde a ámbar), puede que el Model 3 se detenga antes de continuar, sobre todo si el Model 3 determina que es seguro detenerse antes de entrar en la intersección.</p> <p>NOTA: Model 3 no se ha diseñado para cruzar una intersección si el semáforo está en rojo o si se pone en ámbar en situaciones en las que haya una distancia adecuada para detenerse de forma segura antes de entrar en una intersección.</p> <p>NOTA: Puede retomar el control de la conducción en cualquier momento al frenar manualmente para cancelar el Autogiro o el Control de crucero adaptado al tráfico.</p>





Estado del semáforo	Respuesta esperada del vehículo
 	
 	<p>Model 3 reduce la velocidad. Para continuar, debe pisar brevemente el acelerador. Si no lo hace, el Model 3 se detendrá en la línea de parada roja que se muestra en la pantalla táctil.</p> <p>NOTA: Para evitar que el Model 3 se detenga, y para minimizar cómo reduce la velocidad a medida que se acerca al semáforo, puede confirmar que quiere continuar pisando brevemente el acelerador en cualquier momento después de que la pantalla táctil muestre la línea de parada roja. Model 3 retomará la velocidad de cruce establecida tras su confirmación (teniendo en cuenta la velocidad del vehículo que circule delante).</p> <p>⚠ AVISO: Hágalo con atención y esté preparado para pisar el pedal de freno para reducir la velocidad o detenerse.</p>
	<p>Model 3 reducirá la velocidad y se detendrá por completo en la línea de parada roja que se muestra en la pantalla táctil. Si desea cruzar la intersección (por ejemplo, si las normas de conducción y las condiciones muestran que es seguro y legal avanzar), debe pisar brevemente el acelerador.</p>



Control de semáforos y señales de stop

Señales de stop y señalizaciones en la carretera

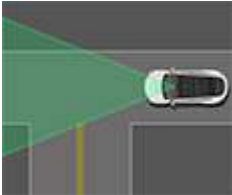
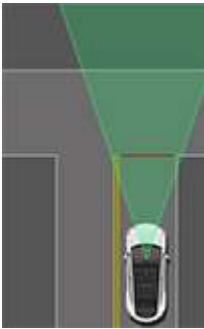
Si conduce con el Autogiro o el Control de crucero adaptado al tráfico activados junto con el Control de semáforos y señales de stop, el Model 3 se ha diseñado para que responda como se indica a continuación cuando se aproxima a una intersección controlada por una señal de stop, líneas de parada o señalizaciones en la carretera:

Tipo de cruce	Respuesta esperada del vehículo
 <p data-bbox="232 747 488 774">Sin control del tráfico</p>  <p data-bbox="228 1031 495 1058">Camino del cruce en T</p>	<p data-bbox="634 443 1446 499">Model 3 asume la preferencia de paso y continúa recto sin reducir la velocidad ni detenerse.</p>
 <p data-bbox="243 1461 477 1488">Final del cruce en T</p>	<p data-bbox="634 1104 1469 1220">Si el Model 3 detecta un cruce en T según los datos de mapa, el Model 3 reducirá la velocidad y se detendrá por completo en la línea de parada roja que se muestra en la pantalla táctil. Si desea continuar, deberá retomar el control de la dirección y la aceleración.</p> <p data-bbox="634 1234 1469 1377">⚠️ AVISO: Model 3 puede que no se detenga en un cruce en T que no tenga una señal de stop o una línea de parada, o si el cruce en T no se incluye en los datos de mapa. Conduzca con atención y esté preparado para detener el vehículo (cuando sea necesario y adecuado).</p>
 <p data-bbox="277 1892 443 1919">Señal de stop</p>	<p data-bbox="634 1535 1469 1619">Model 3 reducirá la velocidad y se detendrá por completo en la línea de parada roja que se muestra en la pantalla táctil. Si desea cruzar una intersección, debe pisar brevemente el acelerador.</p> <p data-bbox="634 1633 1469 1749">NOTA: Si confirma que desea cruzar una intersección con una señal de stop pisando brevemente el acelerador antes de que el Model 3 se haya detenido, se ignorará su confirmación. Model 3 no se ha diseñado para pasar por una señal de stop sin detenerse.</p> <p data-bbox="634 1764 1469 1848">NOTA: Incluso si utiliza el Autogiro o si ha activado un intermitente, deberá girar el volante por su cuenta (lo que cancela el Autogiro) para completar un giro en una intersección.</p>



Tipo de cruce	Respuesta esperada del vehículo
 <p data-bbox="152 569 664 596">Señal de stop y señalización en la carretera</p>	
 <p data-bbox="245 978 570 1005">Señalización en la carretera</p>	

⚠️ AVISO: En los pasos de peatones, el Model 3 puede reducir la velocidad y detenerse si el cruce está controlado por un semáforo y si las cámaras detectan peatones, ciclistas u otras personas en el cruce. Preste mucha atención en los pasos de peatones y prepárese para retomar el control del vehículo en cualquier momento. De lo contrario, se pueden producir lesiones o incluso la muerte.

Limitaciones

Según las distintas circunstancias o condiciones medioambientales, el Control de semáforos y señales de stop puede que *detenga el vehículo o no* en:

- Pasos a nivel.
- Zonas prohibidas.
- Peajes.
- Rotondas.
- Pasos de peatones.
- Señales de ceda el paso o semáforos y señales de stop temporales (por ejemplo, en zonas de construcción).
- Distintas luces de giro en U, de cruce de bicicletas y peatones, de carriles disponibles, entre otras.

Además, es muy probable que el Control de semáforos y señales de stop no funcione correctamente, se desactive o que no funcione completamente si están presentes una o más de las siguientes condiciones:

- Si conduce a través de varias intersecciones seguidas controladas por semáforos que estén muy próximas entre sí.
- La visibilidad es pobre (lluvia intensa, nieve, neblina, etc.) o las condiciones climáticas interfieren en el funcionamiento de las cámaras o de los sensores.
- Una luz brillante (como la luz directa del sol) interfiere en la vista de las cámaras.



Control de semáforos y señales de stop

- Una de las cámaras está obstruida, cubierta, dañada o calibrada incorrectamente.
- Conducir en una cuesta o en una carretera con curvas cerradas de forma que las cámaras no puedan ver los semáforos o señales de stop próximas.
- Un semáforo, señal de stop o señalización en la carretera obstruida (por ejemplo, con un árbol, un vehículo grande, etcétera).
- Model 3 se conduce muy cerca de un vehículo delante de él, lo que bloquea la vista de las cámaras.

 **AVISO:** Las limitaciones que se han indicado anteriormente no muestran una lista completa de los motivos por los que el Model 3 puede dejar de funcionar correctamente. Hay muchas circunstancias imprevistas que podrían afectar negativamente al funcionamiento preciso del Control de semáforos y señales de stop. Usar esta función no reduce ni elimina la necesidad de conducir con atención y de forma responsable. Debe estar preparado para realizar las acciones adecuadas e inmediatas en todo momento.

Esta función puede estar temporalmente limitada o inactiva hasta que se habilite con una futura actualización de software para vehículos fabricados aproximadamente a partir de septiembre de 2023.

NOTA: En función de la región, la configuración del vehículo, las opciones adquiridas y la versión de software, su vehículo puede no estar equipado con Autopark.

Autopark utiliza datos que permiten facilitar el estacionamiento en vías públicas maniobrando el Model 3 dentro de ubicaciones de estacionamiento en paralelo y perpendiculares.

 **PRECAUCIÓN:** Compruebe que todas las cámaras y todos los sensores (según equipamiento) estén limpios. La presencia de suciedad en cámaras y sensores, así como las condiciones ambientales, como la lluvia y las marcas de carril descoloridas, pueden afectar al funcionamiento del Piloto automático.

 **AVISO:** El rendimiento del Autopark depende de la capacidad de las cámaras y los sensores (según equipamiento) para determinar la proximidad del vehículo a bordillos, objetos y otros vehículos.

 **AVISO:** No utilice Autopark si tiene algo, como un enganche de bola, un soporte para bicicletas o un remolque, acoplado al enganche de remolque. Es posible que Autopark no se detenga con los enganches al aparcar entre dos vehículos o delante de otros vehículos.

Parámetros

Autopark detecta posibles espacios de estacionamiento basándose en los siguientes parámetros:

Estacionamiento en perpendicular

- La velocidad de conducción debe ser inferior a 13 km/h. Si se conduce demasiado rápido, es posible que Autopark no sea capaz de detectar bien el espacio de estacionamiento deseado.
- El espacio de estacionamiento debe medir al menos 2,2 metros de ancho.
- El espacio de estacionamiento debe tener al menos tres líneas visibles para poder estacionar el vehículo, como líneas de estacionamiento, marcas viales o bordillos definidos. Es posible que Autopark no funcione en un garaje que no tenga, por ejemplo, tres líneas de estacionamiento visibles.
- Es posible que Autopark no funcione en superficies con texturas como adoquines o ladrillos.

Estacionamiento en paralelo

- La velocidad de conducción debe ser inferior a 21 km/h. Si se conduce demasiado rápido, es posible que Autopark no sea capaz de detectar bien el espacio de estacionamiento deseado.
- Debe haber un vehículo delante del espacio en el que desea estacionar.
- Debe verse un bordillo bien definido. Es posible que Autopark no identifique correctamente el espacio de estacionamiento si el bordillo no está definido a causa de, por ejemplo, hierba o suciedad.

NOTA: Autopark no funciona en espacios de estacionamiento en oblicuo.

Para usar Autopark

Cuando esté conduciendo, siga estos pasos para permitir que el Autopark haga las maniobras necesarias para estacionar el Model 3 en una ubicación de estacionamiento:

1. Mientras conduce lentamente, preste atención a la pantalla táctil para ver las potenciales plazas de aparcamiento detectadas por el Piloto automático. Una vez que el Model 3 se haya colocado en una posición que le permita meterse marcha atrás en una de las ubicaciones detectadas, la pantalla táctil muestra un icono de aparcamiento.

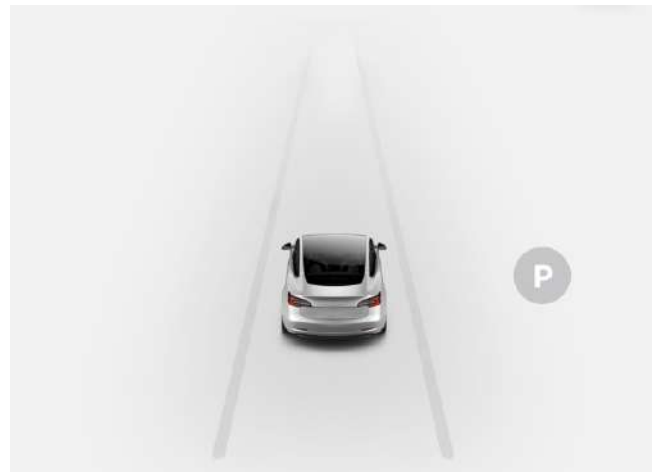

NOTA: El icono de estacionamiento aparece solo si la posición del vehículo o las circunstancias del área circundante son ideales para que el Autopark pueda determinar una trayectoria de conducción apropiada. Si el Autopark no puede determinar una trayectoria apropiada (por ejemplo, cuando la conducción en una calle estrecha donde moverse dentro de la ubicación de estacionamiento hace que la parte delantera del vehículo llegue al carril adyacente), puede repositonar el vehículo, buscar una ubicación de estacionamiento diferente o estacionarse manualmente.

2. Elija un espacio para aparcar, compruebe si es apropiado y seguro, y luego avance y deténgase a una distancia de aproximadamente la longitud de un coche por delante de la ubicación de estacionamiento (como haría normalmente al estacionarse en paralelo o al maniobrar marcha atrás al estacionar en perpendicular).
 3. Suelte el volante; a continuación, mantenga pulsada la opción **Autopark** en la barra de modo de conducción de la pantalla táctil. Puede soltar el botón una vez que se active el Autopark.
 4. Autopark muestra un mensaje cuando el estacionamiento se ha completado.
- Se pisa el pedal del acelerador.
 - Pisa el pedal de freno mientras Autopark está en pausa.
 - Se produce un evento de Frenado de emergencia auto (consulte [Asistencia anticolidión](#)).

Si pisa el pedal de freno mientras Autopark está aparcando el Model 3, el proceso se detiene hasta que toque el botón **Reanudar** en la pantalla táctil.

 **AVISO:** Nunca confíe ciegamente en el Autopark para localizar un sitio legal, adecuado y seguro donde estacionarse. Cabe la posibilidad de que el Autopark no detecte objetos presentes en el espacio de estacionamiento. Realice siempre comprobaciones visuales para asegurarse de que un espacio es adecuado y seguro para estacionarse.

 **AVISO:** Cuando Autopark se encarga activamente de la dirección del Model 3:

- El conductor no debe interferir en el movimiento del volante. Si lo hace, el Autopark se cancelará.
- Compruebe continuamente su entorno. Podría ser necesario pisar el pedal de freno para evitar vehículos, peatones u objetos.
- Observe la pantalla táctil, para asegurarse de que sigue las instrucciones de Autopark.

Para poner en pausa el estacionamiento

Para poner en pausa el Autopark, pise el pedal de freno una vez. Model 3 se detiene y permanece estático hasta que toque **Reanudar** en la pantalla táctil.

Para cancelar el estacionamiento

Autopark cancela la secuencia de estacionamiento si mueve manualmente el volante, cambia de marcha o toca **Cancelar** en la pantalla táctil. El Autopark también cancela el estacionamiento cuando:

- La secuencia de estacionamiento supera los siete movimientos.
- Model 3 detecta que el conductor sale del vehículo.
- Hay una puerta abierta.

Esta función puede estar temporalmente limitada o inactiva hasta que se habilite con una futura actualización de software para vehículos fabricados aproximadamente a partir de septiembre de 2023.

NOTA: En función de la región, la configuración del vehículo, las opciones adquiridas y la versión de software, puede que su vehículo no esté equipado con la función Convocar o que esta no funcione exactamente como se describe.

La función Convocar le permite estacionar automáticamente y recuperar el Model 3 mientras usted permanece fuera del vehículo. La función Convocar mueve el Model 3 hacia delante y marcha atrás hasta 12 metros dentro o fuera de una plaza de estacionamiento.

Para mover el Model 3 a una distancia mayor mientras maniobra alrededor de objetos, puede usar la función Convocación inteligente (según equipamiento) y su teléfono móvil. La función Convocación inteligente permite que su vehículo le encuentre (o puede enviarlo a la ubicación que desee). Consulte [Convocación inteligente](#).

La función Convocar requiere que el Model 3 pueda detectar cerca una llave válida.

 **AVISO:** La función Convocar está diseñada con la intención de utilizarse únicamente en estacionamientos y en propiedades privadas donde la zona que lo rodea le sea familiar y predecible.

 **AVISO:** Convocar es una característica BETA. Debe monitorear continuamente el vehículo y sus alrededores y estar preparado para realizar una acción inmediata en cualquier momento. Es responsabilidad del conductor usar la función Convocar de un modo seguro, responsable y de acuerdo con su objetivo inicial. Para obtener más información sobre las limitaciones de la función Convocar y las condiciones que pueden interferir en su uso, consulte [Advertencias y limitaciones](#).

Antes de utilizar la función Convocar

Antes de operar la función Convocar, use la pantalla táctil para habilitarla y personalizar cómo desea que funcione. Toque **Controles > Piloto automático > Personalizar Convocar** y ajuste los siguientes parámetros para que se adecuen a sus preferencias:

- **Distancia libre del parachoques:** Establezca la distancia a la que desea que la función Convocar detenga el vehículo desde un objeto detectado (por ejemplo, puede que quiera que Convocar lo detenga solo a unos pocos pulgadas o centímetros del muro de un garaje). Tenga en cuenta que esta distancia se aplica solo a objetos que la función Convocar detecta

directamente delante del Model 3, cuando se mueve hacia delante, o directamente detrás del Model 3, cuando va marcha atrás.

- **Distancia de Convocar:** Establezca una distancia máxima a la que el Model 3 puede viajar cuando entra o sale de un espacio para estacionar.
- **Distancia lateral libre:** Escoja una opción para especificar cuánta distancia lateral libre desea dejar. **Ajustada** permite que el Model 3 entre y salga de ubicaciones de estacionamiento muy estrechas.

 **AVISO:** Estacionar en un espacio estrecho limita la capacidad de las cámaras y los sensores (según equipamiento) para detectar con precisión la ubicación de obstáculos, lo que aumenta el riesgo de daños en el Model 3 o en los objetos que tiene alrededor.

- **Usar HomeLink automático** (según equipamiento): Establece HomeLink en **ON** si desea activarlo para abrir o cerrar un dispositivo HomeLink programado (como una reja o puerta de cochera) durante el proceso de estacionamiento al usar Convocar. Si está habilitado, el dispositivo automáticamente se abre y se cierra cuando el Model 3 entra o sale durante una sesión de Convocar. En una sesión de Convocación inteligente (según equipamiento), el dispositivo se abre automáticamente cuando, al inicio de una sesión, Convocación inteligente detecta que el Model 3 está estacionado en un garaje.

 **AVISO:** Asegúrese siempre de que el Model 3 esté totalmente dentro o fuera de un garaje antes de que HomeLink baje la puerta de este. La función Convocar o Convocación inteligente (según equipamiento) no puede detectar cuándo bajará una puerta superior.

NOTA: Cuando está activado, el dispositivo HomeLink se abre y cierra automáticamente cuando se utiliza Convocar y se abre automáticamente según sea necesario cuando se utiliza Convocación inteligente (según equipamiento). Para automatizar el HomeLink en otras situaciones (por ejemplo, durante una conducción normal), debe ajustar los parámetros principales del dispositivo HomeLink tocando el icono de HomeLink en la parte superior de la pantalla **Controles** (consulte [Garaje inteligente](#)).

La configuración anterior, con excepción de HomeLink, se aplica solo a la función Convocar, no a Convocación inteligente (aunque la función esté instalada) (consulte [Antes de utilizar Convocación inteligente](#)). No puede personalizar la distancia libre del parachoques, la distancia ni la distancia lateral libre de la función Convocación inteligente. Además, cuando se utiliza la función Convocación inteligente, siempre debe mantener presionado el botón en la aplicación móvil para mantener el Model 3 en movimiento. Por otra parte, la Convocación inteligente funciona solo con la aplicación móvil. Todos los ajustes se mantendrán hasta que los cambie manualmente.

Uso de la función Convocar para estacionar y recuperar su vehículo

Siga estos pasos para usar la función Convocar para estacionar su Model 3:

- Alinee el Model 3 dentro de un alcance de 12 metros del espacio de estacionamiento, de manera que el Model 3 pueda seguir una ruta recta para entrar o salir de la plaza, ya sea en marcha de Avance o marcha Atrás.
- Desde el exterior del vehículo, inicie la maniobra de estacionamiento tocando **Convocar** en la aplicación móvil y, a continuación, mantenga presionado el botón **Avance** o **Marcha atrás**.

La función Convocar cambia la marcha del Model 3 a Avance o marcha Atrás (en función de la dirección que usted haya especificado), y lo introduce o lo saca de la plaza de estacionamiento. Cuando se haya finalizado la maniobra de estacionamiento o si se detecta un obstáculo, la función Convocar cambia la marcha del Model 3 a Estacionar. La función Convocar cambia la marcha de Model 3 a Estacionamiento cuando:

- Model 3 detecta un obstáculo en su ruta de conducción (dentro del alcance del ajuste de **Distancia libre del parachoques** que especificó).
- La función Convocar ha movido el Model 3 a la distancia máxima de 12 metros.
- Suelta el botón **Avance** o **Marcha atrás**.
- Presiona cualquier botón para detener manualmente la función Convocar.

Si utilizó la función Convocar para estacionar el Model 3, entonces, puede usar esta función para que el Model 3 vuelva a su posición original (siempre que el Model 3 haya permanecido en la marcha de estacionamiento) o a la **Distancia de Convocar** máxima que haya especificado (lo que ocurra primero). Tan solo especifique la dirección opuesta en la aplicación móvil y Convocar moverá el Model 3 a lo largo de la ruta original, siempre que no aparezcan obstáculos. Si se detecta un obstáculo, el Model 3 intentará evitarlo, pero permaneciendo muy cerca de su ruta original (la función Convocar no maniobra alrededor de obstáculos).

NOTA: Para mover el Model 3 con la función Convocar varias veces en la misma dirección (no superar la distancia máxima de 12 metros), cancele la función Convocar y, a continuación, reinicie el proceso de estacionamiento usando la misma dirección.

NOTA: Aunque la función Convocar puede mover el Model 3 una corta distancia de forma lateral para evitar un obstáculo, no intentará maniobrar alrededor de un obstáculo para devolver el Model 3 a su ruta de conducción original. Solo con la función Convocación inteligente (según equipamiento) se puede maniobrar el Model 3 alrededor de obstáculos.

NOTA: La función Convocar requiere que el Model 3 pueda detectar un teléfono autenticado en las cercanías.



AVISO: Model 3 no puede detectar los obstáculos situados por debajo del parachoques, los que son muy estrechos o aquellos que cuelgan del techo (por ejemplo, bicicletas). Además, existen muchas circunstancias imprevistas que pueden afectar la capacidad de la función Convocar de introducir o sacar el vehículo de una plaza de estacionamiento y, como resultado, es posible que la función Convocar no pueda mover apropiadamente el Model 3. Por lo tanto, debe supervisar continuamente el movimiento del vehículo y el entorno, y estar listo para detener el Model 3 en cualquier momento.

Parar o cancelar Convocar

Detenga el Model 3 en cualquier momento mientras la función Convocar esté activa por medio de la aplicación móvil. Convocar también se cancela cuando:

- Se acciona el tirador de una puerta o se abre una puerta.
- Se interactúa con el volante, el pedal de freno, el pedal acelerador o el cambio.
- Model 3 detecta un obstáculo.
- La función Convocar ha movido el Model 3 a la distancia máxima de aproximadamente 12 metros.
- Su teléfono entra en el modo de suspensión o pierde conectividad con el Model 3.



Esta función puede estar temporalmente limitada o inactiva hasta que se habilite con una futura actualización de software para vehículos fabricados aproximadamente a partir de septiembre de 2023.

NOTA: En función de la región, la configuración del vehículo, las opciones adquiridas y la versión de software, puede que su vehículo no esté equipado con la función Convocación inteligente o que esta no funcione exactamente como se describe.

La función **Convocación inteligente** está diseñada para permitir que el Model 3 vaya hasta donde está usted (usando el GPS de su teléfono como destino objetivo) o a una ubicación que elija, maniobrando alrededor de los objetos y deteniéndose cuando sea necesario. Convocación inteligente funciona con la aplicación móvil Tesla cuando su teléfono se encuentra a una distancia aproximada de 6 metros del Model 3.

Convocación inteligente maniobra el Model 3 para salir de plazas de aparcamiento y alrededor de esquinas. Es lo ideal para sacar el Model 3 de un espacio de estacionamiento muy justo, atravesar charcos o para que el coche venga a buscarle cuando va cargado. Debe mantener una línea de visión despejada entre usted y el Model 3, y vigilar atenta y constantemente el vehículo y sus alrededores.

 **PRECAUCIÓN:** La función Convocación inteligente está diseñada con la intención de utilizarse únicamente en espacios de estacionamiento y entradas situados en propiedad privada donde el área del entorno es familiar y predecible. No use Convocación inteligente en carreteras públicas.

 **AVISO:** Convocación inteligente debe utilizarse únicamente en superficies pavimentadas.

 **AVISO:** Convocación inteligente es una función BETA. Debe monitorear continuamente el vehículo y sus alrededores y estar preparado para realizar una acción inmediata en cualquier momento. Es responsabilidad del conductor usar la función Convocación inteligente de un modo seguro, responsable y de acuerdo con su objetivo inicial. Es su responsabilidad familiarizarse con las limitaciones de la Convocación inteligente (consulte [Limitaciones y advertencias](#)).

Antes de utilizar Convocación inteligente

- Descargue la última versión de la aplicación para móviles de Tesla en su teléfono y compruebe que el teléfono tiene el servicio móvil y el GPS activados.
- El teléfono debe estar conectado al Model 3 y debe encontrarse en un radio de aproximadamente 6 metros.
- Las cámaras del vehículo deben estar perfectamente calibradas (consulte [Conduzca para calibrar las cámaras](#)).

- Debe tener una línea de visión despejada hacia el Model 3.
- Model 3 debe estar en la marcha Estacionar, no estar en proceso de carga y todas las puertas y maleteros tienen que estar cerrados.

 **PRECAUCIÓN:** Compruebe que todas las cámaras y todos los sensores (según equipamiento) estén limpios. La presencia de suciedad en cámaras y sensores, así como las condiciones ambientales, como la lluvia y las marcas de carril descoloridas, pueden afectar al funcionamiento del Piloto automático.

Uso de Convocación inteligente

1. Abra la aplicación móvil de Tesla y pulse **Convocar**.
2. Pulse el icono de **Convocación inteligente** situado en el centro de la imagen de su Model 3. Convocación inteligente puede tardar unos segundos en empezar a funcionar.

NOTA: Puede usar el modo de espera para anular el retraso que se produce cuando se inicia la función Convocación inteligente (consulte [Modo de espera](#)).

La aplicación móvil mostrará un mapa con un círculo azul que representa la distancia máxima de 6 metros que debe mantener entre el teléfono y el Model 3. El punto azul en el mapa representa su posición y la flecha roja representa el vehículo.

3. Colóquese en cualquier lugar dentro del círculo azul en el que tenga una línea de visión clara del Model 3.
4. Ya puede utilizar la función Convocación inteligente en uno de estos modos:
 - Modo **Ven a por mí:** Mantenga presionado el botón **Ven a por mí**. Model 3 se desplazará hasta su posición GPS. Según se mueva, el Model 3 le seguirá. Cuando el Model 3 le alcance, se detendrá y cambiará a Estacionamiento.
 - Modo **Ir a destino:** Toque el icono de la cruz y luego arrastre el mapa para colocar el indicador en el destino que elija. Mantenga pulsado el botón **Ir a destino**. Model 3 se traslada hacia su destino. Cuando llegue a la ubicación, el Model 3 se detendrá y se colocará en la posición de estacionamiento. En la aplicación móvil se mostrará un mensaje para indicar que la acción Convocar ha finalizado.

NOTA: Para cambiar la posición posteriormente, levante el dedo, vuelva a colocar el mapa y, a continuación, mantenga presionado **Ir a destino** de nuevo.

Para detener el Model 3 en cualquier momento, basta con soltar el botón **Ven a por mí** o **Ir a destino**.



Convocación inteligente



El icono de destino del mapa alternará entre los modos **Ir a destino** y **Ven a por mí**. Cuando se selecciona el modo **Ven a por mí**, el icono es azul.

NOTA: El mapa también tiene un icono que permite mostrar u ocultar las imágenes por satélite.

Inmediatamente después de iniciar la función Convocación inteligente en cualquiera de los modos, las luces de emergencia parpadean brevemente, los retrovisores se pliegan y el Model 3 cambia a la marcha de avance o a marcha atrás. Model 3 se desplazará lentamente hasta colocarse a una distancia de 1 metro de su posición (**Ven a por mí**) o del destino que haya seleccionado (**Ir a destino**), salvando los obstáculos que sea necesario. A medida que el Model 3 se mueve, la flecha roja correspondiente se desplaza por el mapa con el vehículo para mostrar su ubicación. A medida que usted se mueva, el punto azul correspondiente se desplazará para mostrar su posición.

En cualquiera de los modos, el Model 3 se detiene y se coloca en la posición de estacionamiento cuando:

- Se suelta el botón de la aplicación móvil.
- Se supera la distancia máxima entre su teléfono y el Model 3 (si se desplaza el vehículo a un destino alejado de usted, puede que tenga que seguir al coche para mantener esta distancia).
- La trayectoria deseada está bloqueada.
- Model 3 ha recorrido la distancia máxima de 20 metros desde el inicio de la sesión de Convocación inteligente.

NOTA: Si Convocación inteligente mueve el Model 3 3 metros hacia delante y luego 2 metros hacia atrás, esto se considera 5 metros de desplazamiento.

NOTA: No es necesario estar pendiente de la aplicación móvil, simplemente mantenga presionado el botón mientras supervisa el Model 3 y su ruta de conducción en todo momento, para soltar el botón y detener el vehículo si fuera necesario.

Si HomeLink automático está equipado y activado para la función Convocar (toque **Controles** > **Piloto automático** > **Personalizar Convocar** > **Usar HomeLink automático**), Convocación inteligente abre automáticamente un dispositivo HomeLink si se inicia la maniobra de Convocación inteligente cuando el Model 3 está dentro de una cochera. La aplicación móvil le informa que se abrió la puerta.

AVISO: Cuando suelta el botón para detener el Model 3, se produce un leve retardo antes de que el vehículo pare. Por lo tanto, es fundamental que ponga mucha atención en todo momento a la ruta de conducción del vehículo y que se anticipe de forma proactiva a los obstáculos que el vehículo sea incapaz de detectar.

AVISO: Tenga extremo cuidado cuando use la función Convocación inteligente en entornos donde haya obstáculos que se puedan mover de forma imprevista. Por ejemplo, donde haya personas, niños o animales presentes.

AVISO: La función Convocación inteligente no puede detener el vehículo para todos los objetos (en especial objetos muy bajos, como bordillos, o muy altos, como un estante) y puede que no reaccione a tráfico en dirección contraria o lateral. Ponga atención y esté preparado para detener el Model 3 en cualquier momento soltando el botón en la aplicación móvil.

Modo de espera

Para mantener el Model 3 listo para Convocar y reducir el tiempo de calentamiento, active el modo de espera. Toque **Controles** > **Piloto automático** > **Modo de espera**. Cuando el modo de espera está activado, puede conservar la energía de la batería desactivando el modo de espera en estas ubicaciones:

- **Excluir Casa:** desactiva el modo de espera en la ubicación que estableció como Casa en su lista de favoritos.
- **Excluir Trabajo:** desactiva el modo de espera en la ubicación que estableció como Trabajo en su lista de favoritos.
- **Excluir Favoritos:** desactiva el modo de espera en cualquier lugar de la lista de favoritos.

NOTA: Para ahorrar energía, Convocación inteligente sale automáticamente del modo de espera desde la medianoche hasta las 6:00 de la mañana. Durante estas horas, se producirá cierto retraso al iniciar Convocación inteligente.

NOTA: Puede que se consuma energía adicional de la batería cuando se active el Modo de espera.

NOTA: Para obtener más información sobre cómo designar una ubicación como Casa, Trabajo o Favoritos, consulte [Destinos Casa, Trabajo y Favoritos](#).

Detención o cancelación de la función Convocación inteligente

La función Convocación inteligente detiene el Model 3 cuando suelta el botón en la aplicación móvil. Para reanudar la sesión de Convocación inteligente, solo tiene que pulsar de nuevo el botón **Ven a por mí** o **Ir a destino**.

AVISO: Anticipe siempre el momento en que necesite detener el Model 3. Dependiendo de la calidad de la conexión entre el teléfono y el Model 3, puede producirse un pequeño retraso entre el momento en que suelta el botón y el coche se detiene.



Convocación inteligente se cancela, y será necesario reiniciarla, cuando:

- Se acciona el tirador de una puerta o se abre una puerta.
- Se interactúa con el volante, el pedal de freno, el pedal acelerador o el cambio.
- Model 3 se bloquea debido a un obstáculo.
- La función Convocación inteligente ha desplazado el Model 3 la distancia máxima. Para mover el coche una distancia mayor, deberá poner el Model 3 en marcha de avance o marcha atrás y, a continuación, iniciar una nueva sesión de Convocación inteligente.
- Su teléfono entra en el modo de suspensión o pierde conectividad con el Model 3.



Limitaciones y advertencias

Este tema incluye advertencias, precauciones y limitaciones relativas a las siguientes funciones de Piloto automático y conducción autónoma total (Beta).

- [Control de cruceo adaptado al tráfico](#)
- [Autogiro](#)
- [Navegar en Piloto automático](#)
- [Autopark](#)
- [Convocar](#)
- [Convocación inteligente](#)

NOTA: En función de la región, la configuración del vehículo, las opciones adquiridas y la versión del software, es posible que su vehículo no esté equipado con todas las funciones que se indican anteriormente, o que alguna de ellas no funcione como se describe.

 **AVISO:** Lea atentamente las siguientes advertencias y limitaciones antes de utilizar el Piloto automático. No seguir las advertencias e instrucciones, puede provocar daños materiales, lesiones e incluso la muerte.

NOTA: Asegúrese de que todas las cámaras están limpias antes de cada trayecto y antes de utilizar las funciones de Piloto automático (consulte [Limpieza de una cámara](#)). La presencia de suciedad en cámaras y sensores, así como las condiciones ambientales, como la lluvia y las marcas de carril descoloridas, pueden afectar al funcionamiento del Piloto automático. Si una cámara está obstruida o cegada, el Model 3 muestra un mensaje en la pantalla táctil y las funciones del Piloto automático no estarán disponibles.

Control de cruceo adaptado al tráfico

Mientras se esté usando el Control de cruceo adaptado al tráfico, **es responsabilidad del conductor estar alerta, conducir de forma segura y mantener el control del vehículo en todo momento.** Mantenga la vista en la carretera en todo momento cuando conduzca y esté preparado para actuar según se requiera.

Además, es responsabilidad del conductor avanzar a una velocidad segura y mantener la distancia de seguridad en función de las condiciones de la carretera y los límites de velocidad aplicables. Tenga en cuenta las siguientes limitaciones mientras esté activado el Control de cruceo adaptado al tráfico.

- Puede que haya situaciones en las que la velocidad de cruceo no cambie cuando el límite lo haga.
- El Control de cruceo adaptado al tráfico no adapta la velocidad de conducción según las condiciones de conducción y de la carretera. No utilice el Control de cruceo adaptado al tráfico en carreteras con curvas cerradas, en carreteras heladas o con firme

deslizante, ni cuando debido a las condiciones de tráfico (como lluvia intensa, nieve, niebla, etc.) sea inadecuado conducir a una velocidad constante.

- No confíe únicamente en el Control de cruceo adaptado al tráfico para mantener una distancia de seguimiento precisa o adecuada.
- El Control de cruceo adaptado al tráfico puede ser incapaz de proporcionar un control adecuado de la velocidad debido a capacidad de frenado limitada y al circular en pendientes. También puede errar en el cálculo de la distancia de un vehículo situado delante. Si circula cuesta abajo, puede aumentar la velocidad, por lo que el Model 3 podría superar la velocidad ajustada (y el límite de velocidad de la carretera).
- En ocasiones, el Control de cruceo adaptado al tráfico puede hacer que el Model 3 frene cuando no sea necesario o de forma inesperada. Esto podría suceder especialmente al seguir de cerca vehículos en carriles adyacentes, detectar vehículos u objetos en carriles adyacentes (especialmente en curvas), etc.
- Debido a las limitaciones inherentes al GPS (Sistema de posicionamiento global) integrado, es posible que se den situaciones en las que el Model 3 reduzca la velocidad, especialmente cerca de salidas de carretera donde se detecta una curva o si se navega hacia un destino sin seguir la ruta.
- En algunos casos (como cuando no se tienen suficientes datos), el Control de cruceo adaptado al tráfico puede no reducir automáticamente la velocidad establecida en la intersección de carreteras o en la rampa de salida.
- Es posible que el Control de cruceo adaptado al tráfico no detecte todos los objetos y, especialmente, al circular a más de 80 km/h, puede no frenar/desacelerar cuando haya un vehículo u objeto solo parcialmente en el carril de conducción o cuando el vehículo de delante se mueva fuera de su trayecto de conducción y haya un vehículo lento u objeto estacionario frente a usted.
- El Control de cruceo adaptado al tráfico podría reaccionar como si hubiera vehículos u objetos que realmente no existen o que no se encuentran en su trayectoria y hacer se reduzca la velocidad del Model 3 innecesaria e inadecuadamente.



AVISO: El Control de cruceo adaptado al tráfico es especialmente propenso a no funcionar correctamente en situaciones como estas:

- La carretera tiene curvas cerradas.
- La visibilidad es reducida (debido a lluvia intensa, nieve, niebla, etc.).
- Una luz brillante (como los faros de los coches que se cruzan o la incidencia directa del sol) interfiere en la vista de la(s) cámara(s).
- Una cámara o un sensor (según equipamiento) están tapados (empañados, sucios, cubiertos con una pegatina, etc.).



⚠️ AVISO: Esta lista no incluye todas las situaciones posibles que podrían impedir el funcionamiento correcto de la función Control de cruceo adaptado al tráfico. El Control de cruceo adaptado al tráfico puede cancelarse en cualquier momento por razones imprevistas. No pierda de vista la carretera ante usted y esté preparado en todo momento para actuar del modo adecuado en cada caso. Es responsabilidad del conductor mantener el control del Model 3 en todo momento.

⚠️ AVISO: El control de cruceo adaptado al tráfico es un sistema diseñado para mayor comodidad del conductor y no debe considerarse como un sistema de advertencia ni anticolidión. Nunca confíe ciegamente en el Control de cruceo adaptado al tráfico para reducir la velocidad del Model 3. No pierda de vista la carretera ante usted y esté preparado en todo momento para efectuar cualquier maniobra de corrección. De lo contrario, existe el riesgo de lesiones graves o mortales.

⚠️ AVISO: Aunque el Control de cruceo adaptado al tráfico puede detectar peatones y ciclistas, no dependa nunca del Control de cruceo adaptado al tráfico para reducir la velocidad del Model 3 al aproximarse a ellos. De lo contrario, existe el riesgo de lesiones graves o mortales.

Autogiro

⚠️ AVISO: El Autogiro requiere intervención por su parte. Mantenga las manos en el volante en todo momento, esté atento a las condiciones de la carretera y al tráfico circundante y esté siempre preparado para actuar de inmediato. De lo contrario, pueden producirse daños materiales y lesiones graves o incluso mortales.

⚠️ AVISO: El uso de Autogiro está concebido para autopistas de acceso controlado, con plena atención del conductor. No use Autogiro en zonas de obras o en áreas por las que puedan circular ciclistas o peatones.

⚠️ AVISO: Nunca confíe ciegamente en Autogiro para determinar una trayectoria de conducción apropiada.

⚠️ PRECAUCIÓN: Particularmente, es muy poco probable que el Autogiro y sus funciones asociadas operen como es debido en los siguientes casos:

- Autogiro no puede determinar con exactitud las marcas de carril. Por ejemplo, si: las marcas de carril están muy desgastadas, tienen restos de marcas anteriores, se han modificado debido a obras en la carretera, cambian rápidamente (por ejemplo, se bifurcan, se cruzan o se unen), los objetos o las características del paisaje proyectan sombras acentuadas sobre las marcas de la carretera o hay líneas de unión u otras líneas de alto contraste en el firme de la carretera.
- La visibilidad es pobre (lluvia intensa, nieve, neblina, etc.) o las condiciones climáticas interfieren con la operación del sensor.
- Hay cámaras o sensores obstruidos, cubiertos o dañados.
- Al conducir en pendientes.
- Al aproximarse a un peaje.
- Cuando la carretera tiene curvas cerradas o es demasiado abrupta.
- Una luz brillante (como la luz directa del sol) interfiere en la vista de las cámaras.
- Los sensores (según equipamiento) se ven afectados por otros equipos eléctricos o dispositivos que generan ondas ultrasónicas.
- Se detecta un vehículo en el punto ciego cuando se activa la luz de vuelta.
- Model 3 se conduce muy cerca de un vehículo delante de él, que bloquea la vista de la(s) cámara(s).

⚠️ AVISO: El funcionamiento del Viraje automático puede verse afectado por muchas circunstancias imprevistas. Téngalo siempre en cuenta y recuerde que, a consecuencia de ello, el Viraje automático podría no controlar el Model 3 correctamente. Conduzca siempre con el máximo cuidado y esté preparado en todo momento para actuar al instante.

⚠️ AVISO: El Autogiro no está diseñado para conducir el Model 3 y sortear objetos parcialmente en un carril; en algunos casos puede que no se detenga incluso ante obstáculos que bloquean el carril por completo. No desvíe su atención de la carretera y esté preparado en todo momento para actuar inmediatamente. Es responsabilidad del conductor mantener el control del Model 3 en todo momento.



Limitaciones y advertencias

Cambio de carril automático

 **PRECAUCIÓN:** Si se cambia de carril utilizando el Cambio de carril automático, es responsabilidad del conductor determinar si un cambio de carril es seguro y apropiado. Por tanto, antes de iniciar un cambio de carril, compruebe siempre los puntos ciegos, las marcas de carril y el tráfico circundante para confirmar que el cambio de carril es seguro y apropiado.

 **PRECAUCIÓN:** Tenga en cuenta las siguientes limitaciones al utilizar el Cambio de carril automático.

- Nunca confíe ciegamente en el Cambio de carril automático para determinar una trayectoria de conducción apropiada. Conduzca siempre con el máximo cuidado, sin perder de vista la carretera y el tráfico ante sí, compruebe el entorno y supervise las advertencias de la pantalla táctil. Esté preparado en todo momento para actuar al instante.
- No use el Cambio de carril automático en carreteras donde las condiciones de tráfico cambien constantemente y circulen ciclistas y peatones.
- La eficacia del Cambio de carril automático depende de la capacidad de las cámaras para reconocer las marcas de carril.
- No utilice el Cambio de carril automático en carreteras zigzagueantes con curvas cerradas, carreteras heladas o con suelo deslizante, ni cuando las condiciones meteorológicas (como lluvia intensa, nieve, niebla, etc.) puedan obstruir la vista de las cámaras o los sensores (según equipamiento).
- Hay muchas otras razones imprevistas que pueden causar la cancelación de la Aceleración de recuperación (por ejemplo, la falta de datos de GPS). Esté alerta y no dependa nunca de la Aceleración de recuperación para aumentar su velocidad de conducción.
- La Aceleración de recuperación aumenta la velocidad de conducción cuando se activa el intermitente apropiado, y acelera el Model 3 acercándolo al vehículo que va adelante. Aunque el Control de crucero adaptado al tráfico sigue manteniendo distancia respecto al vehículo de delante, es importante ser consciente de que la distancia de seguimiento seleccionada se reduce cuando se activa la Aceleración de recuperación, en especial en aquellos casos en que pueda que su intención no sea la de adelantar al vehículo que le precede.

Advertencia de semáforo y señal de stop

 **AVISO:** El sistema de advertencia de semáforos y señales de stop necesita tener mapas instalados para identificar la existencia de un semáforo o una señal de stop en una ubicación. En algunos casos, los datos del mapa son imprecisos u obsoletos y puede que no incluyan todos los semáforos o señales de stop. Por lo tanto, el sistema de advertencia de semáforos y señales de stop puede que no detecte la totalidad de semáforos y señales de stop.

 **AVISO:** La función de advertencia de semáforos y señales de stop no acciona los frenos ni desacelera el Model 3, y puede que no detecte la totalidad de semáforos y señales de stop. La función de advertencia de semáforos y señales de stop es un sistema meramente orientativo que no exime de una conducción cuidadosa y sensata. Mantenga la vista en la carretera cuando conduzca y no dependa nunca de este sistema para que le advierta de la presencia de semáforos y señales de stop.

 **AVISO:** La función Advertencia de semáforo y señal de stop está diseñada para avisarle solo cuando se acerque a una señal de stop roja visible o un semáforo en rojo o la última parte de un semáforo en amarillo. Es posible que no le avise de los cruces con luces intermitentes y no le avisa de las señales de ceda el paso ni de las señales de stop y ceda el paso temporales (como las de las zonas de obras). Además, el sistema de advertencia de semáforos y señales de stop no le avisa de que se está aproximando a un semáforo o a una señal de stop cuando pisa el pedal del acelerador o el del freno (lo que desactiva el Autogiro).

Navegar en Piloto automático

 **AVISO:** Nunca dependa de Navegar en Piloto automático para determinar un carril adecuado en una rampa de salida. Manténgase alerta y haga inspecciones visuales para asegurarse de que el carril por el que conduce sea seguro y apropiado.

 **AVISO:** Si desactiva **Requiere confirmación de cambio de carril**, Navegar en Piloto automático lo notifica que se necesitará cambiar de carril y sobre rampas de salida, pero aún es su responsabilidad supervisar el entorno y mantener todo el tiempo el control del Model 3. Los cambios de carril se pueden producir de forma rápida y repentina. Siempre mantenga las manos en el volante y los ojos en la ruta que tiene frente a usted.

 **AVISO:** Navegar en Piloto automático no hace que la conducción sea autónoma. Debe poner atención al camino, mantener sus manos en el volante en todo momento, y permanecer atento de su ruta de navegación.



 **AVISO:** Como en el caso con la conducción normal, tenga especial cuidado en esquinas con puntos ciegos, enlaces de carretera y rampas de entrada y salida, ya que los obstáculos pueden aparecer rápidamente y en cualquier momento.

 **AVISO:** Es posible que Navegar en Piloto automático no reconozca o detecte vehículos que se aproximen, objetos estacionario, y carriles de uso específico, tales como carriles de uso exclusivo para bicicletas, carriles para autos con varios pasajeros, vehículos de emergencia, etc. Permanezca alerta en todo momento y esté preparado para tomar acción inmediata. Si no sigue estas instrucciones se pueden causar daños, lesiones o la muerte.

Autopark

 **PRECAUCIÓN:**

El rendimiento del Autopark depende de la capacidad de las cámaras y los sensores (según equipamiento) para determinar la proximidad del vehículo a bordillos, objetos y otros vehículos. Tenga en cuenta las siguientes advertencias antes y durante el uso de Autopark:

- No utilice Autopark si tiene algo, como un enganche de bola, un soporte para bicicletas o un remolque, acoplado al enganche de remolque. Es posible que Autopark no se detenga con los enganches al aparcar entre dos vehículos o delante de otros vehículos.
- Nunca confíe ciegamente en el Autopark para localizar un sitio legal, adecuado y seguro donde estacionarse. Cabe la posibilidad de que el Autopark no detecte objetos presentes en el espacio de estacionamiento. Realice siempre comprobaciones visuales para asegurarse de que un espacio es adecuado y seguro para estacionarse.
- Cuando el Autopark tiene a cargo la conducción del Model 3, el volante se mueve según los ajustes correspondientes. El conductor no debe interferir en el movimiento del volante. Si lo hace, el Autopark se cancelará.
- Durante la secuencia de estacionamiento, compruebe continuamente el área circundante. Podría ser necesario pisar el pedal de freno para evitar vehículos, peatones u objetos.
- Cuando la función de Autopark está activa, preste mucha atención al panel de instrumentos, para asegurarse de que sigue las instrucciones indicadas por el sistema.

 **PRECAUCIÓN:**

Autopark puede no funcionar correctamente en estas situaciones:

- La vía está inclinada. El Autopark está diseñado para funcionar solo en vías horizontales.
- La visibilidad es reducida (debido a lluvia intensa, nieve, niebla, etc.).
- El bordillo es de un material diferente a la piedra, o no puede detectarse.
- La ubicación de estacionamiento es adyacente a una pared o columna (por ejemplo, la última ubicación de estacionamiento de una fila en un aparcamiento subterráneo).
- Uno o más de los sensores (según equipamiento) o de las cámaras presenta daños, suciedad u obstrucción (por ejemplo, con lodo, hielo, o nieve, por una funda protectora, exceso de pintura o productos adhesivos, como envolturas, adhesivos, recubrimientos de goma, etc.).
- Las condiciones meteorológicas (lluvia intensa, nieve, niebla o temperaturas muy altas o muy bajas) interfieren con el funcionamiento de los sensores (según equipamiento).
- Los sensores (según equipamiento) se ven afectados por otros equipos eléctricos o interferencias eléctricas.

 **AVISO:** Muchas circunstancias imprevistas pueden afectar a la capacidad del Autopark para estacionar el Model 3. Téngalo en cuenta y recuerde que, a consecuencia de ello, Autopark podría no controlar el Model 3 correctamente. Preste atención al estacionar el Model 3 y esté preparado en todo momento para tomar el control inmediatamente.





Convocar

PRECAUCIÓN:

El rendimiento de la función Convocar depende de la capacidad de las cámaras y los sensores (según equipamiento) para determinar la proximidad del vehículo a objetos, personas, animales y otros vehículos. La probabilidad de que Convocar no funcione correctamente aumenta en situaciones como estas:

- La ruta de conducción está inclinada. La función Convocar está diseñada para operar en caminos planos (hasta un 10% de pendiente).
- Se detecta un borde de concreto. La función Convocar no puede desplazar el Model 3 sobre un borde que tenga una altura mayor de aproximadamente 1 in (2,5 cm).
- Uno o más de los sensores (según equipamiento) o de las cámaras presenta daños, suciedad u obstrucción (por ejemplo, con lodo, hielo, o nieve, por una funda protectora, exceso de pintura o productos adhesivos, como envolturas, adhesivos, recubrimientos de goma, etc.).
- Las condiciones meteorológicas (lluvia intensa, nieve, niebla o temperaturas muy altas o muy bajas) interfieren con el funcionamiento de los sensores.
- Los sensores (según equipamiento) se ven afectados por otros equipos eléctricos o dispositivos que generan ondas ultrasónicas.
- Model 3 está en Modo Remolque o tiene conectado un accesorio.

 **AVISO:** La lista anterior no incluye todas las situaciones que podrían impedir el funcionamiento correcto de la función Convocar. Es responsabilidad del conductor mantener el control del Model 3 en todo momento. Esté muy atento siempre que la función Convocar está moviendo activamente el Model 3 y esté preparado para tomar el control inmediatamente. De lo contrario, se pueden producir daños materiales y lesiones graves o mortales.

 **AVISO:** Model 3 no puede detectar los obstáculos situados por debajo del parachoques, los que son muy estrechos o aquellos que cuelgan del techo (por ejemplo, bicicletas). Además, existen muchas circunstancias imprevistas que pueden afectar la capacidad de la función Convocar de introducir o sacar el vehículo de una plaza de estacionamiento y, como resultado, es posible que la función Convocar no pueda mover apropiadamente el Model 3. Por lo tanto, debe supervisar continuamente el movimiento del vehículo y el entorno, y estar listo para detener el Model 3 en cualquier momento.

Convocación inteligente

 **PRECAUCIÓN:** Convocación inteligente es una función BETA. Debe monitorear continuamente el vehículo y sus alrededores y estar preparado para realizar una acción inmediata en cualquier momento. Es responsabilidad del conductor usar la función Convocación inteligente de un modo seguro, responsable y de acuerdo con su objetivo inicial.

 **PRECAUCIÓN:** La función Convocación inteligente está diseñada con la intención de utilizarse únicamente en espacios de estacionamiento y entradas situados en propiedad privada donde el área del entorno es familiar y predecible. No use Convocación inteligente en carreteras públicas.





NOTA: La función Convocación inteligente se desactiva si el Model 3 está en el Modo Restringido (consulte [Modo Restringido](#)).

PRECAUCIÓN:

Es muy poco probable que Convocación inteligente funcione como debería en los siguientes tipos de situaciones:

- No hay datos GPS disponibles debido a una cobertura móvil deficiente.
- La ruta de conducción está inclinada. La función Convocación inteligente está diseñada para funcionar en caminos planos (hasta un 10 % de pendiente).
- Se detecta un borde de concreto elevado. Dependiendo de la altura del bordillo, es posible que Convocación inteligente no intente que el Model 3 pase por encima.
- Uno o más de los sensores (según equipamiento) o de las cámaras presenta daños, suciedad u obstrucción (por ejemplo, con lodo, hielo, o nieve, por una funda protectora, exceso de pintura o productos adhesivos, como envolturas, adhesivos, recubrimientos de goma, etc.).
- Las condiciones meteorológicas (lluvia intensa, nieve, niebla o temperaturas muy altas o muy bajas) interfieren con el funcionamiento de los sensores (según equipamiento) o las cámaras.
- Los sensores (según equipamiento) se ven afectados por otros equipos eléctricos o dispositivos que generan ondas ultrasónicas.
- Model 3 está en Modo Remolque o tiene conectado un accesorio



-  **AVISO:** La lista anterior no incluye todas las situaciones posibles que podrían impedir el funcionamiento correcto de la función Convocación inteligente. Es responsabilidad del conductor mantener el control del Model 3 en todo momento. Esté muy atento siempre que la función Convocación inteligente está moviendo activamente el Model 3 y esté preparado para tomar el control inmediatamente. De lo contrario, se pueden producir daños materiales y lesiones graves o mortales.
-  **AVISO:** Convocación inteligente debe utilizarse únicamente en superficies pavimentadas.
-  **AVISO:** Puede que la función Convocación inteligente no pueda detener el vehículo para todos los objetos (en especial objetos muy bajos, como algunos bordillos, u objetos muy altos, como un estante) y es posible que no reaccione a todo el tráfico. Convocación inteligente no reconoce el sentido de circulación, no navega alrededor de espacios de aparcamiento vacíos y puede no ser capaz de anticipar el tráfico que pueda atravesar su trayectoria.
-  **AVISO:** Cuando use Convocación inteligente mejorada, debe mantener una línea de visión despejada entre usted y el Model 3 y estar preparado para detener el vehículo en todo momento soltando el botón de la aplicación móvil.
-  **AVISO:** Cuando suelta el botón para detener el Model 3, se produce un leve retardo antes de que el vehículo pare. Por lo tanto, es fundamental que ponga mucha atención en todo momento a la ruta de conducción del vehículo y que se anticipe de forma proactiva a los obstáculos que el vehículo sea incapaz de detectar.
-  **AVISO:** Tenga extremo cuidado cuando use la función Convocación inteligente en entornos donde haya obstáculos que se puedan mover de forma imprevista. Por ejemplo, donde haya personas, niños o animales presentes.
-  **AVISO:** La función Convocación inteligente no puede detener el vehículo para todos los objetos (en especial objetos muy bajos, como bordillos, o muy altos, como un estante) y puede que no reaccione a tráfico en dirección contraria o lateral. Ponga atención y esté preparado para detener el Model 3 en cualquier momento soltando el botón en la aplicación móvil.



Asistencia de carril

Model 3 supervisa las marcas pintadas sobre el carril por el que usted conduce, así como las áreas circundantes, para detectar la presencia de vehículos u otros objetos.

Cuando se detecta un objeto en un ángulo muerto o cerca del costado del Model 3 (como vehículos, barreras laterales, etc.), la pantalla táctil proyecta líneas de color desde la imagen de su vehículo. La ubicación de estas líneas se corresponde con la ubicación de cada uno de los objetos detectados. El color de las líneas (blanco, amarillo, naranja o rojo) representa la proximidad del objeto al Model 3. El color blanco representa la distancia más alejada, mientras que el rojo indica objetos muy cercanos que requieren su atención inmediata. Estas líneas de colores solo se muestran al conducir entre aproximadamente 12 km/h y 140 km/h. Cuando Autogiro esté activo, estas líneas de color también se muestran si se conduce a menos de 12 km/h. No obstante, las líneas de color no aparecen si el Model 3 está detenido (por ejemplo, en tráfico denso).



PRECAUCIÓN: Compruebe que todas las cámaras y todos los sensores (según equipamiento) estén limpios. La presencia de suciedad en cámaras y sensores, así como las condiciones ambientales, como la lluvia y las marcas de carril descoloridas, pueden afectar al funcionamiento del Piloto automático.

AVISO: Las funciones de Asistencia de carril son solo una ayuda y no sirven como sustituto de una comprobación visual directa. Antes de cambiar de carril, utilice siempre los retrovisores y mire por encima del hombro para determinar visualmente si es seguro y adecuado cambiar de carril.



AVISO: No dependa nunca de la Asistencia de carril para informarle si se ha desplazado accidentalmente fuera del carril o si hay un vehículo a su lado o en un ángulo muerto. Existen varios factores externos que pueden afectar al rendimiento de la Asistencia de carril (consulte [Limitaciones e imprecisiones](#)). Es responsabilidad del conductor mantenerse alerta y prestar atención al carril y a otros usuarios de la vía. De lo contrario, existe el riesgo de lesiones graves o mortales.

Intervenciones en la dirección

La Asistencia de carril modifica la dirección si el Model 3 se desvía hacia (o cerca de) un carril adyacente en el que se detecta un objeto, como un vehículo. En estas situaciones, el Model 3 gira automáticamente a una posición más segura dentro del carril. Esta maniobra de conducción se aplica solamente cuando el Model 3 se desplaza a una velocidad de entre 48 y 140 km/h en carreteras principales con marcas de carril claramente visibles. Cuando se interviene en la dirección, la pantalla táctil muestra brevemente un mensaje de advertencia.

Prevención de salida de carril

La Prevención de salida de carril se ha diseñado para advertirle si el Model 3 se desplaza fuera del carril en el que esté o si se acerca al borde de dicho carril.

La Prevención de salida de carril se activa cuando se desplaza a una velocidad de entre 64 y 145 km/h en carreteras con marcas de carril claramente visibles. Puede seleccionar si desea que se active la Advertencia de salida de carril y configurar cómo funciona tocando **Controles > Piloto automático > Prevención de salida de carril** y eligiendo una de estas opciones:

- **Desactivada:** No recibirá advertencias de salidas de carril o de posibles colisiones con un vehículo en un carril adyacente.
- **Advertencia:** Si una de las ruedas delanteras pasa por encima de una marca de carril, el volante vibra.
- **Asistencia:** La corrección de la dirección se aplica para mantener el Model 3 en una posición segura si el Model 3 se desplaza hacia un carril adyacente o cerca del borde de la carretera.

Cuando la Prevención de salida de carril está habilitada y el Control de crucero adaptado al tráfico está activado, la Asistencia de carril también comprueba si sus manos están en el Model 3 si el volante cambia de carril cuando el intermitente pertinente está desactivado. Si no se detectan las manos, la pantalla táctil mostrará una serie de alertas, similares a las que se utilizan cuando se conduce con Autogiro. Si no se detectan las manos repetidamente, el Model 3 reducirá la velocidad gradualmente a 25 km/h por debajo del



límite de velocidad o por debajo de la velocidad de cruce establecida; además, las luces de emergencia empezarán a parpadear.

NOTA: La Prevención de salida de carril no le advierte de las salidas de carril ni interviene en la dirección si se enciende el intermitente correspondiente, lo que indica un cambio de carril intencionado.

AVISO: La Prevención de salida de carril está diseñada para mantener la seguridad, pero no funciona en todas las situaciones y tampoco sustituye la necesidad de permanecer atento y mantener el control.

AVISO: Mantenga las manos sobre el volante y conduzca con cuidado en todo momento.

AVISO: Las intervenciones de dirección son mínimas y no están diseñadas para cambiar de carril el Model 3. No confíe en las intervenciones de dirección para evitar colisiones laterales.

Prevención de salida de carril de emergencia

La Prevención de salida de carril de emergencia interviene automáticamente en la dirección para evitar una posible colisión en situaciones en las que:

- Model 3 Se sale de un carril y se puede chocar con un vehículo que circula en la misma dirección en el carril adyacente (independientemente del estado del intermitente).
- Model 3 Se sale de un carril hacia otro, el intermitente está desactivado y se detecta que se aproxima un vehículo.
- Model 3 Se sale de una carretera y el intermitente está desactivado (por ejemplo, cuando se desplaza muy cerca del borde de la carretera y hay posibilidad de colisión).

La Prevención de salida de carril de emergencia se activa automáticamente cada vez que empieza a conducir. Puede desactivarla durante el trayecto actual tocando **Controles > Piloto automático > Prevención de salida de carril de emergencia**.

Cuando la Prevención de salida de carril de emergencia interviene en la dirección, se emite un sonido y en la pantalla táctil se muestra una advertencia; además, la marca de carril aparece resaltada en rojo.

La Prevención de salida de carril de emergencia se activa cuando el Model 3 se desplaza a una velocidad de entre 64 y 145 km/h en carreteras con marcas de carril, bordillos y otros elementos claramente visibles.

AVISO: La Prevención de salida de carril de emergencia no sustituye a una conducción atenta y razonable. Mantenga la vista en la carretera cuando conduzca y no dependa nunca de la Prevención de salida de carril de emergencia para evitar una colisión. Hay varios factores que pueden reducir o perjudicar el rendimiento. Depender de la Prevención de salida de carril de emergencia para evitar una posible colisión puede causar lesiones graves o mortales.

Asistencia de ángulo muerto

Cámara automática de ángulo muerto

Si quiere ver la imagen de la cámara lateral correspondiente cuando active el intermitente para cambiar de carril, toque **Controles > Piloto automático > Cámara automática de ángulo muerto**.

Cuando el intermitente está activado y en la pantalla táctil se muestra la imagen de la cámara lateral correspondiente, se puede mover la imagen hacia otra ubicación desde la pantalla táctil. Para ello, toque y arrastre la imagen hasta la nueva ubicación (las ubicaciones válidas se indican con zonas sombreadas que se muestran al tocar y mantener pulsada la imagen).

AVISO: La Cámara automática de ángulo muerto no elimina la necesidad de conducir de forma atenta ni girar la cabeza para comprobar al cambiar de carril.

Alerta de colisión por ángulo muerto

Si desea que se emita un sonido cuando un vehículo está en su ángulo muerto y se detecta una posible colisión, toque **Controles > Piloto automático > Sonido de alerta de colisión por ángulo muerto**.

AVISO: La Cámara de ángulo muerto no elimina la necesidad de conducir de forma atenta ni girar la cabeza para comprobar al cambiar de carril.

AVISO: El sonido de alerta de colisión por ángulo muerto no puede detectar todas las colisiones. Es responsabilidad del conductor permanecer alerta y girar la cabeza para comprobar al cambiar de carril.

Indicador de ángulo muerto

Ambos pilares de las puertas delanteras están equipados con un indicador de ángulo muerto situado en la rejilla del altavoz superior. Puede activar o desactivar los indicadores tocando **Controles > Luces > Indicador de ángulo muerto**. Cuando se detecta un vehículo en su ángulo muerto en un carril adyacente, aparece una luz roja en la rejilla del altavoz superior.



Asistencia de carril

- Una luz roja fija indica que se ha detectado un vehículo en su ángulo muerto.
- Una luz roja parpadeante indica que hay un vehículo en su ángulo muerto mientras el intermitente indica su intención de girar en esa dirección.
- Una luz roja que parpadea rápidamente indica que se ha detectado un vehículo y que es necesario reaccionar de inmediato para evitar una colisión.



⚠ AVISO: No confíe en el indicador de ángulo muerto para detectar un vehículo en su ángulo muerto. Confirme siempre visualmente que no haya obstáculos ni vehículos en el carril antes de abandonar el carril por el que va.

Limitaciones e imprecisiones

Las funciones de Asistencia de carril no detectan siempre las marcas del carril y se pueden recibir advertencias innecesarias o no válidas en estas situaciones:

- La visibilidad es reducida y las marcas del carril no se ven claramente (debido a lluvia fuerte, nieve, niebla, etc.).
- Una luz brillante (como los faros de los coches que se cruzan o la incidencia directa del sol) interfiere en la vista de la(s) cámara(s).
- Un vehículo que circula por delante del Model 3 bloquea la visión de la(s) cámara(s).
- El parabrisas está obstruyendo la vista de la(s) cámara(s) (está empañado, sucio, cubierto por una pegatina, etc.).
- Las marcas de carril están muy gastadas, tienen marcas anteriores aún visibles, se han modificado debido a obras en la carretera o cambian rápidamente (por ejemplo, se bifurcan, se cruzan o se unen).
- La carretera es estrecha o tortuosa.
- Objetos o componentes del paisaje arrojan sombras densas sobre las marcas del carril.

La Asistencia de carril podría no emitir advertencias, o estas pueden ser erróneas, en estas situaciones:

- Uno o más de los sensores (según equipamiento) o de las cámaras están dañados, sucios u obstruidos (con lodo, hielo, o nieve, por una funda protectora, exceso de pintura o productos adhesivos, como envolturas, adhesivos, recubrimientos de goma, etc.).
- Las condiciones meteorológicas (lluvia intensa, nieve, niebla o temperaturas muy altas o muy bajas) interfieren con el funcionamiento de los sensores.
- Los sensores (según equipamiento) se ven afectados por otros equipos eléctricos o dispositivos que generan ondas ultrasónicas.
- Un objeto que se haya colocado en el Model 3 interfiere en un sensor o lo obstruye (como un soporte para bicicletas o un adhesivo en el parachoques).

Además, puede que la Asistencia de carril no intervenga para que el Model 3 se desvíe de un vehículo adyacente, o que aplique la dirección innecesaria o inadecuadamente, en estas circunstancias:

- Está conduciendo el Model 3 en curvas cerradas o circulando por una curva a una velocidad relativamente elevada.
- Una luz brillante (como los faros de los coches que se cruzan o la incidencia directa del sol) interfiere en la vista de la(s) cámara(s).
- Está desplazándose a otro carril pero no hay un objeto (como un vehículo) en él.
- Un vehículo proveniente de otro carril entra brusca o suavemente en el suyo.
- Model 3 no se desplaza a una velocidad establecida para el funcionamiento de la Asistencia de carril.
- Uno o más de los sensores (según equipamiento) están dañados, sucios u obstruidos (por ejemplo, con lodo, hielo, o nieve, por una funda protectora, exceso de pintura o productos adhesivos, como envolturas, adhesivos, recubrimientos de goma, etc.).
- Las condiciones meteorológicas (lluvia intensa, nieve, niebla o temperaturas muy altas o muy bajas) interfieren con el funcionamiento de los sensores.
- Los sensores (según equipamiento) se ven afectados por otros equipos eléctricos o dispositivos que generan ondas ultrasónicas.
- Hay un objeto montado en el Model 3 (como un soporte para bicicletas o un adhesivo en el parachoques) que interfiere u obstruye el sensor.
- La visibilidad es reducida y las marcas del carril no se ven claramente (debido a lluvia fuerte, nieve, niebla, etc.).



- Las marcas de carril están muy gastadas, tienen marcas anteriores aún visibles, se han modificado debido a obras en la carretera o cambian rápidamente (por ejemplo, se bifurcan, se cruzan o se unen).

 **AVISO:** Esta lista no incluye todas las situaciones posibles que podrían interferir con las funciones de la Asistencia de carril. Hay muchas razones por las que la Asistencia de carril puede no funcionar correctamente. Para evitar colisiones, manténgase alerta y no desvíe su atención de la carretera, de modo que pueda prever lo antes posible cualquier acción necesaria.



Asistencia anticolidión

Las siguientes características de prevención de colisiones estn diseadas para aumentar su seguridad y la de los pasajeros:

- **Advertencia de colisin frontal:** brinda advertencias visuales, auditivas y tctiles en situaciones en las que Model 3 detecta que hay un alto riesgo de una colisin frontal (consulte [Advertencia de colisin frontal](#)).
- **Frenado de emergencia auto:** aplica los frenos automticamente para reducir el impacto de una colisin (consulte [Frenado de emergencia auto](#)).
- **Aceleracin Evita-obstculos:** reduce la aceleracin si Model 3 detecta un objeto en su trayectoria de conduccin inmediata (consulte [Aceleracin Evita-obstculos](#)).

! PRECAUCIN: Compruebe que todas las cmaras y todos los sensores (segn equipamiento) estn limpios. La presencia de suciedad en cmaras y sensores, as como las condiciones ambientales, como la lluvia y las marcas de carril descoloridas, pueden afectar al funcionamiento de estas caractersticas.

! AVISO: La Advertencia de colisin frontal es un sistema meramente orientativo que no exime de una conduccin cuidadosa y sensata. Mantenga la vista en la carretera cuando conduzca y no dependa nunca de la Advertencia de colisin frontal para detectar riesgos de colisin. Hay varios factores que pueden afectar al rendimiento del sistema y provocar advertencias que pueden ser innecesarias o no vlidas, o impedir la aparicin de advertencias. Dependiendo de la Advertencia de colisin frontal para recibir advertencias de posibles colisiones puede ser causa de lesiones graves o incluso mortales.

! AVISO: El Frenado de emergencia auto no est diseado para prevenir todas las colisiones. En ciertas situaciones, puede minimizar el impacto de una colisin tratando de reducir su velocidad de conduccin. Dependiendo del Frenado de emergencia auto para evitar colisiones puede ser causa de lesiones graves o incluso mortales.

! AVISO: La Aceleracin Evita-obstculos no est diseada para evitar colisiones. En ciertas situaciones, puede mitigar el impacto de una colisin. Dependiendo de la Aceleracin Evita-obstculos para evitar colisiones puede ser causa de lesiones graves o incluso mortales.

Advertencia de colisin frontal

Model 3 controla la zona delantera para detectar la presencia de objetos como vehculos, motocicletas y bicicletas, o de peatones. Si se considera probable que se producir una colisin a menos que el conductor reaccione de inmediato, la Advertencia de colisin frontal emite un sonido y destaca en rojo el vehculo de

delante en la pantalla tctil. Si esto sucede, **REALICE LAS ACCIONES CORRECTIVAS PERTINENTES INMEDIATAMENTE.**



Las advertencias visuales, auditivas y tctiles se cancelan automticamente cuando se ha reducido el riesgo de colisin (por ejemplo, el conductor ha desacelerado o detenido el Model 3, o el objeto situado delante del vehculo se ha apartado de su trayectoria de conduccin).

Si no se realiza ninguna accin inmediata cuando el Model 3 emite una Advertencia de colisin frontal, es posible que el Frenado de emergencia auto (si est activado) aplique automticamente los frenos en caso de considerar que va a producirse una colisin inminente (consulte [Frenado de emergencia auto](#)).

La Advertencia de colisin frontal est habilitada de manera predeterminada. Para desactivarla o ajustar su sensibilidad, toque **Controles > Piloto automtico > Advertencia de colisin frontal**. En lugar del nivel de advertencia **Media** predeterminado, puede desactivar la funcin seleccionando la opcin **Off**, o elegir una de las opciones **Tarda** o **Temprana** para retrasar o adelantar la emisin de advertencias respectivamente.

NOTA: La advertencia de colisin frontal se restablecer automticamente a **Media** al comenzar a conducir si establece esta funcin manualmente en **Desactivado**.

! AVISO: Las cmaras y sensores (segn equipamiento) de Advertencia de colisin frontal estn diseados para controlar una zona de hasta 160 metros del camino. El rea supervisada por la Advertencia de colisin frontal puede verse afectada por las condiciones meteorolgicas o de la carretera. Conduzca con precaucin.



AVISO: La Advertencia de colisión frontal se ha diseñado solo para proporcionar alertas visuales y sonoras. No intenta frenar ni desacelerar el Model 3. Al ver u oír una advertencia, es responsabilidad del conductor reaccionar inmediatamente.

AVISO: La Advertencia de colisión frontal podría proporcionar una advertencia en situaciones en las que no es probable que se produzca una colisión. Manténgase alerta y no desvíe su atención del área delante del Model 3, de modo que pueda prever cualquier acción requerida.

La Advertencia de colisión frontal solo funciona cuando se conduce aproximadamente entre 5 km/h y 200 km/h.

AVISO: La Advertencia de colisión frontal no proporciona una advertencia cuando el conductor ya está aplicando el freno.

Frenado de emergencia auto

Model 3 está diseñado para determinar la distancia desde los objetos detectados. Cuando una colisión parece inevitable, el Frenado de emergencia auto está diseñado para aplicar los frenos con el fin de reducir la velocidad del vehículo y, por consiguiente, la gravedad del impacto. La cantidad de velocidad que se reduce depende de muchos factores, entre los que se incluyen la velocidad de conducción y el entorno.

Cuando el Frenado de emergencia auto aplica los frenos, la pantalla táctil muestra una advertencia visual y sonará una campana. Podría producirse un descenso brusco del pedal de freno. Se encienden las luces de freno para alertar a otros conductores de la desaceleración.



Frenado de emergencia en curso

El Frenado de emergencia auto solo funciona cuando se conduce aproximadamente entre 5 km/h y 200 km/h.

El Frenado de emergencia auto no aplica los frenos, ni deja de aplicar los frenos en los siguientes casos:

- Cuando se gira el volante de forma brusca.
- Al pisar y soltar el pedal de freno mientras el Frenado de emergencia auto está accionando los frenos.
- Usted acelera a fondo mientras el Frenado de emergencia auto está accionando los frenos.
- Ya no se detecta un vehículo (incluidas motocicletas o bicicletas) o un peatón adelante.

El Frenado de emergencia auto se activa siempre al arrancar el Model 3. Para deshabilitarlo en el desplazamiento actual, cambie a posición de estacionamiento y toque **Controles > Piloto automático > Frenado de emergencia auto**. Incluso si desactiva el

Frenado de emergencia auto, es posible que su vehículo frene tras detectar una colisión inicial para mitigar posibles impactos posteriores (consulte [Frenado multicolisión](#)). Al desactivar dichas funciones, aparecerá un mensaje en la pantalla táctil.



Freno de emergencia automático deshabilitado

AVISO: Es muy recomendable que no desactive el Frenado de emergencia auto. Si lo hace, el Model 3 no aplicará automáticamente los frenos en situaciones en que una colisión se considera probable.

NOTA: El Frenado de emergencia auto está diseñado para reducir el impacto de las colisiones frontales y marcha atrás con funcionalidad limitada en marcha atrás.

En caso de que el Frenado de emergencia auto no esté disponible, la pantalla táctil muestra un aviso.



El sistema de Frenado de emergencia auto no está disponible

AVISO: El Frenado de emergencia auto está diseñado para reducir la gravedad de un impacto. No está diseñado para evitar una colisión.

AVISO: Hay varios factores que afectan el rendimiento del Frenado de emergencia auto y hacer que no frene o que lo haga en forma inadecuada o inoportuna, como cuando hay un vehículo parcialmente en su trayectoria de conducción, o cuando hay escombros en la carretera. Es responsabilidad del conductor conducir de forma segura y mantener el control del vehículo en todo momento. Nunca dependa del Frenado de emergencia auto para evitar o reducir el impacto de una colisión.

AVISO: El Frenado de emergencia auto no elimina la necesidad de mantener una distancia de seguridad con el vehículo de delante.

AVISO: El pedal del freno baja abruptamente al producirse el frenado automático. Cerciérese siempre de que el pedal del freno pueda moverse libremente. No coloque ningún material encima ni debajo de la alfombrilla del lado del conductor (tampoco otra alfombrilla) y cerciérese de que esté bien sujeta. No hacerlo puede impedir el libre movimiento del pedal del freno.

Frenado multicolisión

Además del Frenado de emergencia auto, es posible que el Model 3 frene para prevenir o mitigar posibles impactos posteriores a una colisión inicial si se detecta el despliegue de airbags. Es posible que el vehículo frene independientemente de la velocidad de conducción.







Aceleración Evita-obstáculos

La Aceleración Evita-obstáculos está diseñada para reducir el impacto de una colisión al reducir el par del motor y, en algunos casos, al accionar los frenos si el Model 3 detecta un objeto en su trayectoria de conducción. La pantalla táctil muestra una advertencia visual y emite un sonido cuando los frenos se aplican automáticamente. Por ejemplo, cuando está estacionado delante de una puerta de garaje cerrada con la posición de avance puesta, el Model 3 detecta que ha pisado a fondo el pedal del acelerador. Aunque el Model 3 acelere y golpee la puerta del garaje, la reducción del par puede disminuir los daños.

La Aceleración Evita-obstáculos está diseñada para operar solo cuando se cumplan simultáneamente las siguientes condiciones:

- Se encuentra en posición de avance o marcha atrás.
- Model 3 se detiene o se desplaza a menos de 16 km/h.
- Model 3 detecta un objeto en su ruta de conducción inmediata.

Para deshabilitar la Aceleración Evita-obstáculos, toque **Controles > Piloto automático > Aceleración Evita-obstáculos**.

-  **AVISO:** La Aceleración Evita-obstáculos está diseñada para reducir la gravedad de un impacto. No está diseñada para evitar una colisión.
-  **AVISO:** Puede que la Aceleración Evita-obstáculos no limite el par en todas las situaciones. Varios factores, como las condiciones ambientales, la distancia de un obstáculo o las acciones del conductor, pueden limitar, retrasar o inhibir la Aceleración Evita-obstáculos.
-  **AVISO:** Puede que la Aceleración Evita-obstáculos no limite el par cuando se realiza un giro pronunciado, como en un lugar de estacionamiento.
-  **AVISO:** No dependa de la Aceleración Evita-obstáculos para controlar la aceleración ni para evitar o limitar la gravedad de una colisión; no intente poner a prueba la Aceleración Evita-obstáculos. Hacerlo puede causar daños materiales y lesiones graves o mortales.
-  **AVISO:** Varios factores pueden afectar el funcionamiento de la Aceleración Evita-obstáculos, lo que puede causar una reducción inadecuada o inoportuna del par del motor. Es responsabilidad del conductor conducir de forma segura y mantener el control del Model 3 en todo momento.

Limitaciones e imprecisiones

Las características de Asistencia anticolidión no siempre consiguen detectar todos los objetos, vehículos, bicicletas o peatones, y es posible que el sistema emita advertencias innecesarias, inexactas o no válidas, o que omita la emisión de advertencias fundadas, en especial si:

- La carretera tiene curvas cerradas.
- La visibilidad es reducida (debido a lluvia intensa, nieve, niebla, etc.).
- Una luz brillante (como los faros de los coches que se cruzan o la incidencia directa del sol) interfiere en la vista de la(s) cámara(s).
- Una cámara o un sensor están obstruidos (sucios, tapados, empañados, cubiertos por una pegatina, etc.).
- Uno o más de los sensores (según equipamiento) están dañados, sucios u obstruidos (por ejemplo, con lodo, hielo, o nieve, por una funda protectora, exceso de pintura o productos adhesivos, como envolturas, adhesivos, recubrimientos de goma, etc.).
- Las condiciones meteorológicas (lluvia intensa, nieve, niebla o temperaturas muy altas o muy bajas) interfieren con el funcionamiento de los sensores.
- Los sensores (según equipamiento) se ven afectados por otros equipos eléctricos o dispositivos que generan ondas ultrasónicas.

 **AVISO:** Las limitaciones descritas anteriormente no incluyen todas las situaciones posibles que podrían impedir el funcionamiento correcto de las características de Asistencia anticolidión. Es posible que estas no cumplan su función por muchas otras razones. Es responsabilidad del conductor el evitar las colisiones manteniéndose alerta, y tomando acciones correctivas lo más pronto posible.

 **PRECAUCIÓN:** Si se produce un fallo con una función de Asistencia anticolidión, el Model 3 muestra una alerta. Póngase en contacto con el servicio de asistencia de Tesla.



Cómo funciona la Asistencia de velocidad

Model 3 Muestra un límite de velocidad en la pantalla táctil.

Para lograr un rendimiento óptimo, active **Controles > Navegación > Navegación en línea**.

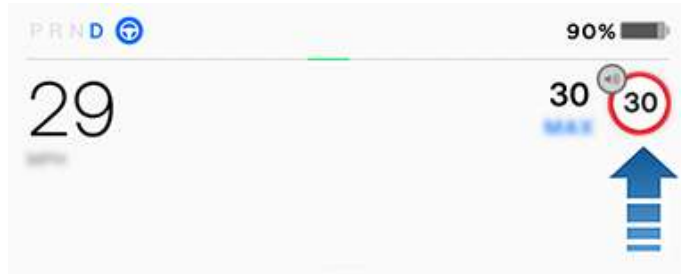

Cuando se supera un límite de velocidad determinado se emite un aviso acústico y el icono del límite de velocidad parpadea.

NOTA: Cada vez que sucede, el avisador acústico de velocidad desaparece al cabo de diez segundos o cuando Model 3 la velocidad se reduce por debajo del límite especificado.



Al pulsar el icono del límite de velocidad en la pantalla táctil, se silencian el avisador acústico y visual durante el resto del trayecto. Las advertencias de velocidad se vuelven a activar automáticamente al inicio de cada trayecto (cuando pone el vehículo en la posición de estacionamiento y se aleja del mismo).



Indica un límite de velocidad establecido.



Indica un fallo del sistema.

NOTA: En carreteras en las que la información de los mapas determina que existe un límite de velocidad condicional (por ejemplo, un límite en función de las condiciones meteorológicas o la hora del día), se muestra un segundo límite de velocidad por debajo del primer límite. Es responsabilidad del conductor determinar si el límite de velocidad condicional está vigente en cada momento y ajustar la velocidad de conducción como corresponda. Es posible que tenga que actualizar los mapas de a bordo para mostrar los límites de velocidad condicionales ([Actualización de mapas](#)).



AVISO: No se fíe de la Asistencia de velocidad para determinar el límite de velocidad o la velocidad de conducción adecuados. Siempre conduzca a una velocidad segura según el tráfico y las condiciones de la carretera.

NOTA: Su vehículo se actualiza constantemente mediante actualizaciones de software inalámbricas. Descargue las actualizaciones en cuanto estén disponibles (consulte [Actualizaciones de software](#) y [Actualización de mapas](#)).

Limitaciones e imprecisiones

La Asistencia de velocidad puede no funcionar del todo o proporcionar información imprecisa en estas situaciones:

- La visibilidad es reducida y las señales del límite de velocidad no se ven claramente (debido a lluvia fuerte, nieve, niebla, etc.).
- Una luz brillante (como los faros de los coches que se cruzan o la incidencia directa del sol) interfiere en la vista de la(s) cámara(s).
- Model 3 se conduce muy cerca de un vehículo delante de él, que bloquea la vista de la(s) cámara(s).
- El parabrisas está obstruyendo la vista de la(s) cámara(s) (está empañado, sucio, cubierto por una pegatina, etc.).
- Las señales del límite de velocidad quedan ocultas por objetos.
- Los límites de velocidad almacenados en la base de datos del mapa son incorrectos u obsoletos.
- Model 3 se conduce en una zona en la que los datos del GPS o del mapa no están disponibles, o donde no se pueden detectar las señales de límite de velocidad.
- Señales de tráfico que no cumplen los formatos estándar reconocibles, como señales de velocidad digitales o temporales.
- Una carretera o límite de velocidad ha cambiado recientemente.



AVISO: Esta lista no incluye todas las situaciones posibles que podrían impedir el funcionamiento correcto de la Asistencia de velocidad. La Asistencia de velocidad podría omitir advertencias por muchas otras razones.



Cámara de la cabina

Su Model 3 está equipado con una cámara de cabina situada encima del espejo retrovisor.



Con el Piloto automático activado, la cámara de la cabina puede detectar la falta de atención del conductor y generar alertas acústicas para recordarle que debe mantener la vista en la carretera.

De forma predeterminada, las imágenes y los vídeos de la cámara no salen del vehículo y no se envían a nadie, incluido Tesla, a menos que habilite el uso compartido de datos. Si habilita el uso compartido de datos y se produce un evento de seguridad grave (como una colisión), el Model 3 compartirá vídeos de la cámara de la cabina con Tesla para ayudarnos con el desarrollo de funciones de seguridad futuras y mejorar continuamente la inteligencia de las funciones que dependen de la cámara de la cabina. También se pueden compartir datos en caso de que sea necesario realizar un diagnóstico del funcionamiento de la cámara de la cabina. La cámara de la cabina no realiza reconocimiento facial ni ningún otro método de verificación de la identidad. Para proteger su privacidad, los datos de la cámara de la cabina no están asociados al número de identificación de su vehículo.

Para ajustar sus preferencias de uso compartido de datos, toque **Controles > Software > Compartición de datos > Permitir Análisis de la cámara del habitáculo**. Puede cambiar la configuración del uso de datos compartido en cualquier momento.



NOTA: Mantenga el objetivo de la cámara limpio y sin obstrucciones. Elimine cualquier acumulación de suciedad o polvo limpiando de vez en cuando el objetivo de la cámara con un trapo limpio.



PRECAUCIÓN: No utilice líquidos limpiadores abrasivos o con sustancias químicas. De lo contrario, podría dañar la superficie del objetivo de la cámara.



El sistema de advertencia de somnolencia del conductor está diseñado para notificar a aquellos conductores que parezcan estar quedándose dormidos al volante. Para ello, el sistema supervisa la atención del conductor y su estilo de conducción, y establece patrones que indiquen somnolencia. Cuando se detecta que el conductor está somnoliento, se muestra una alerta en la zona de tarjetas de la pantalla táctil y se emite un aviso acústico.

Una vez habilitado, el sistema de advertencia de somnolencia del conductor se activa al conducir a más de 65 km/h durante al menos 10 minutos y con el piloto automático desactivado.



Detectada somnolencia del conductor

Descanse

Si le aparece esta alerta, considere parar y tomarse un descanso antes de continuar. La alerta desaparecerá cuando ya no se detecten los patrones de somnolencia.

NOTA: Si se emite una alerta y la velocidad del vehículo disminuye a menos de 60 km/h, el sistema no se activará.

Puede activar o desactivar la advertencia de somnolencia del conductor en el ciclo de conducción actual tocando **Controles > Seguridad > Advertencia de somnolencia del conductor**. El sistema de advertencia de somnolencia del conductor se vuelve a activar automáticamente al inicio de cada ciclo de conducción.

NOTA: Esta función de seguridad activa utiliza la cámara de la cabina para supervisar la atención del conductor. La cámara de la cabina no realiza reconocimiento facial ni ningún otro método de verificación de la identidad. De forma predeterminada, las imágenes y los vídeos de la cámara no salen del vehículo y no se envían a nadie, incluido Tesla, a menos que habilite el uso compartido de datos. Para ajustar sus preferencias de uso compartido de datos, toque **Controles > Software > Compartición de datos > Permitir Análisis de la cámara del habitáculo**. Puede cambiar la configuración del uso compartido de datos en cualquier momento.



AVISO: Es su responsabilidad permanecer alerta, conducir de forma segura y mantener el control del vehículo en todo momento. No dependa nunca de la advertencia de somnolencia del conductor para mantener un control seguro del vehículo. No pierda de vista la carretera ante usted y esté preparado en todo momento para efectuar cualquier maniobra de corrección. De lo contrario, existe el riesgo de lesiones graves o mortales.



Acerca del sistema de seguridad

NOTA: En función de la región, es posible que el vehículo no cuente con una alarma acústica para las funciones de seguridad o que estas no funcionen exactamente como se describe.

Si el Model 3 no detecta un teléfono o una llave autenticados, y se abre una puerta o el maletero estando bloqueados, se emite una alarma. Además, tanto los faros como los intermitentes parpadean. Para desactivar la alarma, pulse cualquier botón de la aplicación móvil o toque con la tarjeta llave en el lector de tarjetas situado justo debajo de la cámara del Piloto automático del pilar de la puerta del conductor.

Para activar o desactivar el sistema de alarma manualmente, toque **Controles > Seguridad > Alarma de seguridad**. Cuando está activado, el Model 3 activa su alarma un minuto después de que el conductor salga del coche, se bloqueen las puertas y no se detecte ninguna llave reconocida.

Sonará una sirena alimentada con batería (según equipamiento) cuando se abra una puerta o un maletero bloqueados y el Model 3 no detecte que hay una llave cerca. Para que la sirena suene también cuando el vehículo detecte movimiento en el interior de la cabina, active **Inclinación/Intrusión** (consulte [Inclinación/Intrusión](#) (según equipamiento)).

NOTA: Si el Model 3 está en el modo Centinela (consulte [Cómo usar el Modo centinela \(cámara y aplicación\)](#)), el ajuste **Alarma de seguridad** no está disponible.

Inclinación/Intrusión (según equipamiento)

Dependiendo de la configuración, la región de mercado y la fecha de fabricación, puede que su vehículo no esté equipado con esta función.

La **Alarma de Protección** debe estar encendida para habilitar **Inclinación/Intrusión**.

Inclinación/Intrusión hace sonar la alarma del vehículo si el Model 3 detecta movimiento dentro de la cabina, o si el vehículo se mueve o se inclina (por ejemplo, con un camión grúa o con un gato). Para activarla, toque **Controles > Seguridad > Inclinación/Intrusión**.

El sensor de intrusión se desactiva automáticamente cuando el sistema de control de la climatización está en funcionamiento al salir del vehículo. Para anularlo, puede volver a encender manualmente el sensor de Inclinación/Intrusión después de seleccionar la opción Mantener climatización encendida, Modo perro o Modo acampada.

El sensor de inclinación/intrusión se vuelve a activar automáticamente al inicio de cada ciclo de conducción.

NOTA: La alarma **Inclinación/Intrusión** debe desactivarse para usar **Protección de sobrecalentamiento de la cabina** (consulte [Protección Sobrecalentamiento](#)).

NOTA: Si tiene pensado dejar algo que se mueva dentro del vehículo bloqueado, recuerde desactivar **Inclinación/Intrusión**. Si deja esta función activada, cualquier movimiento que se detecte en el interior del Model 3 activará la alarma de intrusión.

NOTA: Si el Model 3 está en el modo Centinela (consulte [Cómo usar el Modo centinela \(cámara y aplicación\)](#)), el ajuste **Inclinación/Intrusión** no está disponible.

PIN para conducir

Para aumentar la protección, usted puede prevenir que Model 3 sea conducido hasta que se introduzca un PIN de 4 dígitos (Número de Identificación Personal). Para habilitar esta configuración, toque **Controles > Seguridad > PIN para conducir** y siga las instrucciones que aparecen en pantalla para crear un PIN para conducir.

Cuando esta configuración está habilitada, además de introducir el PIN para conducir de 4 dígitos, también deberá utilizarlo para entrar en el Modo Restringido por primera vez y crear un PIN de 4 dígitos para entrar y salir del Modo Restringido. En Modo Restringido, el Model 3 se puede conducir sin necesidad de introducir el PIN para conducir. La configuración del **PIN para conducir** se deshabilita cuando el Modo Restringido está activo.

Si olvida el PIN para conducir, toque el enlace para introducir sus credenciales de inicio de sesión de Tesla en la ventana emergente del PIN para conducir y siga las instrucciones que aparecen en pantalla.

NOTA: En el improbable caso de que la pantalla táctil no responda, no podrá introducir el PIN. En este caso, primero pruebe a reiniciar la pantalla táctil (consulte [Reinicio de la pantalla táctil](#)). Si sigue sin responder, puede omitir la opción de PIN para conducir activando Conducción sin llave en la aplicación móvil Tesla.

PIN de guantera

Para obtener seguridad adicional, puede proteger el contenido de la guantera con un PIN de 4 dígitos. Para habilitar esta configuración, toque **Controles > Seguridad > PIN de guantera** y siga las instrucciones que aparecen en pantalla. Una vez habilitado, se le pedirá que introduzca el PIN para abrir la guantera. Para deshabilitar esta configuración, seleccione el interruptor para desactivarla y, a continuación, introduzca el PIN.

Si olvida el PIN de guantera, puede restablecerlo introduciendo sus credenciales de inicio de sesión de Tesla y siguiendo las instrucciones que aparecen en pantalla.



NOTA: El uso de un **PIN de guantera** permite abrir la guantera cuando el Model 3 está en Modo Restringido.

Modo de Límite de velocidad

El Modo de Límite de velocidad le permite limitar la aceleración y la velocidad de conducción máxima a un valor definido entre 80 y 193 km/h. La primera vez que utilice esta función, debe crear un PIN de 4 dígitos que se utilizará para activar y desactivar el Modo de Límite de velocidad. Si la opción está activada y la velocidad de conducción se acerca a aproximadamente 5 km/h de la velocidad máxima, se emite un sonido, aparece un mensaje en la pantalla táctil y el Model 3 envía una notificación a la aplicación móvil. También puede tocar en **Seguridad > Modo de Límite de velocidad** para habilitarlo desde la aplicación móvil de Tesla. Para activar el Modo de Límite de velocidad:

1. Asegúrese de que el Model 3 está en posición de estacionamiento.
2. Toque **Controles > Seguridad > Modo de Límite de velocidad** en la pantalla táctil.
3. Seleccione la velocidad de conducción máxima.
4. Arrastre el control deslizante a la posición de **encendido**.
5. Introduzca el PIN de 4 dígitos que desee utilizar para activar y desactivar el Modo de Límite de velocidad.

NOTA: Si olvida el PIN, puede desactivar el Modo de Límite de velocidad introduciendo las credenciales de inicio de sesión de su cuenta Tesla.

NOTA: Si el Modo de Límite de velocidad está activado, la configuración de aceleración (**Controles > Pedales y dirección > Aceleración**) se establece automáticamente en **Relax**.

 **AVISO:** Conducir por una pendiente descendente puede aumentar la velocidad y hacer que el Model 3 supere la velocidad máxima que seleccionó.

 **AVISO:** El Modo de Límite de velocidad no puede sustituir el buen juicio, la capacitación del conductor y la necesidad de vigilar atentamente los límites de velocidad y las condiciones de conducción. Los accidentes pueden ocurrir a cualquier velocidad.

Borrar datos del navegador

Puede borrar los datos del navegador del vehículo (igual que en un ordenador o smartphone) en **Controles > Servicio > Borrar datos del navegador**. Es algo útil en muchas situaciones, por ejemplo para borrar ajustes o búsquedas de otro conductor.

Active las casillas de la ventana emergente de la pantalla táctil para excluir los marcadores o el historial, según prefiera.



NOTA: En función de la región, la configuración del vehículo, las opciones adquiridas y la versión de software, puede que su vehículo no esté equipado con la Dashcam o que esta no funcione exactamente como se describe. Es su responsabilidad consultar y cumplir las normativas y restricciones de propiedad locales relativas al uso de cámaras.

La Dashcam graba vídeos de los alrededores mientras se conduce el Model 3. Utilice la Dashcam para grabar incidentes de conducción u otros eventos importantes, como lo haría con una cámara externa en otros vehículos.

Toque el icono de la Dashcam en el iniciador de aplicaciones. Puede añadir la aplicación de la Dashcam a la barra inferior para facilitar el acceso (consulte [Personalización de Mis aplicaciones](#)). Cuando el Model 3 está en posición de estacionamiento, al tocar el icono de la Dashcam se abre el Visor (consulte [Visualización de grabaciones de vídeo](#)).



Para proteger su privacidad, las grabaciones de vídeo se guardan localmente en la memoria integrada de la unidad flash USB formateada. Las grabaciones no se envían a Tesla. Model 3 no graba vídeos cuando la Dashcam está **Desactivada**.

Cómo utilizar la Dashcam

1. Formatee una unidad flash USB. La Dashcam requiere una unidad USB con el formato correcto insertada en el puerto USB del vehículo (Tesla recomienda utilizar el puerto USB de la guantera, si está instalado) para almacenar y recuperar las imágenes. Los vehículos fabricados a partir de aproximadamente 2020 están equipados con una unidad flash USB preformateada en la guantera. Hay dos maneras de formatear la unidad flash:
 - Inserte la unidad flash en un puerto USB y toque **Controles > Seguridad > Formatear unidad USB**. Model 3 formatea automáticamente la unidad flash.
 - Formatee la unidad flash en un ordenador.

Consulte [Requisitos de la unidad USB para grabar vídeos](#) para obtener más información.

2. Inserte la unidad de memoria USB en el puerto USB de su vehículo, preferiblemente en el que se encuentra en la guantera.

NOTA: En el caso de algunos vehículos fabricados después de aproximadamente el 1 de noviembre de 2021, puede que los puertos USB de la consola central solo admitan dispositivos de carga. Utilice el puerto USB del interior de la guantera para el resto de funciones.

3. Active la Dashcam tocando **Controles > Seguridad > Dashcam**. La Dashcam le permite elegir cómo y cuándo se guardan los vídeos. Puede elegir entre las siguientes opciones:
 - **Auto:** La Dashcam guardará una grabación en la unidad USB cuando el Model 3 detecte un evento de seguridad crítico, como una colisión o el inflado de un airbag. Cuando se selecciona **Auto**, puede variar la detección, que estará sujeta al estado de alimentación, suspensión y Piloto automático del vehículo.

NOTA: Hay varios factores que determinan si la Dashcam guarda automáticamente un evento de seguridad crítico (por ejemplo, la cantidad de fuerza, si se han inflado los airbags, etc.). No confíe en que la Dashcam grabe automáticamente todos los eventos de seguridad críticos.
 - **Manual:** Debe tocar manualmente el icono de la Dashcam para guardar una grabación de los últimos diez minutos de vídeo.
 - **Al claxon:** Al usar el claxon, la Dashcam guarda una grabación con los últimos diez minutos de vídeo. Esta opción se puede habilitar junto con **Auto** o **Manual**.

4. Una vez habilitada, el icono de la Dashcam indica cuándo se guarda el vídeo. También puede ver el estado del icono de la Dashcam en **Controles**:



El icono cambia para mostrar el estado de la Dashcam:



GRABANDO: La Dashcam está grabando. Toque el icono para guardar la grabación. Mantenga pulsado el icono para pausar la grabación.



EN PAUSA: La Dashcam está en pausa. Toque el icono para reanudar la grabación. Para evitar perder la grabación, ponga la Dashcam en pausa antes de retirar la unidad de memoria.



GUARDADO. Se guarda el vídeo. También puede guardar las grabaciones de la Dashcam pulsando el icono de la cámara Dashcam el iniciador de aplicaciones mientras conduce.

NOTA: Debe guardar la grabación que desee para poder verla más tarde. Model 3 no guarda grabaciones, ni siquiera temporalmente. Las grabaciones no guardadas de la Dashcam se sobrescriben de manera continua. Consulte [Visualización de grabaciones de vídeo](#) para obtener más información.

5. Una vez guardada la grabación deseada, visualice los clips en la pantalla táctil o en un ordenador:
 - Pantalla táctil: Asegúrese de que el Model 3 está en la posición de estacionamiento y toque el icono de la Dashcam en el iniciador de aplicaciones. Los vídeos se organizan por marca de tiempo. Consulte [Visualización de grabaciones de vídeo](#) para obtener más información.
 - Ordenador: Inserte la unidad flash USB en un ordenador y vaya a la carpeta TeslaCam. Los vídeos se organizan por marca de tiempo. Consulte [Visualización de grabaciones de vídeo](#) para obtener más información.
6. Para desactivar la Dashcam, toque **Controles > Seguridad > Dashcam > Desactivada**. Si se configura en **Auto, Manual** o **Al Claxon**, la Dashcam se activa automáticamente cada vez que conduce.



Modo centinela

NOTA: En función de la región, la configuración del vehículo, las opciones adquiridas y la versión de software, su vehículo puede no estar equipado con el Modo centinela o puede que las funciones no se comporten exactamente como se describe. **Es su responsabilidad consultar y cumplir las normativas y restricciones de propiedad locales relativas al uso de cámaras.**

Si se activa, las cámaras y los sensores (según equipamiento) del vehículo permanecen encendidos y listos para grabar cualquier actividad sospechosa en torno al vehículo cuando el Model 3 esté cerrado y en modo de Estacionamiento. Imagine el Modo centinela como un sistema de seguridad inteligente para vehículos que le avisa cuando detecta posibles amenazas cerca.

Si se detecta una amenaza, el Modo centinela enciende los faros, hace sonar la alarma y muestra un mensaje en la pantalla táctil que indica que las cámaras pueden estar grabando para informar a las personas que se encuentran fuera del vehículo. Recibirá una alerta en su teléfono a través de la aplicación móvil y la grabación del evento se guardará en la unidad USB (si está instalada).

El Modo centinela está desactivado de forma predeterminada. Puede utilizar comandos de voz o la aplicación móvil de Tesla para activar o desactivar fácilmente el Modo centinela. Para activar el Modo centinela mediante comandos de voz, diga "Mantén el Tesla seguro", "Mantener el coche seguro", "Centinela activado" o "Activar el centinela", (consulte [Comandos de voz](#)).

NOTA: En el caso de algunos vehículos fabricados después de aproximadamente el 1 de noviembre de 2021, puede que los puertos USB de la consola central solo admitan dispositivos de carga. Utilice el puerto USB del interior de la guantera para el resto de funciones.

El Modo centinela requiere que la batería esté cargada al 20 % como mínimo. Si la carga de la batería desciende por debajo del 20 %, el Modo centinela se apaga y la aplicación móvil le envía una notificación. El consumo energético puede aumentar cuando el Modo centinela está activado.

NOTA: Cuando está activo el Modo Centinela, los ajustes de Alarma de seguridad (**Controles > Seguridad > Alarma de seguridad**) no están disponibles.



PRECAUCIÓN: No confíe en el Modo centinela para proteger el Model 3 de todas las amenazas de seguridad posibles. El Modo centinela utiliza muchos factores para determinar si se activa o no la alarma de seguridad. Es posible que no se detecten todos los impactos y que la alarma no se active en todas las situaciones. A pesar de que puede ayudar a disuadir algunas amenazas, ningún sistema de seguridad puede evitar todos los ataques.

Cómo usar el Modo centinela (cámara y aplicación)

1. El Modo centinela requiere una unidad USB con el formato correcto insertada en el puerto USB del vehículo (Tesla recomienda utilizar el puerto USB de la guantera, si está instalado) para almacenar y recuperar las imágenes. Los vehículos fabricados a partir de aproximadamente 2020 están equipados con una unidad USB preformateada en la guantera. Hay dos maneras de formatear la unidad USB:
 - Inserte la unidad USB en el puerto USB y vaya a **Controles > Seguridad > Formatear unidad USB**. El vehículo formatea automáticamente la unidad USB.
 - Formatee la unidad USB en un ordenador.

Consulte [Requisitos de la unidad USB para grabar videos](#) para obtener más información.

2. Inserte la unidad USB en el puerto USB del vehículo.
3. Con el vehículo en modo de estacionamiento, active la Dashcam tocando **Controles > Seguridad > Dashcam**.
4. Toque **Controles > Seguridad > Modo centinela > Activado**. Una vez activado, el icono del Modo centinela de la pestaña **Controles** se vuelve rojo.



NOTA: Las grabaciones de la cámara trasera están disponibles solo en vehículos fabricados después de febrero de 2018, aproximadamente.

Cuando está activado, el Modo centinela permanece inactivo, listo para hacer sonar la alarma y guardar una grabación del evento de seguridad si se activa. La duración de los clips de las grabaciones se puede personalizar (toque **Seguridad > Modo centinela > Duración de clips de vídeo del modo Centinela**). Consulte [Visualización de grabaciones de vídeo](#) para obtener información sobre cómo visualizar las grabaciones.

5. Para activar/desactivar manualmente el Modo centinela hasta la siguiente conducción, toque el icono del Modo centinela en **Controles**. El Modo centinela está desactivado cuando el icono deja de estar rojo.





Toque **Desactivado** en **Controles > Seguridad > Modo centinela** para desactivar el Modo centinela durante más de un ciclo de conducción.

Cómo usar el Modo centinela (solo aplicación)

Cuando el Modo centinela está activado y se detecta un evento de seguridad, pero no hay ninguna unidad USB conectada a un puerto USB, el vehículo le avisa a través de la aplicación móvil, sin grabaciones de las cámaras.

Configuración del Modo centinela

- **Excluir ubicaciones específicas**

En **Controles > Seguridad > Modo centinela**, puede determinar si desea que el Modo centinela *no* se active en determinadas ubicaciones (consulte [Destinos Casa, Trabajo y Favoritos](#) para obtener más información):

- **Excluir Casa:** El Modo centinela no se activa automáticamente en la ubicación que configure como Casa en su lista de Favoritos.
- **Excluir Trabajo:** El Modo centinela no se activa automáticamente en la ubicación que configure como Trabajo en su lista de Favoritos.
- **Excluir Favoritos:** El Modo centinela no se activa automáticamente en ninguna de las ubicaciones incluidas en la lista de Favoritos.

NOTA: Para poder reconocer una ubicación como Casa, Trabajo o Favorito, el Model 3 debe estar estacionado en un rango de 500 metros de la ubicación guardada.

Para configurar la ubicación de Casa o Trabajo, toque **Navegar > Guardar/Establecer trabajo**. Para configurar **Favoritos**, toque la estrella cuando esté visualizando una dirección en el mapa. Al activar o desactivar el Modo centinela manualmente con la pantalla táctil o la aplicación móvil, se anulan las preferencias de exclusión de las ubicaciones como, por ejemplo, su casa, su trabajo o sus ubicaciones favoritas hasta la siguiente vez que conduzca el vehículo.

- **Establecer la duración de los clips de vídeo del Modo centinela**

Si el Modo centinela está configurado para capturar grabaciones de las cámaras de eventos de seguridad usando una unidad USB con el formato adecuado, puede personalizar la duración de las grabaciones desde su pantalla táctil (toque **Controles > Seguridad > Modo centinela > Duración de clips de vídeo del modo Centinela**).

- **Establecer la detección basada en cámaras**

Cuando está habilitada la **Detección basada en cámaras**, el Modo centinela utiliza las cámaras externas del vehículo además de los sensores del mismo para detectar eventos de seguridad mientras está estacionado. Si está deshabilitada, su vehículo solo guarda los clips en la unidad USB si se detecta una amenaza física. Para configurarlo, toque **Controles > Seguridad > Modo Centinela > Detección basada en cámaras**.

- **Ver cámara en tiempo real**

NOTA: La función **Ver cámara en tiempo real** requiere conectividad premium y que la versión 4.2.1 (o posterior) de la aplicación móvil de Tesla esté instalada en un teléfono que se haya vinculado como llave al Model 3.

Cuando el Modo centinela está activado, puede utilizar la aplicación móvil para ver el entorno del Model 3 a través de las cámaras exteriores. Para activar la función, toque **Controles > Seguridad > Modo centinela > Ver cámara en tiempo real a través de la aplicación móvil** en la pantalla táctil para ver lo que el Modo centinela graba en tiempo real. Asegúrese de que no haya ocupantes en el vehículo y que todas las puertas estén bloqueadas. A continuación, en la aplicación móvil, vaya a **Seguridad > Modo Centinela > Ver cámara en tiempo real**.

Durante el uso activo de **Ver cámara en tiempo real**, las luces del Model 3 parpadean cada cierto tiempo y se muestra un mensaje en la pantalla táctil para notificar a los demás personas que está viendo el entorno a través de las cámaras.

Ver cámara en tiempo real se limita a aproximadamente 15 minutos de uso total al día.

También puede activar el Modo Perro al mismo tiempo y cambiar la vista de cámara en tiempo real para ver la cámara interior en la aplicación móvil. Consulte [Mantener climatización encendida, Modo perro y Modo acampada](#) para obtener más información. Esta función no es compatible con vehículos que tengan las versiones 2.0 o 2.5 del ordenador del Piloto automático. Toque **Controles > Software > Ordenador de Piloto automático** para averiguar qué ordenador tiene su vehículo.

NOTA: Si se activa el Modo Perro y el Modo Centinela al mismo tiempo, en el Centinela se activa de forma predeterminada **Desactivar sonidos de Centinela** para proteger a su mascota.

NOTA: La calidad de vídeo puede variar en función de la conectividad de la red. El sonido no se graba.

NOTA: La imagen de la cámara en tiempo real está totalmente cifrada y Tesla no puede acceder a ella.



Modo centinela

Consulte [Visualización de grabaciones de vídeo](#) para obtener más información sobre cómo ver las grabaciones del Modo centinela.

NOTA: Cuando el almacenamiento interno alcanza su capacidad máxima, las nuevas grabaciones de eventos de Alerta y Alarma sobrescribirán las grabaciones anteriores.



Algunas funciones requieren el uso de una unidad USB (por ejemplo, la Dashcam, el Modo centinela y el Track Mode, según equipamiento) que cumpla con los siguientes requisitos:

- Capacidad mínima de 64 GB. Utilice una unidad de memoria USB que tenga la mayor cantidad posible de espacio de almacenamiento. Las imágenes de vídeo pueden ocupar una gran cantidad de espacio.
- Una velocidad de escritura **constante** mínima de 4 MB/s. Tenga en cuenta que la velocidad *constante* de escritura es diferente a la velocidad *pico* de escritura.
- Compatible con la tecnología USB 2.0. Si está utilizando una unidad USB 3.0, también debe ser compatible con la tecnología USB 2.0.
- Correctamente formateada (como se describe a continuación).

NOTA: Los puertos USB-C situados en la consola central y debajo de la pantalla táctil trasera no disponen de la capacidad de formatear, guardar y ver grabaciones de vídeo. Para hacer uso de cualquiera de estas funciones, utilice el puerto USB-A de la guantera (consulte [Electrónica interior](#)).

NOTA: En algunos mercados, puede comprar unidades USB recomendadas en <http://www.tesla.com>.

Formateo automático de una unidad USB

Inserte la unidad USB en un puerto USB delantero y toque **Controles > Seguridad > Formatear unidad USB**. Se formateará automáticamente la unidad como exFAT y se creará una carpeta para TeslaCam y TeslaTrackMode (según equipamiento). La unidad USB ya estará lista para grabar y guardar grabaciones de vídeo.

Formatear unidad USB solo está disponible cuando se inserta una unidad USB (con una o menos particiones) en un puerto USB delantero. Al seleccionar **Formatear unidad USB** se borrará todo el contenido existente en la unidad USB; antes de usar esta función, mueva todo el contenido que desee conservar a un dispositivo diferente.

Formateo manual de una unidad USB

Si el Model 3 no puede formatear la unidad USB, deberá formatearla con un ordenador:

1. Formatee la unidad USB como exFAT, MS-DOS FAT (para Mac), ext3 o ext4 (NTFS no es compatible actualmente).

2. Cree una carpeta raíz llamada **TeslaCam** y para usarla con el Track Mode (según equipamiento), cree una carpeta raíz llamada **TeslaTrackMode**. Puede utilizar una unidad USB para la Dashcam, el Modo centinela, el Track Mode (si está equipado) y archivos de audio, pero debe crear particiones independientes para cada carpeta de una unidad USB exFAT.
3. Una vez formateada, inserte la unidad USB en el puerto USB de la guantera (según equipamiento); de lo contrario, utilice uno de los puertos USB delanteros de la consola central. No utilice un puerto USB trasero, ya que estos solo se pueden utilizar para cargar dispositivos. El Model 3 puede tardar unos segundos en reconocer la unidad USB.
4. Cuando se reconozca, asegúrese de que los iconos de la Dashcam y del Modo centinela están disponibles al tocar **Controles**. Model 3 ya está listo para grabar vídeos.

NOTA: Es posible que primero tenga que activar el Modo centinela (según equipamiento) tocando **Controles > Centinela**.

Visualización de grabaciones de vídeo

Si se guardan grabaciones, puede ver los clips en la pantalla táctil o en un ordenador.

Cuando la unidad USB se quede sin espacio de almacenamiento, ya no se podrán guardar más vídeos. Para evitar que la unidad USB se llene, mueva periódicamente los vídeos guardados a otro dispositivo y bórrelas de la unidad USB.

Cuando estas opciones están activadas, la Dashcam y el Modo centinela realizan grabaciones en ciclos. Cada grabación se sobrescribe continuamente a menos que la guarde. Debe guardar la grabación que desee para poder verla; de lo contrario, se eliminará y se sobrescribirá. Consulte [Modo centinela](#) y [Dashcam](#) para obtener información sobre cómo guardar las grabaciones. Se graban cuatro vídeos para cada grabación guardada, uno por cámara (delantera, trasera, izquierda y derecha).

NOTA: Las grabaciones de la cámara trasera están disponibles solo en vehículos fabricados después de febrero de 2018, aproximadamente.

Visualización en la pantalla táctil

Puede ver los vídeos grabados en la pantalla táctil cuando el Model 3 está en la posición de estacionamiento. Toque el icono de la Dashcam que se encuentra en el iniciador de aplicaciones o en la pantalla **Controles**. Toque el icono de menú de la esquina superior de la pantalla. Las pestañas muestran una lista de todos los vídeos, organizados por ubicación y fecha/hora. Pause, retroceda, avance y borre los vídeos según desee.



Requisitos de la unidad USB para grabar vídeos

Vaya a **Controles > Seguridad > Borrar clips de la Dashcam** para borrar todas las grabaciones de la Dashcam y del Modo centinela.

NOTA: La grabación de la Dashcam se pone en pausa al iniciar el Visor.

Visualización en un ordenador

Inserte la unidad USB en un ordenador y vaya a la carpeta TeslaCam o TeslaTrackMode (según equipamiento).

La carpeta TeslaCam contiene subcarpetas:

- **Vídeos guardados:** Contiene todas las grabaciones guardadas mediante la Dashcam.
- **Vídeos de centinela:** Contiene grabaciones de todos los eventos de seguridad del Modo centinela. Si el espacio de almacenamiento de la unidad USB es limitado, se borrarán las grabaciones más antiguas para dejar espacio libre a las nuevas. Una vez eliminadas, ya no podrá recuperarlas.



Descripción general de los controles de climatización

Los controles de climatización están disponibles en la parte inferior de la pantalla táctil. El control se fija en **Auto** de forma predeterminada, lo cual mantiene un nivel de confort adecuado para todas las condiciones medioambientales, excepto las más severas. Cuando ajuste la temperatura de la cabina teniendo la configuración **Auto**, el sistema ajustará automáticamente la calefacción, el aire acondicionado, la distribución del aire y la velocidad del ventilador para mantener la temperatura seleccionada en la cabina.

Toque la temperatura mostrada en la parte inferior de la pantalla táctil para acceder a la pantalla principal de controles de climatización, en la que podrá ajustar sus preferencias de climatización. Puede regresar a Auto en cualquier momento tocando **Auto**. Toque el botón de encendido de la pantalla principal de controles de climatización para activar o desactivar la climatización. Para acceder rápidamente a los controles comunes, toque **<** o **>** para mostrar el mensaje emergente de climatización.

Mientras se está calentando o enfriando la cabina, la velocidad del ventilador puede verse reducida. La pantalla táctil muestra **Calentando** o **Enfriando** mientras se alcanza la temperatura deseada.

NOTA: El sistema de control de climatización funciona por medio de la batería de alta tensión. Por lo tanto, el uso prolongado reducirá la autonomía de conducción.

⚠ AVISO: Para evitar las quemaduras como resultado de un uso prolongado, las personas que padezcan una neuropatía periférica o cuya capacidad para sentir dolor sea limitada a causa de la diabetes, la edad, lesiones neurológicas u otro estado de salud, deberían tener cuidado cuando utilicen la calefacción de los asientos y el sistema de control de climatización.

Cómo ajustar las configuraciones de control de climatización

NOTA: Mediante los comandos de voz puede ajustar fácilmente y sin usar las manos sus preferencias de climatización, como encender la calefacción de los asientos o cambiar la temperatura de la cabina (consulte [Comandos de voz](#)).

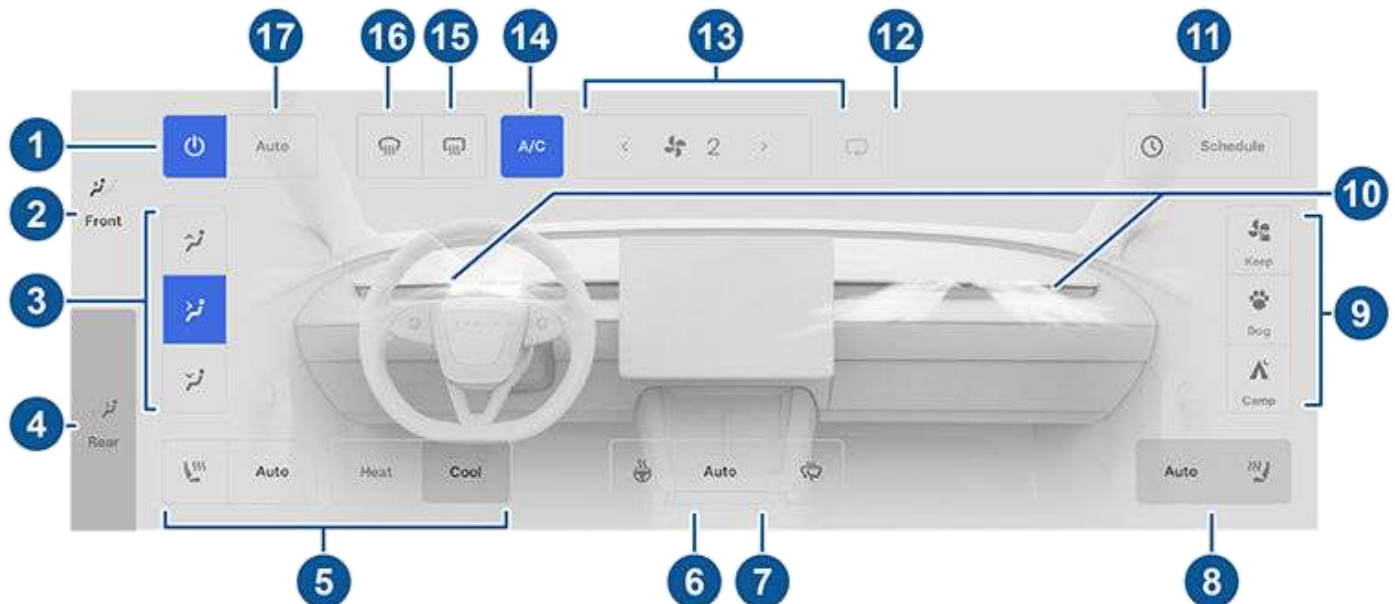

NOTA: Para acceder mediante un toque a la calefacción de los asientos y los desempañadores, puede añadir los controles a Mis aplicaciones. Consulte [Personalización de Mis aplicaciones](#).

1. Toque el botón para activar o desactivar el sistema de control de climatización.
2. Toque para ajustar la configuración de climatización para la parte delantera de la cabina.
3. Elija por dónde fluye el aire que entra a la parte delantera de la cabina (los difusores al nivel del parabrisas, a nivel del rostro o a nivel de los pies). Puede elegir uno o más difusores.



Funcionamiento de los controles de climatización

4. Toque para ajustar la configuración de climatización para la parte trasera de la cabina. Si se activa **Auto** y se detecta un pasajero, la temperatura fijada se mantiene para la parte trasera de la cabina (consulte [Ajuste de los difusores delanteros y traseros](#)).
5. Toque el icono de asiento del lado del conductor para ajustar la calefacción del asiento del conductor. El asiento cuenta con tres niveles que van del 3 (máximo) al 1 (mínimo). El icono del asiento muestra líneas onduladas que se vuelven rojas (calefacción) o azules (refrigeración) según el nivel del ajuste. **Auto**, que aparece cuando el sistema de control de climatización está ajustado en **Auto**, calienta o enfría los asientos delanteros según la temperatura de la cabina. Para acceder mediante un toque a la calefacción de los asientos, puede añadirla a la barra inferior de la pantalla táctil (consulte [Personalización de Mis aplicaciones](#)).
6. Toque para controlar el volante calefactado, según equipamiento. El icono muestra líneas rojas onduladas que se corresponden con el nivel establecido. Si se ajusta en **Auto**, el volante se calienta según sea necesario, en función de la temperatura de la cabina, siempre que el sistema de control de climatización esté en **Auto**. Para acceder mediante un toque, puede añadir este control a la barra inferior de la pantalla táctil (consulte [Personalización de Mis aplicaciones](#)).
7. Toque para encender la desempañadores de los limpiaparabrisas (según equipamiento). Los limpiaparabrisas se descongelan durante 30 minutos y después se desactivan automáticamente.
8. Toque el icono del asiento del lado del pasajero para ajustar la calefacción del asiento del pasajero delantero. El asiento cuenta con tres niveles que van del 3 (máximo) al 1 (mínimo). El icono del asiento muestra líneas onduladas que se vuelven rojas (calefacción) o azules (refrigeración) según el nivel del ajuste. **Auto**, que aparece cuando el sistema de control de climatización está ajustado en **Auto**, calienta o enfría los asientos delanteros según la temperatura de la cabina. Para acceder mediante un toque a la calefacción de los asientos, puede añadirla a la barra inferior de la pantalla táctil (consulte [Personalización de Mis aplicaciones](#)).
9. Cuando el Model 3 se encuentra en la posición de estacionamiento, esta configuración se muestra para permitirle mantener el sistema de control de la climatización en funcionamiento, incluso si sale del vehículo (consulte [Mantener climatización encendida, Modo perro y Modo acampada](#)).
10. Toque para ajustar el flujo de aire de los difusores delanteros. La ventilación del lado del pasajero se puede apagar independientemente de la ventilación del lado del conductor mientras el sistema de control de climatización está encendido. Consulte [Ajuste de los difusores delanteros y traseros](#).
11. Cuando el Model 3 esté en la posición de estacionamiento, toque **Programa** para establecer la hora del día a la que desea que el Model 3 esté listo para conducir preacondicionando la batería y la cabina, y cargándose durante las horas valle (consulte [Carga y salida programadas](#)).
12. Toque para controlar el flujo de aire dentro de la cabina. El aire puede introducirse en el Model 3 desde el exterior o recircular dentro de la cabina.
13. Utilice el control deslizante para ajustar la velocidad del ventilador. Cuando se encuentra en **Auto**, los niveles de velocidad del ventilador cambian a **Bajo/ Medio/ Alto**.
NOTA: El ajuste de la velocidad del ventilador puede modificar el ajuste seleccionado para el modo en que el aire se introduce en el Model 3 con el fin de aumentar o reducir el flujo de aire.
14. Toque para encender o apagar el sistema de aire acondicionado. Si lo apaga, se reducirá la refrigeración, pero se ahorrará energía.
NOTA: El Model 3 es mucho más silencioso que un vehículo de gasolina, por lo que es posible que oiga el sonido del compresor del aire acondicionado mientras está funcionando. Para minimizar el ruido, reduzca la velocidad del ventilador.
15. Toque para calentar el parabrisas trasero. Después de 15 minutos, el descongelante de la ventana trasera se apaga automáticamente. Los retrovisores exteriores también se calientan cuando se activa el desempañado de la luneta trasera.
16. El desempañador del parabrisas distribuye el flujo de aire por el parabrisas. Toque la opción una vez para *desempañar* el parabrisas (el icono se ilumina en ámbar). Toque una segunda vez para *desempañar* el parabrisas. Al tocarla por tercera vez, la función se desactiva, y se restaura la distribución de aire, la calefacción y el ventilador a su configuración anterior. En ambiente frío, los retrovisores exteriores también se calientan cuando se activa el desempañado del parabrisas. Consulte [Prácticas recomendadas para climas fríos](#) para obtener más información sobre cómo prepararse para las temperaturas bajas.
17. Toque **Auto** para activar o desactivar la configuración Automática.



Ventana emergente de climatización

Toque las flechas de temperatura en la parte inferior de la pantalla táctil para mostrar una ventana emergente que da acceso directo a los controles de climatización más habituales:

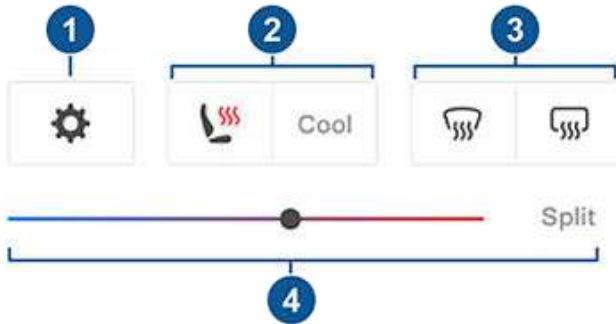

NOTA: Para acceder mediante un toque a la calefacción de los asientos y los desempañadores, puede añadir los controles a Mis aplicaciones. Consulte [Personalización de Mis aplicaciones](#).

1. Toque para acceder a la pantalla principal de controles de climatización.
2. Active o desactive la calefacción o refrigeración de los asientos.
3. Active o desactive los desempañadores del parabrisas delantero o la luneta trasera.
4. Ajuste la temperatura de la cabina arrastrando el control deslizante. También puede dividir las zonas para que el conductor y el pasajero delantero puedan personalizar sus propias preferencias de temperatura. El pasajero delantero puede tocar el icono de temperatura en la parte inferior de la pantalla táctil o la pantalla principal de controles de climatización para ajustarla. Toque **Dividir** de nuevo para desactivar la división de zonas de climatización.

Mantener climatización encendida, Modo perro y Modo acampada

Las opciones **Dejar climatización**, **Perro** y **Acampada** le permiten mantener el sistema de control de climatización en funcionamiento cuando está en modo de estacionamiento, incluso si sale del Model 3 o decide permanecer dentro del vehículo. Estos ajustes son útiles cuando necesita mantener la temperatura de la cabina cuando fuera hace frío o calor. Por ejemplo, cuando deja alimentos en el Model 3 en días calurosos, puede que desee utilizar Dejar climatización para evitar que se estropeen.

El Modo perro está diseñado para mantener una temperatura cómoda en la cabina para su mascota mientras supervisa de forma activa y frecuente esta temperatura a través de la aplicación (requiere que tanto el teléfono como el vehículo tengan conexión móvil). Cuando el Modo perro está activo, la pantalla táctil muestra la temperatura de la cabina para informar a las personas que pasen al lado de que su mascota está a salvo. Esta configuración no está pensada para las personas y solo debe usarse en cortos periodos de tiempo en los que usted se encuentre cerca por si necesitara volver al vehículo en caso de que la temperatura no pudiera mantenerse.

NOTA: Para evitar pulsar accidentalmente el interruptor de las ventanillas (como cuando su perro se apoya para saludarle), las ventanas no se pueden bajar mientras el modo para Perros está activado.

NOTA: Si se activa el modo para Perros y el Centinela al mismo tiempo, en el Centinela se activa de forma predeterminada **Desactivar sonidos de Centinela** para proteger a su mascota. Consulte [Modo centinela](#) para obtener más información.

La vista de cámara en tiempo real ahora está disponible si el Modo Centinela, el Modo Perro o ambos están activados. Cuando el Modo Centinela está activado, las cámaras muestran una vista en tiempo real de los alrededores del vehículo. Cuando el Modo Perro está activado, la cámara interior de la cabina muestra el interior del vehículo para que pueda ver a su mascota en cualquier momento. Si ambos están activados, cambie las vistas de la cámara tocando los círculos grises o el icono interior que corresponda a las diferentes cámaras de la aplicación móvil. Consulte [Modo centinela](#) para obtener más información.

NOTA: Para activar la cámara interior de la cabina para el Modo Perro o Centinela, se requiere la versión 4.15.0 o superior de la aplicación móvil. Esta función no es compatible con vehículos que tengan las versiones 2.0 o 2.5 del ordenador del Piloto automático. Toque **Controles > Software > Ordenador de Piloto automático** para averiguar qué ordenador tiene su vehículo.

NOTA: **Ver cámara en tiempo real** se limita a aproximadamente 15 minutos de uso total al día.

El Modo acampada le permite alimentar dispositivos electrónicos a través de los puertos USB y la toma de baja tensión además de mantener la temperatura de la cabina. La pantalla táctil permanece encendida para que pueda reproducir música, buscar en Internet, jugar a juegos en Arcade o ver programas en Tesla Theater. También puede controlar la configuración multimedia o de climatización desde un teléfono emparejado. El Modo acampada es ideal para permanecer en el interior del vehículo, como cuando está de acampada o con un niño. Cuando está activo, el Modo centinela y el sistema de alarma del vehículo se desactivan. El cierre de puertas por alejamiento está inactivo.

Para utilizar las funciones Mantener climatización encendida, Modo perro y Modo acampada:







1. Asegúrese de que el nivel de carga de la batería sea de al menos el 20 %.
2. Cambie a posición de estacionamiento. Las opciones **Dejar climatización**, **Perro** y **Acampada** están disponibles solo cuando el Model 3 está en modo de estacionamiento.
3. Si es necesario, ajuste la configuración de climatización.
4. En la pantalla de control de climatización, toque **Mantener climatización encendida**, **Modo perro** o **Modo acampada**.

NOTA: También puede controlar los modos **Perro** y **Acampada** desde la aplicación móvil, deslizando hacia arriba desde la barra gris de la pantalla Climatización.

El sistema de control de climatización intenta mantener los ajustes de climatización hasta que quite la marcha del modo de estacionamiento o lo desactive manualmente. Evite usar la función Dejar climatización, el Modo perro o el Modo acampada cuando el nivel de carga de la batería sea bajo. Si el nivel de carga de la batería desciende por debajo del 20 %, la aplicación móvil de Tesla intentará enviarle repetidamente notificaciones para recordarle que revise cualquier cosa que haya dejado dentro del Model 3.

NOTA: Las actualizaciones de software no se pueden realizar cuando Mantener climatización encendida, el Modo perro o el Modo acampada están activos.

-  **AVISO:** Nunca deje a un niño sin supervisión dentro de su vehículo.
-  **AVISO:** Verifique las leyes locales para conocer cualquier restricción en cuanto a dejar mascotas sin supervisión dentro de su vehículo.
-  **AVISO:** Usted es responsable de la seguridad de su perro o cualquier otro tipo de mascota. Nunca los deje en el Model 3 durante largos periodos de tiempo. Supervise constantemente la temperatura del vehículo y su bienestar. Asegúrese de que tiene suficiente cobertura móvil en su teléfono y tiempo para volver al vehículo en caso necesario.
-  **AVISO:** En el improbable caso de que su sistema de control de climatización necesite repararse o no funcione como se espera, evite usar las funciones Mantener climatización encendida, Modo perro y Modo acampada. No confíe nunca en su vehículo para proteger algo irremplazable.
-  **AVISO:** Puede ajustar y supervisar el sistema de control de climatización de manera remota usando la aplicación móvil. Sin embargo, si usa la aplicación móvil para apagar el sistema de control de climatización, Mantener climatización encendida, el Modo perro o el Modo acampada dejarán de funcionar.

Protección Sobrecalentamiento

La Protección Sobrecalentamiento evita que la cabina se caliente demasiado en condiciones ambientales de altas temperaturas. Aunque no es necesario activar esta opción al salir del Model 3, el control de climatización puede reducir y mantener la temperatura de la cabina del vehículo. Esto puede evitar que la cabina se caliente demasiado después de dejar el vehículo aparcado al sol, lo que resultará más cómodo cuando regrese. La Protección Sobrecalentamiento puede tardar hasta 15 minutos en activarse una vez que salga del vehículo. Esta función está diseñada para la comodidad de los pasajeros y no afecta a la fiabilidad de los componentes del vehículo.

Para activarla, toque **Controles > Seguridad > Protección Sobrecalentamiento** y elija:

- **Encendidas:** El aire acondicionado funciona cuando la temperatura de la cabina supera los 40 °C o la temperatura seleccionada en la pantalla táctil o en la aplicación móvil. La personalización de temperaturas puede requerir la versión más reciente de la aplicación móvil.
- **No hay A/C:** Solo funciona el ventilador para evitar que las superficies de contacto se calienten demasiado.
- **Desactivada:** Desactiva la Protección Sobrecalentamiento.

También puede activar la Protección Sobrecalentamiento de forma remota a través de la aplicación móvil tocando **Climatización**. Deslice el dedo hacia arriba en el menú inferior y seleccione un ajuste en **Protección Sobrecalentamiento** (consulte [Aplicación móvil](#)).

La Protección Sobrecalentamiento funciona hasta 12 horas después de salir del Model 3 o hasta que la carga de la batería esté por debajo del 20 %, lo que ocurra antes. El uso de la Protección Sobrecalentamiento requiere energía de la batería, lo que puede reducir la autonomía.

NOTA: Para activar **Protección de sobrecalentamiento de la cabina**, se debe desactivar **Inclinación/Intrusión** y **Modo centinela**.

-  **AVISO:** Debido al apagado automático, a condiciones exteriores extremas o a otra posible incapacidad de mantener la temperatura seleccionada, el interior del vehículo puede alcanzar temperaturas peligrosamente elevadas incluso cuando la Protección Sobrecalentamiento está activada. Si experimenta temperaturas superiores a la temperatura seleccionada repetidamente, póngase en contacto con el servicio de asistencia de Tesla.



⚠ AVISO: Nunca deje niños ni mascotas en el vehículo sin supervisión. Debido al apagado automático o a condiciones exteriores extremas, el interior del vehículo puede alcanzar temperaturas peligrosamente elevadas incluso cuando la Protección Sobrecalentamiento está activada.

- Para reducir la temperatura en la cabina en condiciones de calor intenso, se puede activar el ventilador para ventilar la cabina cuando el vehículo está detenido. Esto sólo ocurre si el nivel de carga de la batería está por arriba del 20%.

Consejos para el funcionamiento del control de climatización

- Cuando utiliza la aplicación móvil para encender el sistema de control de climatización, se apaga automáticamente cuando el nivel de carga baja al 20 % o después de dos horas. Para enfriar o calentar el habitáculo durante más tiempo, cargue el vehículo y vuelva a activar sus preferencias de control de climatización a través de la aplicación móvil.
- Es posible que oiga el sonido del sistema de climatización dentro de la cabina del Model 3 cuando esté estacionado. Hace un ruido bajo del ventilador. El sistema de climatización intenta secarse para reducir al mínimo la humedad adicional o los olores a humedad. Se trata del funcionamiento normal y no es motivo de preocupación.
- Si el sistema de control de climatización hace más ruido del que desearía, reduzca manualmente la velocidad del ventilador.
- Además de refrigerar el interior, el compresor del aire acondicionado también enfría la batería. Por lo tanto, en climas cálidos, es posible que el compresor del aire acondicionado se ponga en marcha aunque lo haya apagado. Esto es normal, ya que la prioridad del sistema es enfriar la batería con el fin de garantizar que permanezca dentro del rango de temperatura óptimo, lo que permite obtener un rendimiento adecuado y ampliar su vida útil.
- Incluso aunque no se esté utilizando, puede que el Model 3 emita chirridos o que escuche el sonido del agua circulando. Estos ruidos son normales y se producen cuando los sistemas de refrigeración internos se encienden para respaldar diversas funciones del vehículo, como el mantenimiento de la batería de baja tensión y el equilibrio de la temperatura en la batería de alta tensión.
- A fin de garantizar que el sistema de control de climatización funciona de forma eficiente, cierre todas las ventanillas y verifique que la rejilla exterior situada delante del parabrisas esté libre de hielo, nieve, hojas y otros residuos.
- En condiciones muy húmedas, es normal que el parabrisas se empañe ligeramente cuando encienda por primera vez el aire acondicionado.
- Es normal que se forme un pequeño charco de agua bajo el Model 3 cuando el vehículo esté aparcado. El agua generada por el proceso de deshumidificación se drenará por debajo.



Ajuste de los difusores delanteros y traseros

Model 3 tiene un solo difusor horizontal para la cara que recorre todo el tablero. También tiene difusores de aire en la parte inferior de la consola trasera.

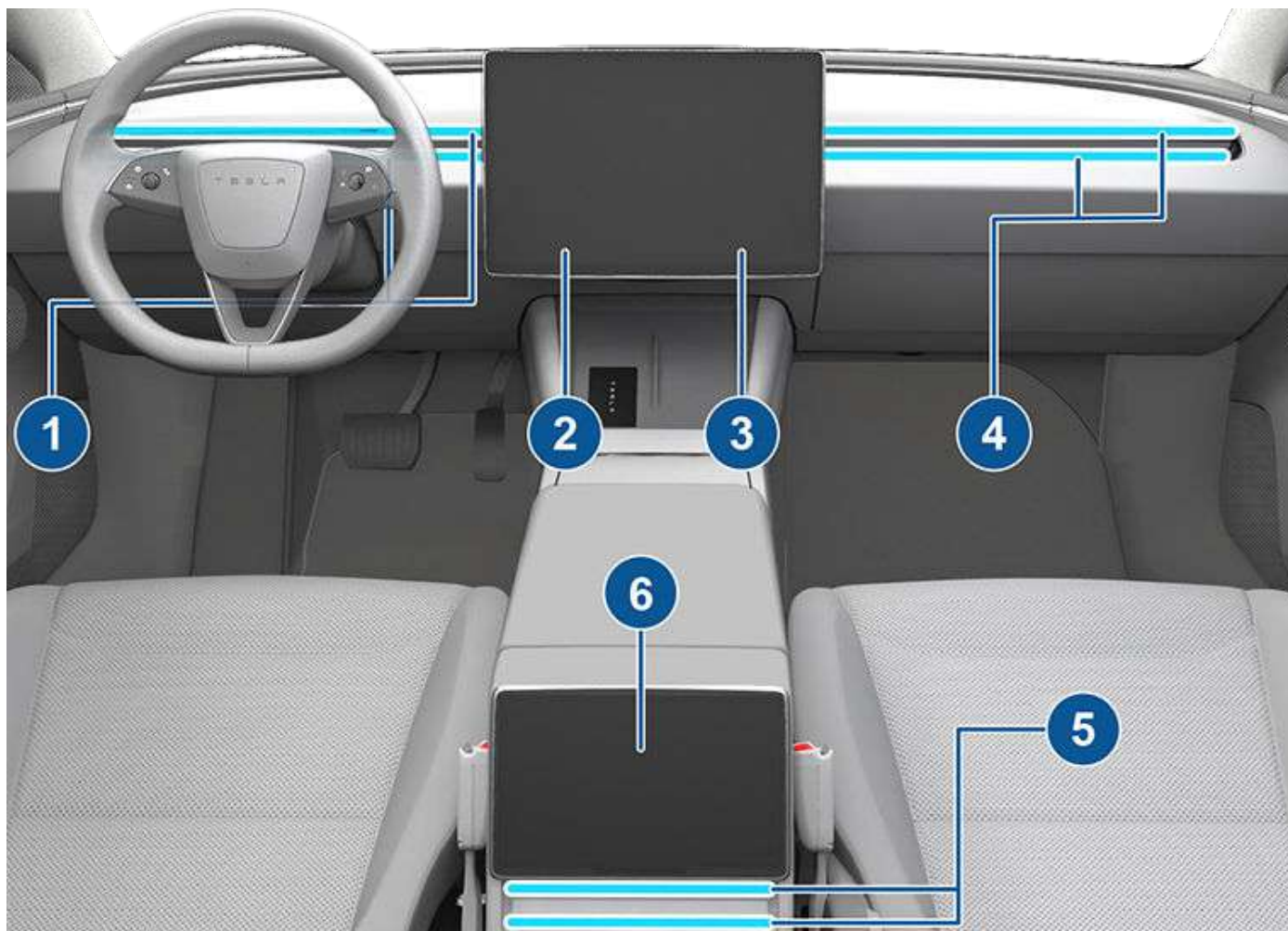

1. Difusores del conductor
2. Controles del conductor
3. Controles del pasajero
4. Difusores del conductor
5. Difusores traseros
6. Controles traseros



Con las pantallas táctiles puede elegir exactamente hacia dónde quiere dirigir el flujo de aire de este difusor al calentar o enfriar la cabina. Cuando el difusor a nivel del rostro está activado, puede ajustar la dirección del flujo de aire de cada difusor. Para ajustar la dirección del flujo de aire, toque las ondas de aire que salen del difusor correspondiente en la pantalla táctil. El aire fluye en una sola corriente cuando se centra, o se divide en corrientes de aire en espejo cuando el aire se dirige hacia afuera o hacia adentro desde el centro del difusor.

Para apagar la ventilación del lado del pasajero mientras el sistema de control de climatización está encendido, toque las ondas de aire del pasajero en la pantalla táctil y siga las instrucciones.

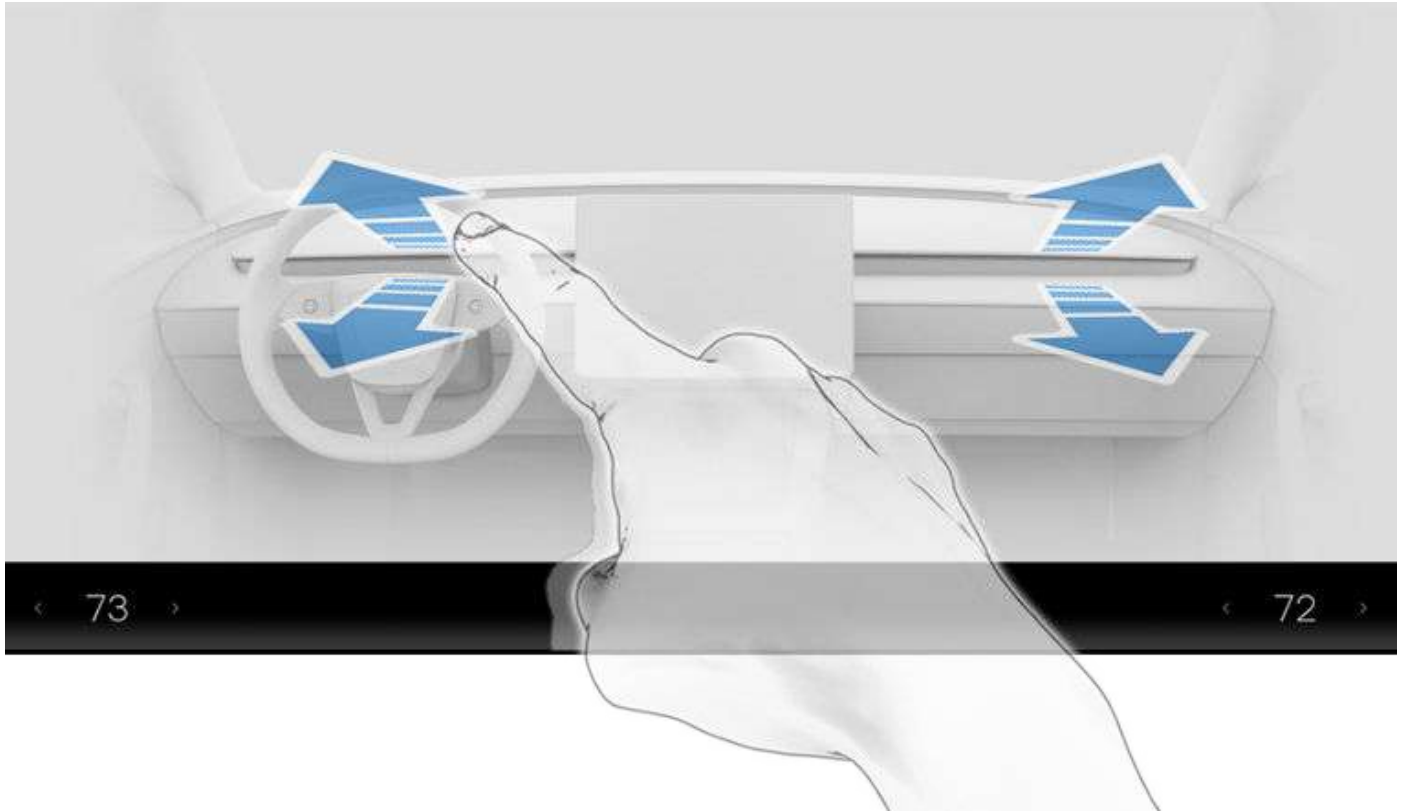

NOTA: Al dividir un difusor en dos flujos de aire independientes, el flujo de aire de cada dirección no es tan potente como cuando se dirige todo el flujo de aire en una sola dirección.

NOTA: El aire exterior se introduce en el Model 3 a través de la rejilla situada delante del parabrisas. Mantenga la rejilla libre de obstrucciones, como hojas y nieve.

Filtros de aire de la cabina

Model 3 dispone de uno o varios filtros de aire que evitan que entre el polen, la precipitación de contaminantes industriales, el polvo de la carretera y otras partículas a través de los difusores.

NOTA: Los filtros de aire de la cabina deben sustituirse periódicamente. Consulte [Intervalos de servicio](#).



Prácticas recomendadas para climas fríos

Para que pueda disfrutar de la mejor experiencia como propietario del Model 3 en climas fríos, le recomendamos que siga estas prácticas.

Antes de empezar a conducir

Si se acumula nieve y hielo en el vehículo, las piezas móviles, como los tiradores de las puertas, las ventanillas, los retrovisores y los limpiaparabrisas, podrían congelarse. Para maximizar el rendimiento y la autonomía, resulta útil calentar la cabina y la batería antes de iniciar la marcha. Hay varias maneras de hacerlo:

- Toque **Programar**, disponible tanto en la pantalla de carga como en la de control de climatización, para establecer la hora a la que desea que el vehículo esté listo para su conducción (consulte [Carga y salida programadas](#)).
- En la aplicación móvil, vaya a **Climatización** para personalizar la temperatura a la que quiere calentar la cabina. Con esto también se calienta la batería de alta tensión si es necesario.
- En la aplicación móvil, vaya a **Climatización > Desempañar vehículo** para derretir la nieve, el hielo y la escarcha del parabrisas, las ventanillas y los retrovisores. Con esto también se calienta la batería de alta tensión si es necesario.

NOTA: Tesla recomienda activar el climatizador al menos 30-45 minutos antes de salir (consulte [Funcionamiento de los controles de climatización](#)). El tiempo necesario para el preacondicionamiento dependerá de la temperatura exterior y de otros factores. La aplicación móvil le avisará cuando el vehículo haya alcanzado la temperatura de preacondicionamiento deseada.

Puerto de carga

- Si el seguro del puerto de carga se bloquea por congelación y el cable de carga se queda atascado en el puerto, intente soltar manualmente el cable de carga. Consulte [Liberación manual del cable de carga](#).
- En climas muy fríos o condiciones de hielo, es posible que el seguro del puerto de carga se congele. Algunos vehículos están equipados con un calefactor en la entrada del puerto de carga que se enciende al activar el desempañador trasero en climas fríos. También puede derretir el hielo del seguro del puerto de carga activando la función **Desempañar vehículo** con la aplicación móvil.

NOTA: También puede evitar que el seguro del puerto de carga se congele utilizando la configuración de **Programar** (consulte [Carga y salida programadas](#)).

NOTA: Si el seguro del puerto de carga se ha quedado bloqueado por congelación, no podrá sujetar el cable de carga en su posición cuando lo inserte, pero sí podrá cargar el vehículo de forma más lenta con alimentación de CA, aunque el seguro no esté activado.

Carga

Al usar el Planificador de ruta (si está disponible en su región) para dirigirse a una ubicación de carga de Tesla, el Model 3 precalienta la batería para garantizar que su temperatura sea óptima para la carga cuando llegue al cargador. En consecuencia, el tiempo de carga es menor. Consulte (consulte [Planificador de ruta](#)).

NOTA: Tesla recomienda usar el Planificador de ruta para dirigirse a una ubicación de carga durante al menos 30-45 minutos antes de llegar para garantizar unas condiciones de carga y temperatura óptimas de la batería. Si el viaje hasta la ubicación de carga dura menos de 30-45 minutos, considere preacondicionar la batería antes de iniciar la marcha (consulte [Antes de empezar a conducir](#)).

NOTA: El sistema térmico puede producir vapor en ciertas condiciones si el vehículo está equipado con una bomba de calor (para determinar si su vehículo tiene una bomba de vapor, toque **Controles > Software > Información adicional del vehículo**). Por ejemplo, puede salir vapor inodoro de la parte delantera del vehículo mientras se carga en un Supercargador en condiciones de bajas temperaturas. Esto es normal y no es motivo de preocupación.

Ventanas

- En la aplicación móvil, vaya a **Climatización**, deslice el dedo hacia arriba desde la parte inferior y seleccione **Desempañar vehículo**, lo que ayuda a derretir la nieve, el hielo y la escarcha del parabrisas, las ventanillas y los retrovisores.
- En condiciones de bajas temperaturas, el Model 3 realiza automáticamente un pequeño ajuste en la posición de las ventanillas para facilitar la apertura de las puertas.
NOTA: Cuando el vehículo no tenga alimentación, conéctelo siempre a una fuente de alimentación externa de baja tensión antes de abrir una puerta para evitar romper una ventanilla.
- Utilice la aplicación móvil para concertar una cita de servicio en la que Tesla pueda aplicar un revestimiento hidrófobo a las lunas laterales y traseras (no a la delantera) por la tarifa correspondiente.



Puertas

En condiciones invernales extremas, la acumulación de hielo puede dificultar la apertura de los tiradores de las puertas. En tal caso, puede utilizar la aplicación móvil para abrir la puerta del conductor.

1. En la aplicación móvil, mantenga pulsado cualquiera de los cuatro botones de control rápido y siga las instrucciones para personalizar los controles rápidos con **Desbloquear puerta**.
2. Cuando se encuentre junto a su coche, toque **Desbloquear puerta** para abrir la puerta del conductor.

Eliminación de hielo del tirador de la puerta

En condiciones invernales extremas, se puede acumular hielo en el tirador de la puerta y este puede impedir abrirla. El procedimiento para retirar el hielo acumulado para desbloquear el tirador de la puerta de un Model 3 es ligeramente diferente a otros modelos.

NOTA: Aplicar WD-40 a los pasadores de pivote del tirador de la puerta puede ayudar a prevenir la acumulación de hielo en el interior del tirador de la puerta.

- ⚠ PRECAUCIÓN:** No intente usar herramientas ni haga demasiada fuerza para abrir el tirador de una puerta en el que se haya acumulado hielo.

Si los tiradores de las puertas de su vehículo son negros: Siga estos pasos para eliminar el hielo del tirador:

1. Presione con fuerza la parte delantera del tirador de la puerta. Se moverá ligeramente hacia dentro para ayudar a romper el hielo.

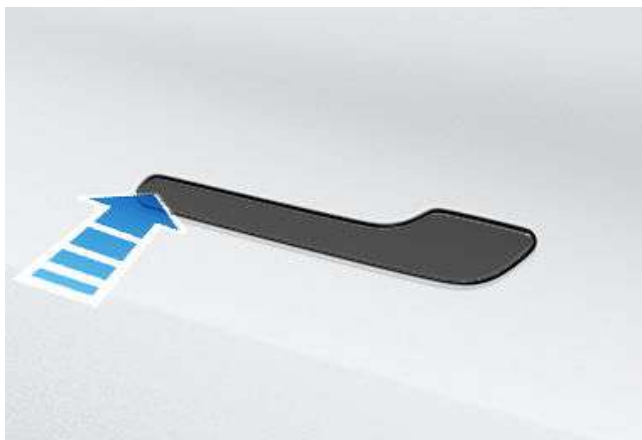

2. Presione la parte trasera del tirador de la puerta para intentar abrirlo como haría normalmente.
3. Cuando el tirador se mueva, ábralo y ciérralo varias veces para eliminar el hielo por completo. Asegúrese de que el tirador este totalmente presionado (retraído) antes de acceder al habitáculo y compruebe que la puerta esté completamente cerrada antes de iniciar la marcha.

Si los tiradores de las puertas de su vehículo son plateados: Normalmente se puede eliminar el hielo dando varios golpes fuertes con la parte inferior del puño. Siga estos pasos para eliminar el hielo del tirador:

- ⚠ PRECAUCIÓN:** Si lleva joyas u otros objetos que puedan dañar la pintura, quíteselos antes de realizar este procedimiento. No use herramientas ni ejerza una fuerza excesiva.

1. Presione firmemente la parte trasera del tirador de la puerta para intentar abrirlo.
2. Con la parte inferior del puño, golpee con firmeza alrededor del tirador, avanzando en círculos, para deshacer y retirar la acumulación de hielo.
3. Oriente la parte inferior del puño hacia el extremo trasero de la parte ancha del tirador y golpee el tirador con firmeza. Repita los pasos del 1 al 3 aumentando progresivamente la intensidad de los golpes hasta que se elimine el hielo y pueda abrir el tirador de la puerta.

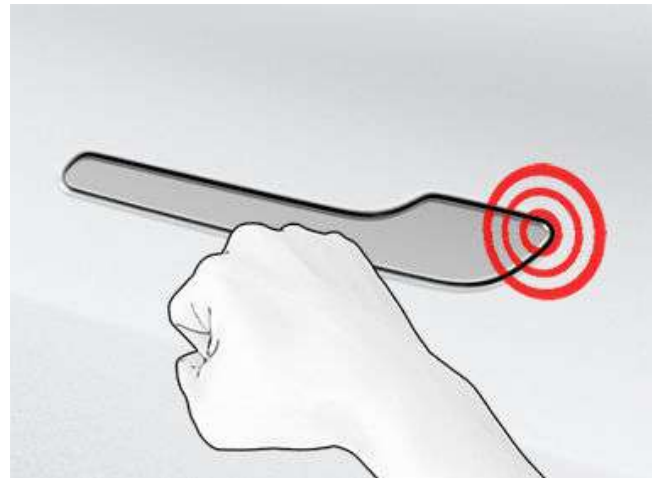

- ⚠ PRECAUCIÓN:** No golpee el vehículo con tanta fuerza como para causar una abolladura. Golpee como si estuviera llamando a la puerta.

4. Cuando el tirador se mueva, ábralo y ciérralo varias veces para eliminar el hielo por completo. Asegúrese de que el tirador este totalmente presionado (retraído) antes de acceder al habitáculo y compruebe que la puerta esté completamente cerrada antes de iniciar la marcha.

Retrovisores

Si prevé que podría acumularse hielo mientras el vehículo está estacionado, desactive la opción **Espejos de plegado automático**. Toque **Controles > Plegado automático**. El hielo puede impedir que los retrovisores exteriores se plieguen o se desplieguen.

NOTA: Los retrovisores exteriores se calentarán automáticamente cuando sea necesario durante el preacondicionamiento o si se activa el desempañador de la luneta trasera.



Prácticas recomendadas para climas fríos

Limpiarparabrisas

Si prevé que podría acumularse nieve o hielo mientras deja el vehículo estacionado, toque **Controles > Servicio > Limpiarparabrisas en modo servicio**. Los limpiaparabrisas se levantarán y se situarán sobre el parabrisas para descongelarse a la vez que el parabrisas (consulte [Limpiarparabrisas y lavaparabrisas](#)). También puede activar los desempañadores de los limpiaparabrisas (según equipamiento). Consulte [Funcionamiento de los controles de climatización](#).

Neumáticos y cadenas para la nieve

- Utilice neumáticos de invierno para aumentar la tracción en condiciones con nieve o hielo. Puede adquirir los neumáticos de invierno en <http://www.tesla.com> (consulte [Tipos de neumático por temporada](#)).
- Las cadenas para la nieve proporcionan tracción adicional cuando se conduce en condiciones con nieve o hielo. Consulte la normativa local para determinar si se requiere o se recomienda el uso de cadenas durante los meses de invierno. Consulte [Uso de cadenas para los neumáticos](#) para obtener más información.

La presión de los neumáticos bajará en condiciones ambientales de frío. Si aparece el testigo del TPMS, infle los neumáticos antes de iniciar la conducción. Los neumáticos bajarán un PSI por cada 6° C de caída en la temperatura exterior (consulte [Cuidado y mantenimiento de los neumáticos](#)). Unas presiones de neumáticos correctas los protegen de los baches y mejoran la autonomía.

Durante la conducción

Las bajas temperaturas pueden aumentar el consumo porque se necesita más energía para la conducción, y para calentar la cabina y la batería. Siga estas recomendaciones para reducir el consumo de energía:

- Utilice la calefacción de los asientos para evitar el frío. La calefacción de los asientos consume menos energía que la calefacción de la cabina. Bajar la temperatura de la cabina y utilizar la calefacción de los asientos, reducirá el consumo de energía (consulte [Funcionamiento de los controles de climatización](#)).
- Conduzca más despacio y evite una aceleración rápida y frecuente.

Freno regenerativo

La capacidad del freno regenerativo puede verse limitada si la batería está demasiado fría. Si continúa conduciendo, la batería se calentará y la potencia regenerativa aumentará (consulte [Freno regenerativo](#)).

NOTA: La limitación del freno regenerativo se puede evitar si se reserva tiempo suficiente para el preacondicionamiento del vehículo o si se utiliza **Programar** para preacondicionar el Model 3 antes de la hora de salida (consulte [Carga y salida programadas](#)).

NOTA: El montaje de unos neumáticos de invierno puede reducir temporalmente la capacidad del freno regenerativo; sin embargo, tras un breve periodo de conducción, el Model 3 se calibra de nuevo para corregirlo. Toque **Servicio > Ruedas y neumáticos > Neumáticos** para seleccionar los neumáticos de invierno y agilizar el proceso.

Icono del copo de nieve azul



Cuando parte de la energía almacenada en la batería no se puede utilizar porque la batería está demasiado fría, se muestra un icono con un copo de nieve azul en la pantalla táctil. El porcentaje de energía de la batería que no está disponible se muestra en azul en el indicador de la batería. El freno regenerativo, la aceleración y la velocidad de carga podrían verse limitados. El icono del copo de nieve desaparece cuando la batería se ha calentado lo suficiente.

Después de la conducción

Deje el Model 3 enchufado cuando no lo esté utilizando. De este modo, el vehículo utilizará el sistema de carga, y no la batería, para mantener la batería caliente (consulte [Información de la batería de alta tensión](#)).

Salida programada

Con el vehículo estacionado, enchufe el Model 3 y utilice la configuración de **Programar**, disponible tanto en la pantalla de carga como en la de control de climatización, para establecer la hora a la que desea preacondicionar el Model 3 (consulte [Carga y salida programadas](#)). El vehículo calculará el momento adecuado para empezar a cargarse de modo que la carga se realice durante las horas valle y que tanto la cabina como la batería estén calientes a la hora de salida especificada. Para obtener más información, consulte [Carga y salida programadas](#).

Almacenamiento

Si va a dejar el Model 3 estacionado durante un periodo prolongado, enchúfelo al cargador para evitar que se produzca una pérdida de autonomía y mantener la batería a la temperatura óptima. Dejar el vehículo enchufado durante mucho tiempo no supone ningún problema de seguridad.



Cuando no se utiliza, el Model 3 activa el modo de reposo para ahorrar energía. Reduzca el número de veces que comprueba el estado de su vehículo mediante la aplicación móvil, ya que estas comprobaciones activan automáticamente el vehículo y este empieza a consumir energía.



Descripción general del mapa

La pantalla táctil muestra un mapa en todo momento (excepto cuando el Model 3 está en marcha atrás).

Utilice los dedos para interactuar con el mapa:

- Para mover el mapa en cualquier dirección, mantenga pulsado y arrastre un dedo.
- Para girar el mapa en cualquier dirección, mantenga pulsados y gire dos dedos.
- Para ampliar o reducir el mapa, separe o acerque dos dedos, respectivamente.

NOTA: Al girar o mover el mapa, deja de hacerse un seguimiento de la ubicación actual. El mensaje "Seguimiento desactivado" aparece brevemente junto al icono de orientación del mapa y el icono se pone gris. Para volver a activar el seguimiento, toque el icono de orientación del mapa para seleccionar Norte arriba o Rumbo arriba.

NOTA: El mapa se amplía y reduce automáticamente cuando hay una ruta de navegación activa.

Para cambiar la orientación del mapa, alterne entre estas opciones:



Norte: el norte siempre se muestra en la parte superior de la pantalla.



Rumbo arriba: el punto al que se dirige siempre se muestra en la parte superior de la pantalla. El mapa gira conforme cambia de dirección. Este icono lleva una brújula integrada que indica la dirección en la que avanza.

NOTA: Al tocar este icono mientras se desplaza a un destino, se muestra la descripción general de la ruta.



La vista general de la ruta está disponible siempre que se esté desplazando a un destino. La vista general de la ruta también se muestra al ampliar la lista de instrucciones paso a paso (deslizándola hacia abajo). Al cerrar la lista de instrucciones paso a paso deslizándola hacia arriba, el mapa muestra la orientación seleccionada anteriormente.

Su ubicación actual se muestra en el mapa. Al girar o mover el mapa, deja de hacerse un seguimiento de la ubicación actual. Para volver a activar el seguimiento, toque el icono de orientación del mapa para seleccionar Norte arriba o Rumbo arriba. Toque cualquier parte del mapa para volver a mostrarlo.

Visualización del mapa

Cuando el Model 3 está en la posición de estacionamiento, aparecen los siguientes iconos en el mapa para que pueda personalizar el tipo de información que se muestra. Para acceder a estos iconos durante la conducción, toque cualquier lugar del mapa (desaparecen tras unos segundos).



Mostrar/ocultar las imágenes por satélite (de estar equipado con conectividad premium).



Mostrar/ocultar las condiciones de tráfico (de estar equipado con conectividad premium).



Muestre u oculte los detalles del mapa (como los puntos de interés).

Puede colocar un alfiler en cualquier punto del mapa manteniendo el dedo tocando la ubicación deseada. Al poner un alfiler o tocar un alfiler existente, la ubicación seleccionada se centra en el mapa y una pantalla emergente proporciona información sobre dicha ubicación. Desde esta ventana emergente puede navegar hasta la ubicación, llamar a la ubicación (si hay un número de teléfono disponible), o añadir o eliminar la ubicación de su lista de destinos favoritos (consulte [Destinos Casa, Trabajo y Favoritos](#)).



Mostrar/ocultar todas las ubicaciones de carga, y una lista emergente que incluye la ciudad y la proximidad de las estaciones correspondientes en el mapa. Entre las ubicaciones de carga se incluyen Supercargadores Tesla, cargadores rápidos de terceros y cargadores públicos que ha utilizado anteriormente. Consulte [Ubicaciones de carga](#).

Toque los iconos de rayo de la lista emergente para filtrar los tipos de cargadores según su potencia máxima.

NOTA: En algunas regiones de mercado, los cargadores rápidos de terceros también se incluyen en el mapa como chinchetas en gris oscuro cuando se muestran los cargadores.



Configuración de navegación



El icono de ajustes de navegación se muestra cuando toca ... una vez que inicia la navegación a un destino.

NOTA: También puede acceder a las configuraciones de navegación tocando **Controles > Navegación**.

Toque el icono de configuración de navegación para personalizar el sistema de navegación según sus preferencias (los ajustes disponibles varían en función de la región y de la configuración del vehículo):

- **Guía de navegación:** Toque **Voz** para activar la lectura por voz de las instrucciones de navegación.
- Toque - o + para aumentar o reducir respectivamente el volumen de las instrucciones de navegación por voz. Si lo reduce al máximo a la izquierda o toca el icono de altavoz, las instrucciones se silencian. También puede silenciar y quitar el silencio de las instrucciones de navegación tocando el icono de altavoz. Este ajuste de volumen solo se aplica a los comandos de voz del sistema de navegación. No se modifica el volumen del reproductor multimedia ni del teléfono.

NOTA: Su Model 3 ajusta automáticamente el volumen en función de la velocidad de conducción y de la configuración de la climatización.

- Active la **Navegación automática** si desea que el Model 3 inicie automáticamente la navegación a su destino al acceder al vehículo. Los destinos se predicen en función de las rutas de conducción habituales, la hora del día y las entradas del calendario (consulte [Navegación automática](#)).
- Active el **Planificador de ruta** (si está disponible en su región) para añadir paradas de Supercargador según sea necesario. Las paradas de Supercargador se añaden a las rutas de navegación para minimizar el tiempo que pasa cargando y conduciendo (consulte [Planificador de ruta](#)).
- Active **Navegación en línea** para que se le redirija automáticamente a fin de evitar el tráfico denso (consulte [Navegación en línea](#)).
- Toque **Evitar transbordadores** para ser dirigido automáticamente evitando los transbordadores.
- Toque **Evitar peajes** para que la ruta evite automáticamente los peajes, si es posible.

NOTA: Los ajustes disponibles dependen de la región y de la configuración del vehículo.

Navegación a un destino

Para navegar a una ubicación, toque la barra de búsqueda de la esquina del mapa y, a continuación, introduzca un destino, envíe el destino desde su teléfono o diga un comando de voz (consulte [Comandos de voz](#)). Puede introducir o decir una dirección, un lugar emblemático, un comercio, etc. Al tocar la barra de búsqueda, también puede elegir entre los siguientes tipos de ubicación:

- Una ubicación de **Casa** o **Trabajo** guardada (consulte [Destinos Casa, Trabajo y Favoritos](#)).
- Un destino de **Carga** (consulte [Ubicaciones de carga](#)).
- Uno de los destinos **Recientes** (el destino más reciente aparece en la parte superior de la lista).
- Un destino que haya marcado como **Favoritos** (consulte [Destinos Casa, Trabajo y Favoritos](#)).
- Un restaurante popular cuando quiera **Comer** o un destino popular (como museos y parques de atracciones) cuando le apetezca **Descubrir** (consulte [Comer y Descubrir](#)).

NOTA: Si no hay una conexión de datos, los mapas integrados permiten conducir hasta cualquier destino, pero debe introducir la dirección exacta y completa.

NOTA: Puede iniciar la navegación de forma remota desde su dispositivo iOS® o Android™ utilizando la función "compartir" de su dispositivo después de dar acceso a la aplicación móvil de Tesla.

Al especificar una ubicación, la pantalla táctil se aleja para proporcionar una visión general de la ruta que debe recorrer y muestra una lista de instrucciones paso a paso. La hora de llegada estimada, el tiempo de conducción y el kilometraje se muestran en la parte inferior de la lista de instrucciones. Tenga en cuenta lo siguiente acerca de la lista de instrucciones paso a paso:

- El icono de batería de la lista de giros proporciona una representación visual que muestra una estimación de la cantidad de energía que le quedará al llegar a su destino y cuánta le quedará si después vuelve a su ubicación actual. Consulte [Previsión del uso de energía](#).
- Si es necesario efectuar una carga para llegar a su destino y el Planificador de ruta está activado (y disponible en región), la ruta de navegación incluirá automáticamente paradas de Supercargador (consulte [Planificador de ruta](#)).
- Si no tiene suficiente energía para llegar a su destino y no hay ningún Supercargador en la ruta, una alerta le indica que debe efectuar una carga para llegar al destino.
- Cada giro va precedido de la distancia a la maniobra.
- Para ver la zona inferior de la lista, puede que tenga que arrastrar la lista hacia arriba.



Mapas y navegación

- Toque la zona superior de la lista para minimizarla.

Durante la navegación, el mapa hace un seguimiento de su ubicación y muestra el tramo actual de su trayecto. Puede visualizar la ruta entera en cualquier momento deslizando hacia abajo para ampliar la lista de instrucciones paso a paso o tocando el icono de descripción general de la ruta.

Para detener la navegación, toque **Cancelar**, en la esquina inferior de la lista de instrucciones paso a paso.



Si la función **Navegar en piloto automático** (si está disponible en su región) está habilitada, puede activarla para la ruta de navegación tocando **Navegar en piloto automático** en la lista de instrucciones paso a paso. **Navegar en piloto automático** es una función de conducción autónoma total (Beta) que hace cambios de carril y dirige el Model 3 de forma automática en carreteras de acceso controlado (como autopistas y autopistas), por una ruta de navegación. Para obtener información detallada, consulte [Navegar en Piloto automático](#).

Selección de una ruta alternativa

En función de la región y la configuración del vehículo, es posible que esta función no esté disponible en su vehículo. Su vehículo debe estar equipado con Conectividad premium.

Tras introducir un destino con una parada, el mapa muestra hasta tres rutas alternativas. Esto le permite comparar fácilmente el tiempo total del trayecto y la información del tráfico de cada ruta. Si no selecciona la ruta que prefiera dentro del tiempo de espera, se seleccionará automáticamente la ruta más rápida.

Adición de paradas a una ruta

Tras introducir un destino, puede editar la ruta añadiendo, eliminando o reorganizando las paradas. Toque los tres puntos de la parte inferior de la lista de instrucciones paso a paso para ver las opciones de edición de la ruta.



Añadir parada permite añadir una parada buscando una ubicación o añadiendo un destino de Casa, Reciente o Favorito. También puede añadir una parada tocando cualquier alfiler y seleccionando **Añadir** en la ventana emergente.



Editar parada permite configurar un viaje completo añadiendo o eliminando paradas en la ruta. Arrastre y suelte las paradas tocando el signo de igual para reorganizar el viaje.

Navegación automática

NOTA: *Puede que la Navegación automática no esté disponible en todas las regiones ni en todas las configuraciones del vehículo.*

La navegación automática puede dirigirlo hacia un destino previsto cuando suba a su vehículo. Si el calendario de su teléfono se sincroniza con Model 3, y el calendario incluye un evento que se celebra a las dos horas de haber subido a su vehículo, el sistema de navegación automática le sugiere el lugar del evento (siempre que haya asociada una dirección correcta para ese evento).

Además, si se encuentra en casa y sube al vehículo los días laborables (de lunes a viernes) entre las 5:00 y las 11:00, la navegación automática puede dirigirle automáticamente hacia su lugar de trabajo especificado (consulte [Destinos Casa, Trabajo y Favoritos](#)). De forma similar, si se encuentra en el trabajo los días laborables entre las 15:00 y las 23:00, la navegación automática puede dirigirle automáticamente a la ubicación que tiene especificada para su casa.

Para habilitar la Navegación automática, pulse **Controles > Navegación > Navegación automática**. El calendario de su teléfono debe estar sincronizado con el Model 3 y el evento debe incluir una dirección válida única específica (consulte [Teléfono, calendario y conferencia web](#)).

NOTA: Las instrucciones de navegación que se introducen manualmente o se envían a Model 3 anulan las rutas sugeridas por la navegación automática.

Comer y Descubrir

NOTA: *Puede que "Comer" y "Descubrir" no estén disponibles en todas las regiones ni en todas las configuraciones del vehículo.*

Además de llevarle hasta su destino, el Model 3 también puede sugerir lugares cercanos en caso de que desee **Comer** o **Descubrir**. En la barra de búsqueda de la navegación, toque **Comer** o **Descubrir**. La opción **Comer** sugiere una lista de restaurantes populares, mientras que la opción **Descubrir** sugiere destinos populares (como museos y parques de atracciones). Una vez descubra un destino que le resulte interesante, toque **Navegar** para dirigirse a dicho destino.

Esta función requiere la versión más reciente de Mapas de navegación. Para descargarlos, conecte el Model 3 a una conexión Wi-Fi y toque **Controles > Software** para comprobar si existe alguna actualización disponible (consulte [Actualización de mapas](#)).



Destinos Casa, Trabajo y Favoritos

Si se desplaza con frecuencia a un destino, puede añadirlo como favorito para no tener que introducir el nombre o la dirección de la ubicación cada vez. Cuando añade un destino a la lista de Favoritos, puede acceder a él fácilmente tocando **Favoritos** y, a continuación, seleccionándolo de la lista de destinos favoritos.



Para añadir un destino a la lista de Favoritos, toque el alfiler correspondiente en el mapa y, a continuación, toque el icono de la estrella en la pantalla emergente que aparece. Introduzca un nombre (o déjelo tal cual para aceptar el nombre predeterminado) y, a continuación, toque **Agregar a Favoritos**. La estrella se quedará fija y el destino se habrá añadido a la lista de Favoritos.

Para eliminar uno de los destinos Recientes o Favoritos, tóquelo en la lista de destinos y manténgalo pulsado brevemente hasta que aparezca la **X**. A continuación, toque la **X** para eliminarlo de la lista.

Las ubicaciones de **Casa** y **Trabajo** también aparecen debajo de la barra de búsqueda de navegación. Toque para configurar una dirección para la ubicación correspondiente. Una vez introducida la dirección, toque **Guardar como Casa** o **Guardar como Trabajo**. A continuación, solo tiene que tocar estos accesos directos cuando quiera navegar a su casa o al trabajo.

Para cambiar o eliminar la dirección correspondiente, mantenga pulsado el icono **Casa** o **Trabajo**. Una ventana emergente le permite introducir una nueva dirección y **Guardar como casa** o **Guardar como trabajo**. O toque **Borrar casa** o **Borrar trabajo** para eliminar por completo las direcciones asociadas.

NOTA: Según su uso habitual, el Model 3 puede solicitarle que guarde una ubicación como Casa o Trabajo.

NOTA: Una vez que guarde una ubicación como Casa o Trabajo, el Model 3 puede preguntarle si desea conducir a su ubicación de Trabajo por la mañana y a la de Casa por la noche, y proporcionarle un tiempo de conducción aproximado con las condiciones de tráfico actuales. Consulte [Navegación automática](#).

Por motivos de seguridad, si vende el Model 3, se recomienda que elimine las ubicaciones de Casa y Trabajo. Puede eliminarlas individualmente o realizar un restablecimiento de fábrica para borrar todos los datos personales (toque **Controles** > **Servicio** > **Restablecimiento de fábrica**).

Ubicaciones de carga

Para mostrar las ubicaciones de carga en el mapa, toque la barra de búsqueda del mapa y, a continuación, toque **Carga**. Las ubicaciones de carga se muestran en una lista (con la ubicación de carga más cerca en la parte superior de la lista) y se representan como alfileres en el mapa. Toque un alfiler para mostrar más información, desplazarse hasta ella o marcarla como favorita.

Toque los iconos con forma de rayo para especificar los tipos de ubicaciones de carga que desea incluir en el mapa (por defecto, el mapa solo muestra los Supercargadores):



Toque para incluir estaciones de baja potencia de hasta 70 kW, como ubicaciones de carga en destino.



Toque para incluir cargadores de alta potencia de 70 kW en adelante.

NOTA: El mapa muestra los Supercargadores CCS únicamente si el vehículo está equipado con capacidad de carga CCS. Al tocar el indicador del Supercargador, la información emergente le indica si necesita un adaptador CCS para cargar el vehículo.

NOTA: En algunas regiones, los cargadores rápidos de terceros también se muestran como alfileres de color gris oscuro cuando se elige mostrar todas las estaciones de carga.

El aspecto del alfiler de una ubicación de carga revela información sobre el estado de la ubicación. Toque el alfiler para mostrar los detalles.



La ubicación del Supercargador está operativa y el número que se muestra en el alfiler representa el número de postes del Supercargador disponibles.

NOTA: Un Supercargador situado en su ruta de navegación actual se muestra en negro (o blanco, si la pantalla táctil está en modo nocturno).



La ubicación del Supercargador está recibiendo a un gran número de usuarios y puede que tenga que esperar para realizar la carga.



La ubicación del Supercargador puede estar funcionando con una capacidad reducida.



Mapas y navegación



La ubicación del Supercargador puede estar cerrada.



No hay información disponible sobre la ubicación del Supercargador, pero debe estar operativa.



La ubicación es un cargador en punto de destino, un cargador rápido de terceros o un cargador público que ha utilizado anteriormente. Toque para mostrar más información, como las restricciones de uso y la corriente de carga disponible.

NOTA: Cuando el mapa se amplía y hay más de un cargador de punto de destino disponible en la zona, el alfiler es redondo y muestra el número de estaciones. Toque el alfiler para ampliar la imagen. A continuación, puede tocar un alfiler individual para ver detalles sobre una ubicación específica.

Toque el alfiler de una ubicación de carga para mostrar una ventana emergente con la que puede:

- Determinar su ubicación exacta la distancia aproximada desde su ubicación actual.
- Ver los servicios disponibles en la ubicación de carga, como baños, restaurantes, alojamientos, comercios o Wi-Fi. En la ventana emergente de un Supercargador, toque el icono de un servicio para buscar dicho servicio en la zona circundante.
- Toque el icono de flecha para dirigirse a la ubicación de carga.

NOTA: Al desplazarse a la ubicación de un Supercargador (o un cargador rápido de terceros en algunas regiones), el Model 3 preacondiciona la batería a fin de prepararla para la carga. De este modo, al llegar tendrá la seguridad de que la batería se encontrará a una temperatura óptima y tardará menos tiempo en cargarse. En determinadas circunstancias (como en climas fríos), es normal que tanto los motores como los componentes hagan ruido, ya que se genera calor para calentar la batería (consulte [Carga](#)).

- Vea la ocupación normal de una ubicación de Supercargador durante diferentes horas del día, junto con las correspondientes tarifas de carga, tarifas de inactividad y cargos de congestión (consulte [Tarifas de Supercargador](#)).

Previsión del uso de energía

Durante el trayecto hacia un destino, el Model 3 permite saber de antemano la carga requerida, ya que calcula la cantidad de energía que quedará al llegar al destino. Durante la navegación, el mapa muestra este cálculo junto al icono de batería de la lista de instrucciones paso a paso (consulte [Navegación a un destino](#)). Si la lista de instrucciones paso a paso está compactada, toque la zona superior de la lista para ampliarla.

El cálculo que predice la cantidad de energía que va a utilizar es una estimación que basada en el estilo de conducción (velocidad prevista, etc.) y en factores ambientales (cambios de altitud, velocidad y dirección del viento, temperatura ambiente y prevista, densidad y humedad del aire, etc.). A medida que conduce, el Model 3 aprende continuamente la cantidad de energía que utiliza, lo que se traduce en una mayor precisión a lo largo del tiempo. Es importante tener en cuenta que el Model 3 predice el uso de energía en función del estilo de conducción del vehículo en particular. Por ejemplo, si conduce de manera agresiva durante un periodo de tiempo, en las próximas predicciones de autonomía se supondrá un mayor consumo. Además, si adquiere un vehículo Tesla usado, se recomienda que lleve a cabo un restablecimiento de fábrica (**Controles > Servicio > Restablecimiento de fábrica**) para garantizar que la predicción del consumo de energía sea lo más precisa posible.

Durante el recorrido de la ruta, el Model 3 supervisa el uso de energía y actualiza la estimación de energía que quedará al final del viaje. Aparecerá un mensaje de advertencia en la lista de instrucciones paso a paso en estas situaciones:

NOTA: Algunos factores que afectan a la predicción del consumo de energía (como las temperaturas previstas y la velocidad del aire) solo están disponibles cuando el Model 3 tiene conexión a internet.

- Se mostrará una advertencia amarilla cuando le quede muy poca energía para llegar a su destino y tenga que conducir lentamente para conservar energía. En [Obtención de la autonomía máxima](#) encontrará consejos para conservar energía.
- Cuando sea necesario cargar el vehículo para poder llegar al destino, aparecerá una advertencia roja.

Para comprobar si dispone de suficiente energía para un viaje de ida y vuelta, toque el icono de batería de la lista de instrucciones paso a paso y se mostrará un cálculo aproximado del consumo de energía para dicho viaje.

Navegación en línea

Model 3 detecta las condiciones del tráfico en tiempo real y ajusta automáticamente el tiempo de conducción y la hora de llegada aproximados. En las situaciones en que las condiciones del tráfico retrasarán la hora de llegada aproximada y existe una ruta alternativa, el



sistema de navegación puede recalcular su ruta para llegar al destino. Asimismo, puede especificar cuántos minutos deben transcurrir antes de que el sistema le indique una ruta alternativa. Para activar o desactivar esta función, toque el icono de ajustes del mapa (consulte [Configuración de navegación](#)) y, a continuación, toque **Navegación en línea**.

Planificador de ruta

El Planificador de ruta (si está disponible en su región) le ayuda a recorrer trayectos más largos con confianza. Si para llegar al destino necesitar cargar, el Planificador de ruta lo guía por los Supercargadores apropiados en el camino. El Planificador de ruta selecciona una ruta e indica tiempos de carga para reducir al mínimo la cantidad de tiempo invertido en conducir y cargar el vehículo. Para activar el Planificador de ruta, toque el icono de ajustes del mapa (consulte [Configuración de navegación](#)) y, a continuación, toque **Planificador de ruta**.

Si el Planificador de ruta está activado y es necesario cargar el vehículo para llegar a su destino, la lista de instrucciones paso a paso incluirá paradas en Supercargadores, los tiempos de carga recomendados en cada Supercargador y un cálculo aproximado de la cantidad de energía que quedará disponible cuando llegue al primer Supercargador.

NOTA: Al desplazarse a un Supercargador o, en algunas regiones, a un cargador rápido de terceros utilizando el Planificador de ruta, es posible que el Model 3 asigne una parte de la energía a precalentar la batería para llegar al Supercargador o al cargador rápido de terceros con una temperatura óptima de la batería. Esto reduce el tiempo de carga (consulte [Carga](#)).

Para eliminar las paradas en Supercargadores y mostrar solo las instrucciones, toque **Eliminar todas las paradas de carga** en la parte inferior de la lista de instrucciones paso a paso. Si elimina las paradas de carga, es posible que la lista de instrucciones giro-por-giro muestre un aviso indicando que es necesario efectuar una carga para llegar hasta su destino. Para volver a añadir las paradas de Supercargadores a la lista de instrucciones paso a paso, toque **Agregar paradas de carga**.

Mientras el vehículo se carga en un Supercargador, la pantalla de carga muestra el tiempo de carga restante que se necesita para llegar hasta la siguiente parada en un Supercargador o al destino (si no es necesario realizar más cargas). Si carga durante más o menos tiempo, se ajustará el tiempo de carga de las paradas subsiguientes en Supercargadores de forma correspondiente.

NOTA: También puede utilizar la aplicación móvil para controlar el tiempo de carga restante necesario.

NOTA: Si un Supercargador situado en su ruta de navegación sufre una desconexión, el Planificador de ruta muestra una notificación e intenta recalcular la ruta a una ubicación de Supercargador diferente.

Si el Planificador de ruta calcula que no dispone de energía suficiente para el trayecto de ida y vuelta, y no hay Supercargadores disponibles en la ruta, el Planificador de ruta muestra un aviso en la parte superior de la lista de instrucciones paso a paso que indica que debe efectuar una carga para llegar al destino.

Actualización de mapas

A medida que surgen actualizaciones de los mapas, se envían automáticamente al Model 3 mediante Wi-Fi. Para asegurarse de recibirlas, conecte periódicamente el Model 3 a una red Wi-Fi (consulte [Wi-Fi](#)). La pantalla táctil muestra un mensaje que indica cuándo se instalan mapas nuevos.



Descripción general

El reproductor multimedia se muestra en la zona de tarjetas o en la pantalla táctil y se utiliza para reproducir diferentes tipos de archivos multimedia. Puede arrastrar el reproductor multimedia hacia arriba para ampliarlo (para poder navegar) y hacia abajo para minimizarlo, de manera que solo aparezca el minirreproductor. El práctico minirreproductor, que ocupa el menor espacio posible en la pantalla táctil, muestra lo que se está reproduciendo en el momento y solo cuenta con las funciones básicas relacionadas con lo que se está reproduciendo.

El reproductor multimedia muestra el contenido y las opciones asociadas a la aplicación (o la fuente) que haya seleccionado del iniciador de aplicaciones o de la lista desplegable que aparece en el reproductor multimedia cuando lo maximiza:

NOTA: Las aplicaciones multimedia varían en función de la región y configuración del vehículo. Es posible que algunas de las aplicaciones indicadas no estén disponibles en su región o que se hayan sustituido por otras diferentes.



Radio: Seleccione una emisora de la lista de emisoras de radio disponibles o toque el teclado numérico para sintonizar directamente una frecuencia específica en la radio. Toque las flechas de siguiente o anterior para moverse de una frecuencia a la siguiente (o a la anterior).



Bluetooth: Reproduzca los archivos de audio de un dispositivo USB o móvil conectado por Bluetooth (consulte [Reproducción multimedia desde dispositivos](#)).



Transmisión: Reproducir el servicio de transmisión de audio disponible en su región, si está instalado.



Spotify: Reproducir los archivos de audio disponibles en Spotify.



Apple Music: Reproducir los archivos de audio disponibles en Apple Music.

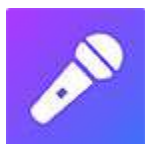

Karaoke (según equipamiento): Cante múltiples canciones (consulte [Karaoke](#)).



TuneIn: Reproducir los archivos de audio disponibles en TuneIn.



Tidal: Reproducir los archivos de audio disponibles en Tidal.

NOTA: Puede mostrar u ocultar cualquier aplicación o fuente multimedia. Consulte [Configuración multimedia](#).

Al escuchar algunos de los servicios de radio por Internet o transmisión de música, las opciones disponibles en la pantalla del reproductor varían en función de lo que esté escuchando. Toque las flechas de siguiente (o anterior) para reproducir la siguiente (y, en algunos casos, la anterior) emisora, episodio o pista disponible. También puede reproducir la siguiente/ anterior opción con el botón de desplazamiento izquierdo del volante.

Los servicios de transmisión en streaming solo están disponibles cuando hay una conexión de datos disponible (por ejemplo, conectividad premium o wifi). Para algunos servicios multimedia, puede utilizar una cuenta Tesla predeterminada. En otros casos, puede que necesite introducir las credenciales de la cuenta la primera vez que la use.

NOTA: En lugar de iniciar una aplicación multimedia diferente, puede cambiar la fuente desde la propia pantalla del reproductor multimedia seleccionando una fuente de la lista desplegable.

NOTA: Puede usar comandos de voz para ajustar preferencias del sistema multimedia, como el control del volumen, reproducción de ciertas canciones o cambio de la fuente multimedia (consulte [Comandos de voz](#)).

Controles de volumen

Gire el botón de desplazamiento del lado izquierdo del volante hacia arriba o hacia abajo, para subir o bajar el volumen respectivamente. El botón de desplazamiento ajusta el volumen de reproducción multimedia, comandos de voz y llamadas telefónicas.

NOTA: Su Model 3 ajusta automáticamente el volumen en función de la velocidad de conducción y de la configuración de la climatización.

También puede ajustar el volumen tocando las flechas del ícono de altavoz situadas en la esquina inferior de la pantalla táctil.

Para silenciar el volumen, presione el botón de desplazamiento izquierdo. Vuelva a oprimir para reactivar el sonido.

NOTA: Si presiona el botón de desplazamiento izquierdo durante una llamada telefónica, se silenciarán tanto el sonido como el micrófono.

Configuración multimedia

NOTA: Las configuraciones disponibles varían en función de la región. Además, es posible que una configuración no sea aplicable a todas las fuentes de audio.



Cuando se muestre una pantalla de fuente de audio, pulse el icono de configuración situado en la barra de búsqueda para acceder a la configuración del audio.

Puede ajustar los siguientes parámetros:

- **Tono:** Arrastre los controles deslizantes para ajustar el subwoofer y cualquiera de las cinco bandas de frecuencia (Graves, Graves/Medios, Medios, Medios/Agudos y Agudos). Si está equipado con audio premium, puede ajustar el nivel de sonido envolvente para disfrutar de una mejor experiencia musical desplazando el control deslizante del sonido envolvente en función de sus preferencias.
- **Balance:** Arrastre el círculo central a la ubicación dentro del Model 3 donde desea concentrar el sonido.
- **Opciones:** Ajuste las preferencias de funciones opcionales. Por ejemplo, puede activar o desactivar las opciones **Comentario del DJ**, **Contenido explícito** y **Permitir control con smartphone**.
- **Fuentes:** Muestra todas las fuentes multimedia disponibles y le permite elegir si desea mostrar u ocultar cada fuente. Puede ocultar las fuentes multimedia que no use nunca. Una vez ocultas, las fuentes multimedia no aparecen en la lista desplegable del reproductor multimedia ni en la bandeja de aplicaciones al tocar el iniciador de aplicaciones. Puede volver a mostrar una fuente multimedia oculta en cualquier momento volviendo a esta pantalla de configuración.

Búsqueda de contenidos de audio



Toque el icono de lupa del reproductor multimedia para buscar una canción, álbum, artista, podcast o estación en particular. También puede utilizar comandos de voz para buscar con manos libres (consulte [Comandos de voz](#)).

Caraoke

Además de diversos servicios de streaming, su vehículo puede estar equipado con Caraoke. Para acceder a Caraoke, vaya al reproductor multimedia y seleccione el menú desplegable para cambiar la fuente multimedia a Caraoke. También puede añadir Caraoke como una aplicación en el iniciador de aplicaciones. Puede buscar entre una gran compilación de canciones y seleccionar la que le apetezca interpretar. Toque el icono del micrófono para activar o desactivar las voces principales de la canción. Al desactivar el micrófono, solo se oirán las voces de los coros y los instrumentos de la canción. Toque el icono de letras (situado junto al icono del micrófono) para activar o desactivar las letras de la canción.

NOTA: Según la configuración del vehículo y la región, puede que Caraoke no esté disponible en su vehículo.

 **AVISO:** No lea las letras de Caraoke mientras conduce. Siempre debe prestar atención a la carretera y a las condiciones del tráfico. Durante la conducción, la función de letras de Caraoke solo está prevista para que los pasajeros puedan usarla.

Recientes y favoritos

Los recientes y favoritos del contenido de la mayoría de las fuentes se muestran en la parte superior para que el acceso sea sencillo.



Para añadir a su lista de favoritos la emisora, el podcast o el archivo de audio que se esté reproduciendo, toque el icono **Favoritos** en el minireproductor.



Para eliminar un elemento de los favoritos, toque el icono resaltado **Favoritos**. También puede eliminar varios favoritos ampliando el minireproductor para mostrar todos los favoritos para el tipo de contenido de la fuente aplicable. A continuación, mantenga presionado cualquier favorito. Aparece una **X** en todos los favoritos y puede tocar la **X** para eliminarlos de su lista de favoritos.



Sus selecciones reproducidas recientemente se actualizan constantemente de modo que no tenga que eliminarlas.

NOTA: Las selecciones que reproduzca en la radio FM (según equipamiento) no se incluyen en su lista de recientes.



Reproducción multimedia desde dispositivos

Puede reproducir archivos de audio desde un dispositivo conectado por bluetooth (como un teléfono) o una memoria USB conectada por USB. Cuando se conecta un dispositivo Bluetooth (consulte [Bluetooth](#)) o USB, el reproductor multimedia incluye el dispositivo como fuente multimedia.

Memorias flash conectadas por USB

Introduzca una memoria USB en uno de los puertos USB delanteros (consulte [Puertos USB](#)). Toque **Reproductor multimedia > USB** y, a continuación, toque el nombre de la carpeta que contiene la canción que desea reproducir. Después de que muestre los contenidos de una carpeta en la memoria flash conectada por USB, usted puede tocar cualquier canción en la lista para reproducirla. También puede utilizar las flechas de anterior o siguiente en el minireproductor para desplazarse por sus canciones. Del mismo modo, puede desplazarse a la canción siguiente/anterior con el botón de desplazamiento izquierdo del volante.

NOTA: Si desea reproducir archivos multimedia mediante una conexión USB, el Model 3 solo reconoce memorias flash. Para reproducir archivos multimedia de otros tipos de dispositivos (como un iPod), debe conectar el dispositivo por Bluetooth (consulte [Dispositivos conectados por bluetooth](#)).

NOTA: El reproductor multimedia es compatible con unidades de memoria USB formateadas en exFAT (NTFS no se admite actualmente).

NOTA: Utilice uno de los puertos USB ubicado en la parte delantera de la consola central. Las conexiones USB de la parte trasera de la consola solo sirven para cargar.

NOTA: En el caso de algunos vehículos fabricados después de aproximadamente el 1 de noviembre de 2021, puede que los puertos USB de la consola central solo admitan dispositivos de carga. Utilice el puerto USB del interior de la guantera para el resto de funciones.

Dispositivos conectados por bluetooth

Si tiene un dispositivo compatible con conexiones bluetooth, como un teléfono emparejado y conectado con el Model 3 (consulte [Bluetooth](#)), puede reproducir los archivos de audio que contenga. Seleccione la fuente **Teléfono** del reproductor multimedia, a continuación, toque el nombre de su dispositivo conectado por bluetooth, y después toque **CONECTAR**.

El dispositivo bluetooth comenzará a reproducir el archivo de audio que esté actualmente activo en su dispositivo. Si no se está reproduciendo ningún archivo de audio en su dispositivo, utilice su dispositivo para seleccionar el que desee escuchar. Cuando el archivo seleccionado comience a reproducirse, podrá utilizar los

iconos de siguiente y anterior del reproductor multimedia (o utilizar el botón de desplazamiento izquierdo del volante) para reproducir otras pistas.

NOTA: Para reproducir archivos multimedia de un dispositivo conectado por Bluetooth, asegúrese de que el acceso a los archivos multimedia del dispositivo esté activo (consulte [Bluetooth](#)).



Descripción general

NOTA: Las opciones de entretenimiento pueden variar según la región del mercado, la fecha de fabricación y la configuración del vehículo.

La pantalla táctil muestra la pantalla Entretenimiento al seleccionar alguna de las siguientes aplicaciones:



Theater: Reproduzca diversos servicios de streaming de vídeo (como Netflix, YouTube, Hulu, etc.) con el vehículo estacionado. Disponible solo si el Model 3 está conectado a una red WiFi o si está equipado con conectividad premium y hay señal móvil disponible.



Arcade: ¿Le apetece jugar? Dependiendo del juego, quizá tenga que usar los botones del volante o un mando Bluetooth o USB para jugar. Consulte [Mandos de juego](#).

NOTA: En el caso de algunos vehículos fabricados después de aproximadamente el 1 de noviembre de 2021, puede que los puertos USB de la consola central solo se puedan utilizar para cargar dispositivos. En estos vehículos, deberá utilizar el puerto USB del interior de la guantera.



Toybox: Juegue en la Toybox mientras esté estacionado.



AVISO: Utilice estas funciones solo cuando el Model 3 esté estacionado. Preste siempre atención a la carretera y al tráfico cuando conduzca. El uso de estas funciones mientras se conduce es ilegal y muy peligroso.

NOTA: También puede utilizar comandos de voz para acceder a estas funciones (consulte [Comandos de voz](#)).

Toybox

La Toybox de su vehículo incluye funciones divertidas. A continuación se muestra un ejemplo de los tipos de funciones que puede encontrar en Toybox:

Seleccione esta opción...	Para hacer esto...
Boombox	Si el Model 3 está equipado con un sistema de advertencia de peatones, podrá deleitar a los peatones con diversos sonidos a través del altavoz externo del vehículo cuando esté estacionado. Consulte Boombox para obtener más información. NOTA: Consulte la legislación local antes de usar Boombox en espacios públicos.
Emisiones	La diversión puede llegar de maneras sorprendentes. Seleccione el estilo de ventosidad que prefiera y el asiento objetivo. Utilice el intermitente o pulse la rueda de desplazamiento izquierda cuando esté preparado para “soltar” la broma. En los afortunados vehículos equipados con sistema de advertencia de peatones, también puede transmitir el sonido hacia el exterior cuando el vehículo esté estacionado. ¡Pero la diversión no acaba aquí! Utilice la aplicación móvil para realizar pruebas de emisiones remotas manteniendo pulsado cualquiera de los cuatro botones de control rápido y seleccionando el botón de pedorretas.
Espectáculo de luces	Estacione en el exterior, suba el volumen, baje las ventanillas y disfrute del espectáculo. Programe el espectáculo de luces para una ocasión futura y personalice la canción para sorprender a sus seres queridos. NOTA: El espectáculo de luces no debe utilizarse con el vehículo aparcado en vías públicas o cerca de ellas. Esta función puede distraer a otros usuarios de la vía. Antes de activarlo, es responsabilidad del conductor asegurarse de que el espectáculo de luces cumple con las normativas locales.



Teatro, Arcade y Toybox

Marte	El mapa representa el Model 3 como si fuera un robot explorador en el paisaje marciano, y el cuadro Acerca de su Tesla muestra la nave espacial interplanetaria de SpaceX.
Puerto de carga arco iris	Con el Model 3 bloqueado y cargándose, presione el botón del conector móvil diez veces rápidamente. Increíble, ¿no?
Carretera arcoíris	¿No le parece suficiente? Para visitar la Carretera arcoíris, cuatro veces rápidamente con Autogiro activado.
Romántico	No puede asar castañas en una fogata dentro de su coche, pero puede acurrucarse con sus seres queridos junto a esta chimenea virtual. ¡Ponga la música y déjese llevar por el romanticismo!
Bloc de dibujo	Saque el Picasso que lleva dentro. ¡Muéstranos sus habilidades artísticas! Toque Publicar para enviar sus composiciones artísticas a Tesla para que podamos admirarlas.
TRAX	Nunca es demasiado tarde para alcanzar su sueño de ser un DJ de renombre mundial. Con TRAX, puede convertir su vehículo en su propio estudio de música. Con el vehículo en el modo de estacionamiento, puede seleccionar una serie de instrumentos y sonidos exclusivos para crear el próximo éxito. El micrófono y los auriculares no están incluidos.
La respuesta a la pregunta definitiva sobre el sentido de la vida, el universo y el todo	Cambie el nombre de su vehículo a 42 (toque Controles > Software y toque el nombre del vehículo). Observe el nuevo nombre.
Coloreador del vehículo	Cambie el color de su Model 3 en la pantalla táctil. Toque la muestra de color que hay junto al nombre del vehículo y personalice el color del exterior, el tono y mucho más.

Boombox

NOTA: Boombox está disponible solo en vehículos equipados con el sistema de advertencia de peatones (PWS).

NOTA: Consulte la legislación local antes de usar Boombox en espacios públicos.

Con Boombox, puede reproducir sonido hacia el exterior a través del altavoz del sistema de advertencia de peatones (PWS) cuando el Model 3 está en modo de estacionamiento. Por ejemplo:

- **Reproducir medio actual.**
- Utilice el **Megáfono** para proyectar una versión modulada de su voz.
- Toque el claxon para reproducir los primeros cinco segundos de cualquier sonido desde un dispositivo USB compatible.

NOTA: Si el Modo acampada está activado en los Controles de climatización, puede salir del vehículo y controlar el volumen con la aplicación de Tesla.

Preparación de una unidad USB para Boombox

Siga estos pasos para añadir hasta cinco sonidos personalizados en Boombox:

1. En un ordenador, formatee la unidad USB como exFAT, MS-DOS FAT (para Mac), ext3 o ext4 (NTFS no es compatible actualmente).
2. Cree una carpeta en la unidad USB llamada **Boombox**.
NOTA: La unidad USB solo puede contener una carpeta. Por ejemplo, no se puede compartir con Dashcam.
3. Añada archivos de audio .wav y .mp3 a la carpeta. Aunque puede añadir todos los archivos que quepan en la unidad USB, solo puede seleccionar entre los cinco primeros, ordenados alfabéticamente. Los nombres de archivo, de cualquier longitud, pueden contener caracteres alfabéticos en mayúsculas o minúsculas (a-z/A-Z), números del 0 al 9, puntos (.), guiones (-) y guiones bajos (_).
4. Inserte la unidad USB en un puerto USB delantero.



NOTA: En el caso de algunos vehículos fabricados después de aproximadamente el 1 de noviembre de 2021, puede que los puertos USB de la consola central solo se puedan utilizar para cargar dispositivos. En estos vehículos, deberá utilizar el puerto USB del interior de la guantera.

5. Elija un sonido de su unidad USB seleccionándolo en el menú desplegable de **Boombbox**.

Desinstalación de juegos

Desinstalar juegos es útil si desea liberar espacio de almacenamiento de a bordo de su vehículo. Para desinstalar un juego, navegue hasta **Arcade**, seleccione el juego que desea desinstalar y toque **Desinstalar**. Una vez que desinstale un juego, deberá descargarlo antes de poder volver a jugar.

Mandos de juego

Puede emparejar los mandos de juego clásicos mediante Bluetooth con el Model 3 siguiendo los mismos pasos que para emparejar el teléfono (consulte [Teléfono](#), [calendario](#) y [conferencia web](#)). Después de emparejarlo, el mando se conecta automáticamente al vehículo. Una vez conectado, puede utilizar el mando para jugar a determinados juegos. Model 3 admite hasta dos dispositivos Bluetooth a la vez (como dos mandos o un teléfono y un mando).

Para los vehículos fabricados antes de aproximadamente el 1 de noviembre de 2021, puede conectar controladores de juegos en los puertos USB delanteros de la consola central del vehículo. Para los vehículos fabricados después de aproximadamente el 1 de noviembre de 2021, debe usar el puerto USB de la guantera.



Componentes de alta tensión

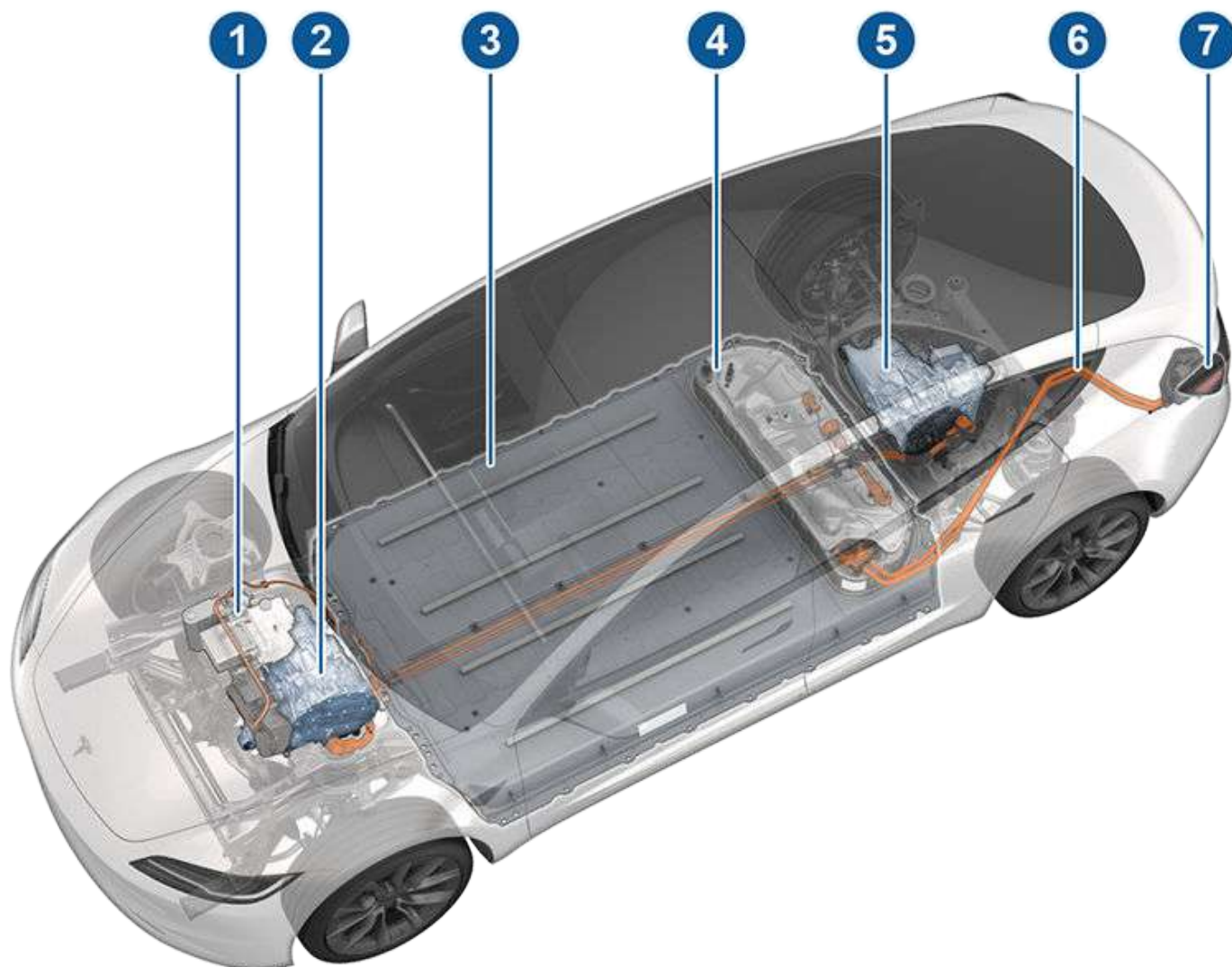

1. Conjunto de la bomba de calor
2. Motor delantero (solo en vehículos de Motor dual)
3. Batería de alta tensión
4. Panel de acceso de servicio para componentes de alta tensión (alojamiento)
5. Motor trasero
6. Líneas de alta tensión
7. Puerto de carga

⚠ AVISO: El sistema de alta tensión no contiene piezas cuyo servicio deba realizar el usuario. No desmonte, extraiga o sustituya conectores, cables o componentes de alta tensión. Los cables de alta tensión suelen ser de color naranja para identificarlos fácilmente.

⚠ AVISO: Lea y siga todas las instrucciones indicadas en las etiquetas del Model 3. Estas etiquetas se encuentran ahí para su seguridad.

⚠ AVISO: En el desafortunado caso de que se produzca un incendio, póngase en contacto de inmediato con los servicios de emergencia y bomberos locales.



Equipo de carga

En Tesla puede adquirir equipo de carga diseñado específicamente para cargar su Model 3.

Para obtener información sobre el equipo de carga **disponible para su región**, visite <http://shop.tesla.com>.

- Un Wall Connector, que se instala en su plaza de aparcamiento, es la forma más rápida de cargar su vehículo para un uso diario.
- Un Conector móvil le permite conectarse a las tomas de corriente más habituales. Cuando utilice el Conector móvil, conecte el adaptador inteligente (si es necesario) al Conector móvil antes de enchufarlo a la toma de corriente y, a continuación, enchufe el vehículo.



Acerca de la batería de alta tensión

Model 3 tiene uno de los sistemas de baterías más sofisticados del mundo. Lo más importante para conservar la batería de alta tensión es **DEJAR EL VEHÍCULO ENCHUFADO** cuando no lo esté utilizando. Esto resulta especialmente importante si no tiene intención de circular con el Model 3 durante varias semanas.

NOTA: Cuando se deja inactivo y desenchufado, su vehículo periódicamente usa energía de la Batería para hacer pruebas del sistema y recargar la batería de baja tensión cuando es necesario.

Esperar a que el nivel de la batería sea bajo para cargar el vehículo no representa ninguna ventaja. De hecho, la batería tendrá un rendimiento mayor cuando se carga con regularidad.

NOTA: Si deja que la batería se descargue hasta el 0 %, otros componentes podrían resultar dañados y deberán sustituirse (por ejemplo, la batería de baja tensión). En estos casos, usted será el responsable de los gastos de reparación y transporte. Los gastos asociados a la descarga de la batería no están cubiertos por la garantía ni por la política de asistencia en carretera.

La velocidad máxima de carga de la batería puede reducirse ligeramente después de numerosas sesiones de carga rápida de CC como la que proporcionan los Supercargadores. Para garantizar la máxima autonomía y la seguridad de la batería, la velocidad de carga se reduce si la batería está demasiado fría, cuando está casi cargada por completo y si el estado de la misma cambia por el uso y el paso de los años. Estos cambios en el estado de las baterías se deben a las condiciones físicas de las mismas, y pueden aumentar los tiempos de carga en los supercargadores en algunos minutos con el paso del tiempo. Puede minimizar el tiempo de carga utilizando el Planificador de ruta (si está disponible en su región) para calentar la batería mientras se desplaza hasta un Supercargador. Consulte [Planificador de ruta](#) para obtener más información.

Cuidados de la batería

No deje que la batería se descargue por completo. Aunque no utilice el Model 3, su batería se descargará lentamente para alimentar los componentes electrónicos del vehículo. La batería se puede descargar a una tasa de aproximadamente 1% por día, aunque esta tasa de descarga puede variar según factores ambientales (como clima frío), la configuración del vehículo y las opciones que seleccione en la pantalla táctil. Es posible que deba dejar el Model 3 desenchufado durante un periodo de tiempo prolongado (por ejemplo, en un aeropuerto cuando viaje). En estas situaciones, no olvide ese 1%, para asegurarse de dejar la batería con un nivel de carga suficiente. Por ejemplo, en dos semanas (14 días) la batería puede descargarse aproximadamente 14%.

Si la batería se descarga hasta 0% pueden dañarse componentes del vehículo. Para protegerse contra una descarga completa, Model 3 entra en modo de bajo consumo de energía cuando el nivel de carga mostrado baja a aproximadamente a 0%. En este modo, la batería deja de alimentar los componentes electrónicos de a bordo y la batería auxiliar de baja tensión. Una vez que se ha activado este modo de bajo consumo de energía, enchufe el Model 3 inmediatamente para evitar tener que pasarle corriente al vehículo para arrancarlo o reemplazar la batería de baja tensión.

NOTA: Si el Model 3 no responde y no se desbloquea, no se abre ni carga, es posible que la batería de baja tensión esté descargada. En esta situación, intente arrancar con pinzas la batería de baja tensión (consulte [Arranque con pinzas](#)). Si el vehículo sigue sin responder, póngase en contacto con Tesla.

Límites de temperatura

Para el mejor rendimiento a largo plazo, evite exponer el Model 3 a temperaturas ambientales superiores a 60 °C o por debajo de -30 °C durante más de 24 horas seguidas.

Función de ahorro de energía

Model 3 Dispone de una función de ahorro de energía que reduce la cantidad de energía que consumen las pantallas cuando Model 3 no se usan. En vehículos recientes esta característica está automatizada para ofrecer el mejor nivel de ahorro de energía. No obstante, en vehículos anteriores puede controlar la cantidad de energía que consumen las pantallas si toca en **Controles > Pantalla > Ahorro de energía**. Para obtener más información sobre cómo maximizar la autonomía y ahorrar energía, consulte [Obtención de la autonomía máxima](#).





Vehículo sumergido

Al igual que con cualquier vehículo eléctrico, si su Tesla ha estado expuesto a inundaciones, fenómenos meteorológicos extremos o ha estado sumergido en agua (especialmente en agua salada), trátelo como si hubiera sido un accidente y póngase en contacto con su compañía de seguros para obtener ayuda. No intente utilizar el vehículo antes de que el servicio de Tesla lo haya inspeccionado, pero debe remolcarlo o alejarlo de cualquier estructura.

NOTA: La garantía no cubre los daños causados por el agua.



Advertencias y medidas de precaución de la batería

-  **AVISO:** Ni el propietario ni un técnico que no pertenezca al servicio autorizado de Tesla podrá realizar labores de servicio en los componentes de la batería. Bajo ninguna circunstancia deberá abrir ni manipular la batería. Póngase en contacto siempre con Tesla para realizar labores de servicio en la batería.
-  **PRECAUCIÓN:** Si el nivel de carga de la batería desciende al 0 %, deberá enchufarla. Si la deja desenchufada durante un periodo prolongado, no será posible cargar o usar el Model 3 sin arrancarlo con pinzas o sustituir la batería de baja tensión. Dejar el Model 3 desenchufado durante un periodo prolongado también puede provocar daños permanentes en la batería. Si no puede cargar el Model 3 después de intentar arrancar con cables la batería de baja tensión, póngase en contacto con Tesla inmediatamente.
-  **PRECAUCIÓN:** La batería no precisa de mantenimiento por parte del propietario. No quite el tapón de llenado de refrigerante y no añada líquido. Si el panel de instrumentos le advierte de que el nivel del líquido es bajo, póngase en contacto con Tesla de inmediato.
-  **PRECAUCIÓN:** No utilice la batería como fuente de alimentación estacionaria. Si lo hace, se anulará la garantía.



Apertura del puerto de carga

El puerto de carga se encuentra en el lateral izquierdo del Model 3, detrás de una tapa que forma parte del conjunto de las luces traseras. Aparque el Model 3 de forma que el cable de carga alcance el puerto de carga con facilidad.

Con el Model 3 en posición de estacionamiento, presione y suelte el botón de un cable de carga de Tesla para abrir la tapa de la toma de carga.



También puede abrir el puerto de carga con cualquiera de estos métodos:

- En la pantalla táctil, toque **Controles** y toque el icono de Puerto de carga (rayo).
- En la pantalla táctil, vaya a **Controles > Carga > Abrir puerto de carga**.
- Presione la parte inferior de la tapa del puerto de carga cuando el Model 3 está desbloqueado.
- Use comandos de voz para abrir la tapa del puerto de carga (consulte [Comandos de voz](#)). También puede usar comandos de voz para cerrar la tapa del puerto de carga, y para iniciar o detener la carga.

NOTA: La siguiente imagen se incluye con fines únicamente demostrativos. Su puerto de carga puede ser ligeramente distinto en función de la región y la fecha de fabricación.



NOTA: La "T" de Tesla se encenderá cuando abra la tapa del puerto de carga. Tras abrir la tapa del puerto de carga, si no inserta el cable de carga en el puerto en unos minutos, se cerrará la tapa del puerto de carga. Si esto sucede, utilice la pantalla táctil para abrir de nuevo la tapa del puerto de carga.

NOTA: En climas muy fríos o condiciones de hielo, es posible que el seguro del puerto de carga se congele. Algunos vehículos están equipados con un calefactor en la entrada del puerto de carga que se enciende cuando se activa el desempañador trasero en climas fríos. También puede derretir el hielo del seguro del puerto de carga activando el preacondicionamiento con la aplicación móvil. Para evitar que esto suceda, utilice los ajustes de **Programar**, disponibles tanto en la pantalla de carga como en la de control de climatización, para establecer una hora de salida y activar el preacondicionamiento (consulte [Carga y salida programadas](#)).



PRECAUCIÓN: No intente abrir la tapa del puerto de carga por la fuerza.

Conexión

Si lo desea, utilice la pantalla táctil para cambiar el límite y la corriente de carga (consulte [Configuración de carga](#)).

Para realizar la carga en una estación de carga pública, conecte el adaptador correspondiente al puerto de carga del vehículo y, a continuación, conecte el conector de carga de la estación al adaptador. Se suministran los adaptadores más habituales para el mercado correspondiente. En función del equipo de carga que esté utilizando, tal vez necesite iniciar y detener la carga con un control del equipo de carga.

Si utiliza el Conector móvil, enchúfelo a la toma de corriente antes de conectar el Model 3.



Alinee el conector con el puerto de carga e insértelo completamente. Una vez que el conector se haya introducido correctamente, la carga se iniciará de forma automática cuando suceda lo siguiente en el Model 3:

- Se enganche el pestillo que mantiene el conector en su lugar.
- Se cambie a la posición de estacionamiento (si estaba en otro modo de conducción).
- Se caliente o enfríe la batería, según sea necesario. Si es necesario que la batería se caliente o se enfríe, advertirá un retraso antes de que se inicie la carga.

NOTA: Si el Model 3 está enchufado pero no se carga de forma activa, consumirá energía del equipo de carga en lugar de utilizar la corriente almacenada en la batería. Por ejemplo, si está dentro del Model 3 y utiliza la pantalla táctil mientras el vehículo está aparcado y enchufado, el Model 3 extrae la energía del equipo de carga y no de la batería.

Sin embargo, en algunos casos, si el Model 3 está enchufado pero utiliza muy poca energía, la extraerá directamente de la batería. Por ejemplo, si deja el Model 3 enchufado durante varios días sin usarlo, puede que consuma gradualmente una pequeña cantidad de energía directamente de la batería para respaldar los sistemas del vehículo.

Una vez que la batería se descarga lo suficiente, comienza a cargarse hasta alcanzar el límite de nuevo. Según cuándo lo compruebe, es posible que la batería no se haya descargado lo suficiente como para activar un ciclo de carga. Como consecuencia, puede que esté ligeramente por debajo del límite de carga incluso después de estar enchufada durante un largo periodo de tiempo. Esto es normal; el Model 3 comenzará a cargarse de nuevo una vez que se haya descargado lo suficiente. Como alternativa, para iniciar un nuevo ciclo de carga manualmente, desenchufe y enchufe el Model 3.



PRECAUCIÓN: El extremo del conector del cable de carga puede dañar la pintura si golpea el Model 3.

Luz del puerto de carga

- **BLANCA (O AZUL CLARO):** La puerta del puerto de carga está abierta. Model 3 está listo para cargar y el conector no está insertado, o el seguro del puerto de carga está desbloqueado y el conector está listo para retirarse.
- **AZUL:** El cargador está conectado, pero el Model 3 no se está cargando (como cuando la carga programada está activa).
- **AZUL INTERMITENTE:** Model 3 se está comunicando con el cargador, pero aún no ha comenzado a cargarse (por ejemplo, cuando el vehículo se está preparando para cargarse).

- **VERDE INTERMITENTE:** Carga en curso. A medida que la carga del Model 3 se va completando, se reduce la frecuencia del parpadeo.
- **VERDE PERMANENTE:** Carga completa.
- **ÁMBAR PERMANENTE:** El conector no está bien enchufado. Corrija la alineación del conector con el puerto de carga y enchúfelo correctamente.
- **ÁMBAR INTERMITENTE:** Model 3 está cargando con corriente reducida (solo carga de CA).
- **ROJA:** Se ha detectado un fallo y se ha detenido la carga. Compruebe si aparece una alerta en la pantalla táctil.

Estado de carga

El estado de carga se muestra en la parte superior de la pantalla de estado del coche cuando la tapa del puerto de carga está abierta.

1. **Tiempo restante:** El tiempo restante estimado para cargar al límite establecido (consulte [Configuración de carga](#)).

NOTA: Cuando se carga al 100 %, el vehículo puede continuar cargando a baja potencia cuando la carga se muestra como completa. Este es el funcionamiento previsto. Dado que la energía adicional a partir de este punto es baja, no suele ser beneficioso continuar con la carga.

2. **Carga:** La potencia actual del cargador.
3. **Velocidad de carga:** La corriente máxima disponible con el cable de carga conectado.
4. **Autonomía obtenida:** Aumento estimado de la distancia obtenida en la sesión de carga.
5. **Distancia de conducción:** Muestra la distancia recorrida aproximada total o el porcentaje de energía disponible (dependiendo de su configuración de visualización).

NOTA: Para cambiar la forma en que se muestran las unidades de energía, toque **Controles > Pantalla > Visualización de energía**.

6. **Estado de carga:** Los mensajes del estado de carga (como Supercarga y Carga programada) aparecerán aquí (consulte [Carga y salida programadas](#)).

Durante la carga

Durante la carga, la luz del puerto de carga (el logotipo "T" de Tesla) parpadea en verde y la pantalla táctil muestra el estado de carga en tiempo real. La frecuencia a la que parpadee la luz verde del puerto de carga irá disminuyendo a medida que el nivel de carga se aproxime al límite máximo. Cuando se haya completado la carga, la luz verde dejará de parpadear y se quedará fija.



Instrucciones de carga

NOTA: Si el Model 3 está bloqueado, la luz del puerto de carga no se ilumina.

Si la luz del puerto de carga se enciende de color rojo durante la carga, se habrá detectado un fallo. Compruebe si aparece una alerta que describa el fallo en la pantalla táctil. Un fallo puede producirse por algo tan simple como un corte en la red eléctrica. Si se produce un corte en la red, la carga se reanudará automáticamente cuando vuelva la corriente.

NOTA: El sistema térmico puede producir vapor en ciertas condiciones si el vehículo está equipado con una bomba de calor (para determinar si su vehículo tiene una bomba de vapor, toque **Controles > Software > Información adicional del vehículo**). Por ejemplo, puede salir vapor inodoro de la parte delantera del vehículo mientras se carga en un Supercargador en condiciones de bajas temperaturas. Esto es normal y no es motivo de preocupación.

NOTA: Es normal que se escuchen sonidos durante la carga. Sobre todo con corrientes elevadas, el ventilador y el compresor del refrigerante se activarán según sea necesario para mantener la batería a la temperatura adecuada.

NOTA: Por lo general, el rendimiento del aire acondicionado no se ve afectado por el proceso de carga. No obstante, en determinadas circunstancias (por ejemplo, si realiza la carga con corrientes altas en un día especialmente caluroso), es posible que el aire procedente de los respiraderos no esté tan frío como debería; en este caso, aparecerá un mensaje en la pantalla táctil. Se trata de un comportamiento normal para que la batería permanezca dentro de un intervalo de temperatura óptimo durante la carga, a fin de garantizar la máxima durabilidad y un rendimiento óptimo.

AVISO: Nunca pulverice líquido a alta velocidad (por ejemplo, con una limpiadora a presión) en el puerto de carga mientras el vehículo se está cargando. Si lo hace, puede sufrir lesiones graves o daños en el vehículo, el equipo de carga o la propiedad.

Detención de la carga

Detenga la carga en cualquier momento con solo desconectar el cable de carga o tocar **Detener carga** en la pantalla táctil.

NOTA: Para evitar una desconexión no autorizada del cable de carga, el seguro del cable de carga permanece bloqueado y Model 3 debe desbloquearse, o ser capaz de reconocer su teléfono autenticado antes de que usted pueda desconectar el cable de carga.

Para desconectar el cable de carga:

1. Oprima y mantenga el botón de la manija del conector para soltar la cerradura.

2. Saque el conector del puerto de carga. La tapa del puerto de carga se cierra automáticamente.

Para desconectar el cable de carga cuando se utiliza un adaptador en una estación de carga pública:

1. Desbloquee el Model 3.
2. Mientras sujeta la manija de carga pública con una mano y el adaptador en la otra mano, mantenga pulsado el botón de la manija de carga pública y tire de ambos hacia fuera para retirar la manija y el adaptador al mismo tiempo.

NOTA: Si la manija de la estación de carga se separa del adaptador y este se queda en el Model 3, utilice la pantalla táctil para desbloquear el puerto de carga.

3. Mantenga pulsado de nuevo el botón de la manija de carga para soltar el adaptador de la manija de carga pública.

NOTA: La puerta del puerto de carga se cierra automáticamente unos 10 segundos después de extraer el conector de la toma.

PRECAUCIÓN: Tesla le recomienda encarecidamente que deje el Model 3 enchufado cuando no lo utilice. Esto mantiene la batería a su nivel de carga óptimo.

Configuración de carga

Puede acceder a los ajustes de carga tocando **Controles > Carga** cuando el Model 3 esté en la posición de estacionamiento. También puede tocar el icono de batería de la pantalla táctil para acceder a la configuración de carga.

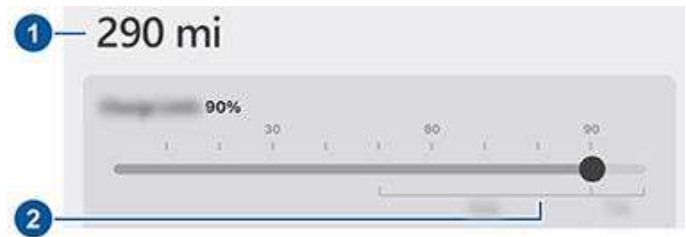

1. **Distancia de conducción:** Muestra una estimación de la distancia total de conducción disponible.
2. **Fijar límite:** Ajuste el control deslizante de carga al nivel de carga que desee. El ajuste que elija se aplicará de inmediato y en las sesiones de carga programadas.

NOTA: Consulte la información de la pantalla táctil del vehículo (vaya a **Controles > Carga**) o la aplicación móvil (toque el icono de **Carga**) para conocer los límites de carga diarios y de viaje recomendados.



NOTA: Una parte de la imagen de la batería puede aparecer de color azul. Esto indica que una pequeña parte de la energía almacenada en la batería no está disponible porque la batería está fría. Esto es normal y no es motivo de preocupación. Cuando se caliente la batería, la parte azul dejará de mostrarse.

La configuración de carga se puede ajustar más:

- **Corriente de carga en esta ubicación:** La corriente se fija automáticamente a la corriente máxima disponible en el cable de carga conectado, a menos que se reduzca antes a un nivel inferior. Si es necesario, toque **-** o **+** para cambiar la corriente (por ejemplo, tal vez desee reducir la corriente si le preocupa sobrecargar un circuito de cableado doméstico que comparte con otros equipos). No es posible fijar la corriente de carga a un nivel que supere el límite máximo del cable de carga conectado. Cuando cambie la corriente, el Model 3 recordará la ubicación. Si realiza la carga posteriormente en la misma ubicación, no necesitará cambiarla de nuevo.

Al cargar con el conector móvil en tomas domésticas, es posible que el vehículo seleccione automáticamente una corriente de carga predeterminada. Cambie esta corriente predeterminada por un ajuste más alto modificando la **Corriente de carga en esta ubicación** o a través de la aplicación móvil.

- **Apertura y desbloqueo del puerto de carga y detención de la carga:** Cuando no se esté cargando, toque **Abrir puerto de carga** o **Desbloquear puerto de carga** para abrir la tapa del puerto de carga o desbloquear el cable de carga. También puede tocar el icono de rayo que hay cerca del puerto de carga en la vista general del estado del coche. Cuando la carga termine, toque **Detener la carga**.
- **Programar:** Dependiendo de la configuración que seleccione al tocar **Cambiar a Salida programada/ Carga programada**, esta pantalla muestra una hora de salida a la que se debe preacondicionar o cargar el vehículo o una hora para iniciar la carga (consulte [Carga y salida programadas](#)).
- **Supercarga:** Muestra las tarifas de uso del Supercargador, la ubicación, la hora a la que empezó la carga y una estimación del coste de la sesión (consulte [Tarifas de Supercargador](#)).

NOTA: Para reducir la congestión en sitios de Supercargadores muy demandados, puede que la carga se limite a un máximo del 80 % cuando no esté usando el Planificador de ruta (si está disponible en su región). Consulte [Planificador de ruta](#)).

Tarifas de Supercargador

Al cargar el vehículo con un Supercargador Tesla, aparecerá información sobre la sesión de carga en la parte inferior de la pantalla de carga. Se incluye la ubicación, la hora a la que empezó la carga y un cálculo aproximado del coste de la sesión. Cuando detenga la supercarga, el coste estimado de dicha sesión se mostrará hasta que empiece una nueva sesión de supercarga.

NOTA: Los costes estimados pueden no reflejar el coste final de la sesión de supercarga. Puede encontrar los precios finales para las sesiones de supercarga en su cuenta Tesla.

Puede que se le facturen tarifas adicionales después de que se complete la carga o, si se encuentra en una ubicación de Supercargadores muy demandada, después de que su vehículo alcance el límite de congestión. Los Supercargadores están diseñados para cargar rápido, y estas tarifas animan a los conductores a mover sus vehículos cuando la carga se completa.

- Las **Tarifas de inactividad** se aplican cuando la mitad o más de los Supercargadores de un sitio están ocupados, y empiezan a facturarse cuando el vehículo alcanza su carga límite. La app móvil Tesla le notifica cuando la carga está a punto de terminar y cuando se ha terminado por completo. En caso de aplicarse tarifas de inactividad, se envían notificaciones adicionales. Las tarifas de inactividad se anulan si el vehículo se desplaza en un tiempo máximo de cinco minutos desde la finalización de la carga.
- Las **Tarifas de congestión** se aplican en determinadas ubicaciones de Supercargadores que tienen mucha afluencia de clientes. Las tarifas de congestión empiezan a facturarse cuando la estación se encuentra a plena capacidad y el nivel de carga de la batería del vehículo está por encima del límite de congestión. Las tarifas no se aplican durante los primeros cinco minutos, pero después empiezan a facturarse hasta que se mueve el vehículo.

La estructura de tarifas de cada ubicación, incluido si se aplican o no tarifas de congestión, está disponible para su consulta en la pantalla táctil, en la ventana emergente del sitio (consulte [Ubicaciones de carga](#)), o en la aplicación móvil Tesla.

Inicie sesión en su cuenta Tesla para ver las tarifas y detalles sobre sesiones anteriores de Supercargadores, establecer un método de pago y realizar pagos. Una vez guardado un método de pago, los cargos se abonan automáticamente desde la cuenta.

Prácticas recomendadas de carga

- Evite que la batería se agote demasiado (el icono de la batería se ilumina en amarillo cuando la capacidad restante de la batería es del 20 % o menos).



Instrucciones de carga

- Consulte la información de la pantalla táctil del vehículo (vaya a **Controles > Carga**) o la aplicación móvil (toque el icono de **Carga**) para conocer los límites de carga diarios y de viaje recomendados.

Liberación manual del cable de carga

Si no funcionan los métodos usuales para liberar el cable de carga del puerto de carga (con el botón de liberación de la manija de carga, con la pantalla táctil del vehículo, o con la aplicación móvil), siga cuidadosamente los siguientes pasos:

1. Cerciórese de que el Model 3 no esté cargando activamente: visualice la pantalla de carga en la pantalla táctil. Si es necesario, toque **Detener la carga**.
2. Abra el maletero trasero.
3. Tire del cable de liberación del puerto de carga hacia abajo para desenganchar el cable de carga.

⚠ AVISO: No tire del cable de liberación a la vez que intenta quitar el cable de carga del puerto de carga. Tire siempre del cable de liberación *antes* de intentar quitar el cable de carga. Si no se siguen estas instrucciones, se pueden producir descargas eléctricas y lesiones graves.



NOTA: El cable de liberación puede estar metido dentro de la apertura de la moldura.

4. Jale el cable de carga del puerto de carga.

⚠ PRECAUCIÓN: Utilice el cable de liberación **solo** en casos en los que no pueda soltar el cable de carga con los métodos habituales. Su uso continuo puede dañar el cable de liberación o el equipo de carga.

⚠ AVISO: No realice este procedimiento cuando su vehículo se está cargando o si cualquiera de los conductores de alta tensión de color naranja están expuestos. Si no se siguen estas instrucciones, se pueden producir descargas eléctricas y lesiones graves o daños en el vehículo. Si no está seguro de cómo realizar este procedimiento de manera segura, póngase en contacto con el Centro de servicio más cercano.



Para cambiar entre Salida programada y Carga programada, toque **Controles > Carga > Cambiar a Carga programada/Salida programada** cuando el Model 3 esté en la posición de estacionamiento.

NOTA: La configuración de **Carga programada/Salida programada** también está disponible en la pantalla Controles de climatización y en la aplicación móvil de Tesla.

Para la **Carga programada**, pregúntese "¿Cuándo quiero que empiece la carga?", mientras que la **Carga en horas valle para Salida programada** sería "¿Cuándo quiero que esté la carga lista?"

La **Carga programada** se puede utilizar junto con el **Preacondicionamiento para Salida programada** pero no con la **Carga en horas valle para Salida programada**.

La configuración de **Carga programada/Salida programada** se guarda automáticamente para cada ubicación.

NOTA: Si enchufa el Model 3 con las funciones de **Carga en horas valle** y **Carga programada** deseleccionadas, el vehículo iniciará la carga inmediatamente.

Uso de la Carga programada

Use la **Carga programada** para especificar la hora a la que quiere que el Model 3 **inicie** la carga cada día.

Con la **Carga programada** seleccionada, active la función y fije un horario diario en el que desee iniciar la carga.

NOTA: **Carga programada** inicia la carga inmediatamente si el Model 3 está enchufado un máximo de seis horas después de la hora de inicio programada. Sin embargo, si el Model 3 sigue enchufado pasadas seis horas tras la hora de carga programada, la carga no comenzará hasta la hora programada del día siguiente.

Uso de la Salida programada

Use la **Salida programada** para establecer la hora a la que desea que el Model 3 esté listo para conducirse cada día. Model 3 calcula automáticamente cuándo necesita iniciar el preacondicionamiento y la carga. Así se garantiza que la carga se haya completado y que la cabina y la batería estén preacondicionadas a la hora de su salida.

Cuando se muestre **Salida programada**, toque **Programar** para establecer la hora a la que desea que el Model 3 esté listo para su conducción cada día. Especifique la hora y, después, toque **Configuración** para activar una de las siguientes funciones o ambas. Al enchufarlo con la función **Carga en horas valle** activada, el vehículo toma brevemente energía (puede que oiga un clic) para calcular la hora de inicio de la carga necesaria.

Una vez haya especificado la configuración deseada, toque **Establecer**. En la pantalla táctil se muestra la hora de salida programada.

- La función de **Preacondicionamiento** calienta la batería para mejorar su rendimiento y garantiza que la cabina esté a una temperatura agradable para la hora de salida establecida.

NOTA: Si el Model 3 no está enchufado, el preacondicionamiento funciona pero solo cuando el nivel de carga de la batería esté por encima del 20 %.

- La **Carga en horas valle** retrasa la carga y la inicia automáticamente para que se haya completado antes de la hora de salida programada a la vez que se asegura de cargar la batería durante las horas valle para reducir costes de energía. Toque **Cambiar horas valle** para personalizar la hora a la que finalizan las tarifas de horas valle.

NOTA: La opción **Carga en horas valle** puede reducir el coste energético incluso en las regiones de mercado donde no se aplican tarifas de horas valle. Por ejemplo, si el vehículo comienza a cargarse en cuanto se enchufa, la carga puede completarse mucho antes. Esto hace que la batería se enfríe a la temperatura ambiente y que se requiera energía para volver a calentarla antes de la hora de salida. Por lo tanto, aunque las tarifas de horas valle no sean aplicables en su zona, se recomienda ajustar las horas valle a su hora de salida para reducir el consumo de energía.

NOTA: Si no hay tiempo suficiente para llegar al límite de carga, la carga se iniciará inmediatamente para alcanzar la máxima carga posible.

NOTA: Una vez iniciada, si no hay tiempo suficiente para completar la carga durante las horas valle, la carga continúa hasta que se alcanza el límite de carga.

También puede limitar el **Preacondicionamiento** y la **Carga en horas valle** únicamente a los días laborables.



Obtención de la autonomía máxima

Factores que afectan al consumo de energía

Durante la conducción:

- Velocidad de conducción elevada.
- Condiciones ambientales como el frío, el calor y el viento.
- Uso de los controles de climatización para calentar o enfriar la cabina.
- Desplazamiento cuesta arriba: Conducir cuesta arriba requiere más energía y reduce la autonomía del vehículo con mayor rapidez. Sin embargo, conducir cuesta abajo permite que su vehículo recupere una parte de esta energía utilizada gracias al freno regenerativo (consulte [Freno regenerativo](#)).
- Viajes cortos o tráfico con paradas constantes: Se necesita energía para calentar la cabina y la batería a una temperatura específica al arrancar el vehículo. Notará un consumo medio mayor cuando utilice su vehículo para viajes muy cortos o en situaciones con mucho tráfico.
- Carga pesada.
- Ventanillas bajadas.
- Ruedas y neumáticos sin mantenimiento.
- Configuraciones personalizadas o accesorios de terceros (portaequipajes de techo o traseros, ruedas de terceros).

Durante el estacionamiento y sin conexión a cargador:

- Preacondicionamiento de la cabina o uso de los controles de climatización.
- Convocar.
- Sistema de control de climatización e infoentretenimiento del vehículo.
- Modo centinela.
- Solicitudes de aplicaciones móviles de Tesla o de terceros.

Consejos para maximizar la autonomía

Aumentar la autonomía del vehículo es tan sencillo como seguir los mismos hábitos de conducción que utiliza para ahorrar combustible en un vehículo de gasolina. Para conseguir la máxima autonomía:

- Conduzca más despacio y evite una aceleración rápida y frecuente. Puede utilizar el Modo Relax (toque **Controles > Pedales y dirección > Aceleración**) y la Asistencia de velocidad (consulte [#unique_77](#)) para ayudarle a controlar su aceleración y velocidad.

- Si es seguro, module el pedal del acelerador, en lugar de utilizar el pedal de freno al frenar gradualmente. Cuando el Model 3 circule sin pisar el acelerador, el freno regenerativo reducirá la velocidad del vehículo y devolverá el excedente de energía a la batería (consulte [Freno regenerativo](#)).
- Limite el uso de los recursos, como la calefacción y el aire acondicionado. El uso de la calefacción de los asientos y del volante (según equipamiento) como fuente de calor es más eficaz que calentar la cabina con los controles del climatizador.
- Con el vehículo enchufado, utilice la aplicación móvil para preconditionar el vehículo y asegurarse de que la cabina estará a una temperatura agradable y con las ventanillas descongeladas (si fuera necesario) antes de conducirlo; para ello, toque **> Encender** y personalice sus preferencias (consulte [Aplicación móvil](#)).
- Toque **Programar**, disponible tanto en la pantalla de carga como en la de control de climatización, para establecer la hora a la que desea que el vehículo esté listo para su conducción (consulte [Carga y salida programadas](#)).
- Ajuste el modo de parada en **Mantener** para aprovechar el freno regenerativo a baja velocidad de conducción (consulte [#unique_273](#)).
- Asegúrese de que las ruedas están alineadas según las especificaciones, que los neumáticos se mantienen a la presión de inflado recomendada (consulte [Cuidado y mantenimiento de los neumáticos](#)), y que se rotan cuando es necesario (consulte [Intervalos del servicio de mantenimiento](#)).
- Instale cubiertas aerodinámicas (según equipamiento) para reducir la resistencia al viento (consulte [Extracción e instalación de las cubiertas aerodinámicas](#)).
- Retire la carga innecesaria para reducir el peso.
- Eleve completamente las ventanas.
- Las funciones como el Modo centinela y la Protección de sobrecalentamiento de la cabina pueden afectar a la autonomía. Desactive las características cuando no las necesite.
- Para evitar un consumo excesivo de energía cuando el vehículo esté a ralentí, manténgalo enchufado si no lo está utilizando.

Es normal que la autonomía estimada disminuya ligeramente durante los primeros meses antes de estabilizarse. Con el tiempo, es posible que se produzca una disminución gradual, pero natural, de la autonomía a plena carga; esto depende de factores como el kilometraje y la antigüedad de la batería. Su Model 3 le informará en el improbable caso de que un problema del hardware esté provocando una degradación excesiva de la batería o de la autonomía.

El medidor de potencia de la pantalla táctil proporciona información sobre el consumo de energía.



Seguro de autonomía

La autonomía de conducción mostrada en el Model 3 es una estimación de la energía restante de la batería basada en el consumo estimado por la EPA. Es posible que no tenga en cuenta sus patrones de conducción personales ni las condiciones externas. La autonomía que se muestra en la pantalla táctil puede reducirse más rápido que la distancia real recorrida. Para consultar la autonomía estimada según el consumo de energía reciente, abra la aplicación de energía para ver la autonomía en un gráfico.

NOTA: La autonomía de conducción nominal se basa en el consumo estimado por la EPA en Estados Unidos, que difiere de las pruebas anunciadas y realizadas en otras jurisdicciones.

Model 3 ayuda a evitar que se quede sin energía. El vehículo controla permanentemente su nivel de energía y la proximidad a las ubicaciones de carga conocidas.



Toque **Cargadores** en la barra de búsqueda de navegación para alternar entre tipos de cargadores, incluidos los Supercargadores y los sitios de carga en destino.

Cuando existe el riesgo de que usted conduzca más allá de las estaciones de carga conocidas, la pantalla táctil muestra un mensaje sugiriéndole mostrar una lista de todas las estaciones de carga dentro de su autonomía. Cuando se selecciona una ubicación de carga en la lista, el Model 3 ofrece instrucciones de navegación y la lista detallada de instrucciones muestra la cantidad prevista de energía restante que tendrá cuando llegue al destino de carga.

El Planificador de ruta (si está disponible en su región) le guía a las ubicaciones de Supercargadores para que pueda minimizar el tiempo que pasa cargando y conduciendo. Para activarlo, toque **Controles > Navegación > Planificador de ruta** (consulte [Planificador de ruta](#)).

Aplicación de energía

La aplicación de energía ofrece una representación visual del consumo de energía estimado y en tiempo real de su vehículo.



1. Localice la aplicación de energía en la barra inferior tocando el iniciador de aplicaciones (los tres puntos).

2. Toque para abrir la aplicación de energía y elija una de las distintas pestañas. La línea de color del gráfico de energía representa el consumo de energía de conducción real, mientras que la línea gris representa el uso previsto.

NOTA: Puede personalizar los valores del gráfico tocando **Controles > Pantalla > Indicación de energía**.

- **Conducir:** Controle la cantidad de energía que se utiliza mientras conduce. Puede realizar un seguimiento del consumo de energía en tiempo real desglosado por categorías, compararlo con diferentes proyecciones de referencia y ver sugerencias de autonomía adaptadas a su unidad para comprender cómo mejorar la eficiencia energética.
 1. Elija **Viaje** mientras se desplaza a un destino para comparar el uso real con la proyección estimada.
 2. Elija **Nominal** para comparar el uso de energía o la autonomía reales con la distancia de conducción (o energía) estimada disponible.
 3. Elija entre **Recorrido actual** para ver los datos del desplazamiento actual o **Desde la última carga** para incluir los datos desde la última carga del vehículo.
 4. Consulte **Consejos sobre autonomía** para conocer el impacto en el consumo de batería y las sugerencias para maximizar la autonomía y la eficiencia.
- **Estacionamiento:** Controla la cantidad de energía perdida mientras el Model 3 está estacionado.
 1. Elija entre **Desde el último recorrido** o **Desde la última carga**.
 2. Consulte la cantidad de energía a ralentí consumida mientras el vehículo está estacionado y sugerencias para reducir la pérdida de energía.
- **Consumo:** Muestra cuánta energía ha consumido el Model 3 a lo largo de los últimos 10, 25 o 50 km.
 1. Toque **Autonomía inmediata** para ajustar la estimación de la autonomía proyectada. La autonomía instantánea utiliza solo los últimos puntos de datos para estimar la autonomía proyectada.
 2. Toque **Autonomía media** para utilizar los últimos 10, 25 o 50 km de consumo de energía para proporcionar una autonomía proyectada más precisa.



Cómo cargar el nuevo software

Tesla actualiza el software de su vehículo de forma inalámbrica, para ofrecer funciones nuevas de forma constante. Tesla le recomienda instalar las actualizaciones de software en el vehículo lo antes posible. Para garantizar la instalación más rápida y fiable de las actualizaciones de software, deje el Wi-Fi encendido y conectado siempre que sea posible. En la mayoría de los casos, su vehículo debe estar conectado a una red Wi-Fi para iniciar una actualización (consulte [Wi-Fi](#)).

Cuando están activas las siguientes funciones, no se llevan a cabo actualizaciones de software:

- Dejar climatización, Modo perro y Modo acampada
- Modo centinela

NOTA: Conforme resulte necesario, Tesla también envía actualizaciones de software mediante una conexión móvil.

⚠ AVISO: No intente usar el vehículo mientras el software se está actualizando. Es posible que las funciones del vehículo, incluidos algunos sistemas de seguridad y la función de apertura y cierre de las puertas o ventanillas, estén limitadas o desactivadas mientras se realiza la actualización, por lo que podría dañar el vehículo.

Cuando haya disponible una actualización de software, aparecerá el icono de un reloj amarillo en la parte superior de la pantalla **Controles**. Hay tres formas de instalar las actualizaciones de software:

- Toque el icono del reloj amarillo para mostrar a la ventana de programación, que le pedirá que seleccione una hora para instalar la actualización (**Ajustar a esta hora**) o que la instale en ese mismo momento (**Instalar ahora**). Una vez programada, el icono de reloj amarillo cambia a un icono de reloj blanco hasta que comienza la actualización. Antes de que se inicie la actualización, puede tocar este icono de reloj para programar la actualización para otra hora.
- Toque **Controles > Software** para comprobar si hay alguna actualización disponible para su vehículo. Si hay alguna disponible, toque **Actualización de software disponible** para desplazarse hasta la ventana de programación, como se ha mencionado anteriormente.
- Inicie las actualizaciones con la aplicación de Tesla para dispositivos móviles.

NOTA: Algunas actualizaciones de software pueden tardar hasta tres horas en completarse. Model 3 debe estar en la posición de estacionamiento mientras se actualiza el software. Para garantizar una descarga rápida y fiable de las actualizaciones, deje Wi-Fi encendido y conectado siempre que sea posible (consulte [Wi-Fi](#)).

Una actualización de software consta de dos fases:

- **Fase de descarga:** Durante esta fase, la nueva actualización se envía de forma inalámbrica al vehículo. Si hay una actualización de software disponible pero no se puede descargar porque el vehículo no está conectado a una red Wi-Fi, aparece un icono amarillo de descarga en la parte superior de la pantalla táctil. La próxima vez que el vehículo se conecte a una red Wi-Fi, la descarga se realizará automáticamente. Cuando la descarga está en curso, el icono de descarga se vuelve verde. Aunque puede conducir mientras se descarga la actualización de software, la descarga se puede interrumpir si el vehículo pierde la conexión Wi-Fi. Cuando la actualización de software se haya descargado por completo y esté lista para instalarse, aparecerá un icono de reloj amarillo en la parte superior de la pantalla táctil.
- **Fase de instalación:** Durante la fase de instalación, no puede conducir. Si está enchufado, el vehículo dejará de cargarse hasta que se complete la instalación. Para iniciar la fase de instalación, toque el icono de reloj amarillo de la parte superior de la pantalla táctil. Toque **Instalar ahora** para comenzar la instalación inmediatamente o toque **Ajustar a esta hora** para elegir una hora de inicio para la instalación. Si programa la actualización de software para que se instale en el futuro, el icono de reloj amarillo cambia a un icono de reloj blanco hasta que comience la instalación. Antes de que se instale la actualización, puede tocar este icono de reloj para cambiar la hora de actualización programada.

NOTA: Las actualizaciones de software no se instalarán si están activados los modos Mantener climatización encendida, Perro y Acampada (consulte [Mantener climatización encendida, Modo perro y Modo acampada](#)).

Preferencias de las actualizaciones de software

Tesla decide cómo, cuándo y dónde enviar actualizaciones a los vehículos en función de diversos factores, que son específicos de cada versión. Puede elegir la rapidez y la frecuencia con la que recibirá las actualizaciones de software. Para cambiar sus preferencias, toque **Controles > Software > Actualización de software** y seleccione una de las siguientes opciones:

- **Estándar:** Reciba actualizaciones de software utilizando el calendario normal de implementaciones para su región y configuración del vehículo. Por lo general, las versiones de software disponibles llevan ya un tiempo funcionando en los vehículos de otros clientes.



- **Avanzada:** Reciba las últimas actualizaciones de software para su región y configuración del vehículo tan pronto como estén disponibles. Tenga en cuenta que, si bien recibirá las actualizaciones lo antes posible, es posible que no se encuentre en el primer grupo de propietarios de Tesla en recibir la actualización. La opción Avanzada no supone la inscripción de su vehículo en el programa de acceso anticipado de Tesla.

NOTA: Tesla no actualiza el software a petición de aquellas personas que desean recibir las últimas prestaciones y mejoras. Seleccionar la opción **Avanzada** y conectarse de forma sistemática a una red Wi-Fi (consulte [Wi-Fi](#)) es la mejor forma de recibir las últimas actualizaciones de software.

NOTA: La ventana de actualización de software se sigue mostrando hasta que instale la actualización. Cuando haya actualizaciones de software disponibles, deberá instalarlas a la mayor brevedad posible. Cualquier problema ocasionado por no instalar una actualización de software no queda cubierto por la garantía del vehículo. Si no instala correctamente o rechaza instalar las actualizaciones, algunas funciones del vehículo podrían dejar de estar disponibles y los dispositivos multimedia digitales podrían dejar de ser compatibles.

NOTA: Tesla puede actualizar o reinstalar el software de su vehículo como parte del proceso de diagnóstico, reparación y mantenimiento normal de servicio.

NOTA: No es posible restaurar una versión anterior del software.

Si la pantalla táctil muestra un mensaje indicándole que la actualización de software no se ha completado correctamente, póngase en contacto con Tesla.

Carga

Si el Model 3 se está cargando cuando se inicia la actualización de software, el proceso de carga se detendrá. La carga se reanudará automáticamente cuando finalice la actualización del software. Si está conduciendo Model 3 a la hora a la que ha programado la actualización, esta se cancelará y deberá retrasarla para otro momento.

Visualización de las notas de versión

Cuando se finalice una actualización de software, lea las notas de la versión que aparecen en la pantalla táctil para conocer los cambios o las funciones nuevas. Para ver las notas de versión de la versión actual del software del vehículo, toque **Controles > Software > Notas de versión**.

Tesla recomienda encarecidamente leer todas las notas de la versión. Pueden contener información importante para la seguridad o instrucciones de uso del Model 3.



Intervalos del servicio de mantenimiento

Intervalos de servicio

Tesla recomienda los siguientes elementos e intervalos de mantenimiento, según correspondan a su vehículo, para asegurar una fiabilidad y eficiencia continuas de su Model 3.

Para obtener más información sobre procedimientos de mantenimiento que puede realizar usted mismo, consulte <https://www.tesla.com/support/do-it-yourself-guides>.

Para obtener más información sobre alertas del vehículo, consulte [Solución de problemas relacionados con alertas](#).

- Revisión del estado del líquido de frenos cada 4 años (cambiar si es necesario)**.
- Sustitución de la bolsa desecante del aire acondicionado cada 4* años.
- Sustitución del filtro de aire de la cabina cada 2 años (o cada 3 años los filtros HEPA y de carbono, según equipamiento).
- Limpie y lubrique las pinzas de freno todos los años o cada 12.500 millas (20.000 km) si se encuentra en una zona con carreteras con sal durante el invierno.
- Rote los neumáticos cada 10.000 km o si la diferencia de la banda de rodadura es de al menos 1,5 mm o mayor, lo que ocurra primero.

*La sustitución de la bolsa desecante del aire acondicionado puede extenderse a 6 años en vehículos fabricados aproximadamente entre 2017 y 2021.

**El uso intensivo de los frenos debido a operaciones de remolcado, descenso de puertos de montaña o conducción deportiva, especialmente en vehículos en entornos cálidos y húmedos, puede precisar comprobaciones y cambios de líquido de frenos más frecuentes.

NOTA: La garantía no cubre los daños causados por abrir el depósito de refrigerante de la batería.

NOTA: Los intervalos anteriores se basan en comportamientos y situaciones de conducción habituales. Dependiendo de diversas circunstancias, como el tipo de conducción, el uso del vehículo, las condiciones ambientales, etc., los elementos de mantenimiento mencionados anteriormente pueden requerir una sustitución con más o menos frecuencia de lo especificado. Además, la lista de arriba no debe considerarse como una lista integral y no incluye piezas consumibles, como limpiaparabrisas, pastillas de freno, batería de baja tensión (si corresponde), etc.

NOTA: La garantía no cubre los daños o las averías que se hayan producido debido a un mantenimiento o una reparación realizada por técnicos no certificados por Tesla.

Programar servicio

Programar una visita de servicio a través de la aplicación móvil es muy fácil. Toque **Programar servicio**, seleccione el tipo de servicio que necesita y siga las indicaciones de la aplicación móvil. Facilite tantos detalles como sea posible, como:

- Fotografías, grabaciones de sonido o vídeos
- La fecha, la hora y el huso horario en los que se produjo el problema
- El país y la ubicación
- La velocidad aproximada a la que estaba circulando el vehículo (si procede)
- Las condiciones ambientales (lluvia, nieve, frío, etc.)
- El nombre y el tipo de carretera (si procede)
- La calidad de las marcas viales de los carriles (si procede)
- La configuración del vehículo
- Síntomas identificables

Visite <https://www.tesla.com/support/service-visits> para obtener más información sobre las citas de servicio.

Verificaciones diarias

- Verifique el nivel de carga de la batería que se muestra en la pantalla táctil o la aplicación móvil.
- Compruebe el estado y la presión de todos los neumáticos (consulte [Cuidado y mantenimiento de los neumáticos](#)).
- Verifique que las luces exteriores, el claxon, los intermitentes, los limpiaparabrisas y los lavaparabrisas funcionen.
- Compruebe si hay luces indicadoras inesperadas o alertas del vehículo en la pantalla táctil.
- Verifique el funcionamiento de los frenos, incluido el freno de estacionamiento.

NOTA: Puesto que el Model 3 usa el freno regenerativo (consulte [Freno regenerativo](#)), las pastillas de freno normalmente se usan menos que en los sistemas de freno tradicionales. Para evitar la acumulación de óxido y corrosión, Tesla recomienda pisar frecuentemente el pedal de freno para aplicar los frenos mecánicos y secar las pastillas y los discos.

- Verifique el funcionamiento de los cinturones de seguridad (consulte [Cinturones de seguridad](#)).
- Busque restos de líquido anómalos debajo del Model 3 que puedan indicar la existencia de una fuga. Es normal que se forme un pequeño charco de agua (causado por el proceso de deshumidificación del sistema de aire acondicionado).



- Mire por el exterior del Model 3 y quite de inmediato cualquier sustancia corrosiva (como excrementos de aves, resina de árbol, puntos de alquitrán, insectos muertos, restos industriales, etc.) para evitar daños en el exterior (consulte [Limpieza](#)).

Comprobaciones semanales

- En condiciones de humedad, limpie las cámaras del Piloto automático semanalmente (consulte [Limpieza de una cámara](#)). En caso de ambiente seco, límpielas una vez al mes.

Verificaciones mensuales

- Verifique el nivel del líquido lavaparabrisas y rellene el depósito si es necesario (consulte [Rellenado de fluido limpiador del parabrisas](#)).
- Verifique que el sistema de aire acondicionado esté funcionando correctamente (consulte [Funcionamiento de los controles de climatización](#)).

NOTA: Además de refrigerar el interior, el compresor del aire acondicionado también enfría la batería. Por lo tanto, en climas cálidos, es posible que el compresor del aire acondicionado se ponga en marcha aunque lo haya apagado. Esto es normal, ya que la prioridad del sistema es enfriar la batería con el fin de garantizar que permanezca dentro del rango de temperatura óptimo, lo que permite obtener un rendimiento adecuado y ampliar su vida útil. Además, aunque no se esté utilizando, puede que el Model 3 emita chirridos o que escuche el sonido del agua circulando. Estos ruidos son normales y se producen cuando los sistemas de refrigeración internos se encienden para respaldar diversas funciones del vehículo, como el mantenimiento de la batería de baja tensión y el equilibrio de la temperatura en la batería de alta tensión.

 **AVISO:** Póngase en contacto con Tesla de inmediato si detecta una disminución considerable o repentina de los niveles de líquido o un desgaste irregular de los neumáticos.

Intervalos de sustitución de líquidos

La comprobación de los niveles de líquido de frenos y refrigerante solamente puede realizarla Tesla o un taller de reparación de automóviles profesional. En el Manual de servicio hay disponible información específica sobre el servicio.

- **Refrigerante de la batería:** En la mayoría de los casos, no es necesario reemplazar el refrigerante de la batería durante la vida útil de su vehículo.

NOTA: La garantía no cubre los daños causados por abrir el depósito de refrigerante de la batería.

- **Líquido de frenos:** No rellene el líquido de frenos.

Software

Es importante actualizar el software para garantizar el correcto funcionamiento y una buena durabilidad de los componentes de su vehículo. Debe instalar una actualización de software lo antes posible. Consulte [Actualizaciones de software](#).

Tesla puede actualizar o reinstalar el software de su vehículo como parte del proceso de diagnóstico, reparación y mantenimiento normal de servicio.

Seguridad para la alta tensión

Su Model 3 se ha diseñado y fabricado con la seguridad como máxima prioridad. Sin embargo, tenga en cuenta las siguientes precauciones para protegerse ante el riesgo de las lesiones inherentes a todos los sistemas de alta tensión:

- Lea y siga todas las instrucciones indicadas en las etiquetas del Model 3. Estas etiquetas se encuentran ahí para su seguridad.
- El sistema de alta tensión no contiene piezas cuyo servicio deba realizar el usuario. No desmonte, extraiga o sustituya conectores, cables o componentes de alta tensión. Los cables de alta tensión son de color naranja para identificarlos fácilmente.
- Si se produce una colisión, no toque ningún cableado de alta tensión, ni conectores o componentes conectados al cableado.
- En el desafortunado caso de que se produzca un incendio, póngase en contacto de inmediato con los servicios de emergencia y bomberos locales.

 **AVISO:** Desconecte siempre el cable de carga antes de trabajar debajo del Model 3, incluso si no se está cargando.

 **AVISO:** Mantenga alejadas las manos y la ropa de los ventiladores de refrigeración. Algunos ventiladores funcionan incluso cuando el Model 3 está apagado.

 **AVISO:** Algunos líquidos (ácido de la batería, refrigerante de la batería, líquido de frenos, aditivos del lavaparabrisas, etc.) que se emplean en los vehículos son tóxicos y no deben inhalarse ni ingerirse, y tampoco deben entrar en contacto con heridas abiertas. Para su seguridad, lea y siga siempre las instrucciones impresas en los recipientes de los líquidos.



Cuidado y mantenimiento de los neumáticos

Visualización de la presión de los neumáticos

La presión de los neumáticos se muestra en la pantalla táctil en la zona de tarjetas de la pantalla de estado del vehículo o tocando **Controles > Servicio**. La presión de cada neumático se muestra en la visualización del Model 3, junto con la última vez en la que se midió la presión. La pantalla táctil también muestra las presiones recomendadas en frío para los neumáticos, para que pueda determinar cuánto debe inflarlos. Puede elegir si la presión de los neumáticos se muestra en unidades BAR o PSI. Para ello, toque **Controles > Pantalla > Presión de neumático**.

También puede consultar la presión de los neumáticos en la aplicación móvil Tesla.

NOTA: Es posible que tenga que conducir un pequeño tramo antes de que se muestren los valores de presión de los neumáticos.

Mantenimiento de la presión de los neumáticos

Mantenga los neumáticos inflados a la presión que se indica en la etiqueta de información de los neumáticos, aunque dicha presión no coincida con la presión que figura en el neumático. La etiqueta de información sobre carga y neumáticos se encuentra en el montante central de la puerta y puede verse cuando la puerta del conductor está abierta.

Si está usando un remolque, no siga las presiones de los neumáticos que aparecen en la etiqueta de información de los neumáticos. En su lugar, consulte las presiones de los neumáticos en la sección sobre remolcado (consulte [Remolque y accesorios](#)).

NOTA: Si su Model 3 está equipado con ruedas o neumáticos de accesorio Tesla, alguna información puede ser distinta a la de las etiquetas en el vehículo.



La luz indicadora de presión de los neumáticos de la pantalla táctil avisa en caso de que la presión de inflado de uno o varios neumáticos sea baja o alta.

La luz indicadora de presión de los neumáticos no se apaga inmediatamente después de ajustar la presión de los neumáticos. Una vez que haya inflado el neumático con la presión recomendada, debe circular a más de 25 km/h durante un corto periodo de tiempo para activar el sistema de supervisión de la presión de los neumáticos (TPMS), que apaga la luz indicadora de presión de los neumáticos.

Si la luz indicadora parpadea durante un minuto al poner en marcha el Model 3, se habrá detectado un fallo en el TPMS (consulte [Avería del sistema de supervisión de la presión de los neumáticos \(TPMS\)](#)).

NOTA: La presión de los neumáticos bajará en condiciones ambientales de frío. Si aparece el testigo del TPMS, infle los neumáticos antes de iniciar la conducción. Los neumáticos perderán un PSI por cada 6 °C de descenso de la temperatura exterior. Unas presiones de neumáticos correctas los protegen de los baches y mejoran la autonomía.



AVISO: Inflar los neumáticos por debajo de la presión recomendada suele ser la principal causa de fallo de los neumáticos. Esta situación puede provocar que los neumáticos se calienten en exceso y derivar en la aparición de grietas graves, en el desprendimiento de la banda de rodadura o en pinchazos, con el consiguiente riesgo de pérdida de control del vehículo y lesiones. Una presión inferior a la recomendada también afecta negativamente a la autonomía del vehículo y la vida útil de la banda de rodadura de los neumáticos.



AVISO: Compruebe la presión de los neumáticos con la ayuda de un manómetro de precisión cuando los neumáticos se hayan enfriado. Basta con recorrer alrededor de 1,6 km para calentar los neumáticos lo suficiente como para alterar la presión. La presión de los neumáticos también puede verse alterada si se estaciona el vehículo bajo la luz directa del sol o si la temperatura ambiente es elevada. Si va a verificar la presión de unos neumáticos calientes, la presión será mayor. No saque aire de un neumático caliente para que cumpla con la presión recomendada para neumáticos fríos. Un neumático caliente con una presión de inflado igual o inferior a la recomendada para neumáticos fríos tendrá una presión muy inferior a la recomendada.



Verificación y ajuste de la presión de los neumáticos

Efectúe este procedimiento cuando los neumáticos se hayan enfriado y el Model 3 haya permanecido parado durante más de tres horas:

1. Para conocer la presión de los neumáticos, consulte la etiqueta de información sobre los neumáticos situada en el montante central de la puerta del conductor.
2. Quite el tapón de la válvula.
3. Inserte firmemente un manómetro de precisión para neumáticos en la válvula para medir la presión.
4. Si fuera necesario, añada o extraiga aire hasta alcanzar la presión recomendada.

NOTA: Presione el obús metálico del centro de la válvula para liberar aire.

5. Vuelva a revisar la presión usando el medidor de neumático correcto.
6. Repita los pasos 3 y 4 según sea necesario hasta que la presión de los neumáticos sea la correcta.
7. Vuelva a colocar la tapa de la válvula para evitar que entre suciedad. Verifique periódicamente la válvula para comprobar si presenta daños o fugas.

Inspección y mantenimiento de los neumáticos

Inspeccione con regularidad la banda de rodadura y las paredes laterales en busca de indicios de deformación (bultos), objetos extraños, cortes o desgaste.

⚠ AVISO: No conduzca el Model 3 si uno de los neumáticos está dañado, excesivamente desgastado o inflado con una presión inadecuada. Inspeccione los neumáticos periódicamente para comprobar si están desgastados, y asegúrese de que no presentan cortes ni bultos, y que la estructura de cuerdas e hilos no está visible.

Desgaste de los neumáticos

Es importante utilizar la banda de rodadura adecuada para el buen rendimiento de los neumáticos. Los neumáticos con una banda de rodadura de menos de 3 mm son más propensos a derrapar en condiciones húmedas y no se deberían usar. Los neumáticos con una banda de rodadura de menos de 4 mm no responden bien al contacto con nieve y aguanieve, y no se deberían usar en condiciones meteorológicas invernales.

Model 3 incluye de fábrica unos neumáticos con indicadores de desgaste moldeados en el dibujo de la banda de rodadura. Cuando la banda de rodadura se desgasta por debajo de 3 mm, empiezan a emerger los indicadores en la superficie del dibujo de la banda de rodadura, con un efecto similar al de una banda continua de caucho a lo ancho del neumático. Para un rendimiento y seguridad óptimos, Tesla recomienda cambiar los neumáticos antes de que sean visibles los indicios de desgaste.

Para mejorar las características de conducción del vehículo y minimizar el aquaplaning en condiciones húmedas, ponga los neumáticos con la mayor banda de rodadura en la parte trasera del vehículo.

Rotación de los neumáticos, equilibrado y alineación de las llantas

Tesla recomienda rotar los neumáticos cada 10 000 km o si la diferencia de la banda de rodadura es de al menos 1,5 mm o mayor, lo que ocurra primero.

La rotación de los neumáticos es una parte fundamental para su mantenimiento. Ayuda a mantener un patrón de desgaste uniforme que mejora la calidad del desgaste general del neumático, disminuye el ruido de la carretera y maximiza la vida útil del neumático.

Unas llantas mal equilibradas (puede percibirse en forma de vibración del volante) afecta al control del vehículo y la vida útil de los neumáticos. Aunque el vehículo se use con frecuencia, las llantas pueden desequilibrarse. Por tanto, es necesario equilibrarlas cuando sea preciso.

Si los neumáticos no se desgastan de manera uniforme (el desgaste se produce en un lado del neumático solamente) o se desgastan en exceso, verifique la alineación. Si es necesario realizar el mantenimiento de los neumáticos, como rotarlos o sustituirlos, restablezca la configuración de los neumáticos (consulte [Configuración de los neumáticos](#)) para mejorar su experiencia de conducción.

Neumáticos pinchados

Un pinchazo provoca que el neumático pierda presión, de ahí que resulte importante comprobar la presión de los neumáticos con regularidad. Repare o sustituya los neumáticos pinchados o dañados lo antes posible.

Los neumáticos sin cámara no pierden presión al pincharse siempre que el objeto permanezca en el neumático. No obstante, si percibe vibraciones o molestias al conducir, o si cree que un neumático está dañado, reduzca la velocidad de inmediato. Circule a baja velocidad, evite frenar o girar bruscamente y, cuando sea seguro, detenga el vehículo. Solicite a un servicio de transporte que lleve el Model 3 a un centro de servicio de Tesla o al taller de reparación de neumáticos más cercano.



Cuidado y mantenimiento de los neumáticos

NOTA: En algunos casos, puede reparar provisionalmente pequeños pinchazos (inferiores a 6 mm) usando el kit de reparación de neumático opcional de Tesla. De esta forma, podrá conducir el Model 3 a baja velocidad hasta llegar a un concesionario Tesla o a un taller de reparación de neumáticos cercano.

⚠ AVISO: No conduzca con un neumático que no esté reparado, aunque el pinchazo no haya provocado una pérdida de presión. Un pinchazo puede hacer que el neumático se desinfla en cualquier momento.

Puntos planos

Si el Model 3 permanece aparcado mucho tiempo, pueden aparecer puntos planos en los neumáticos. Al conducir el Model 3, estos puntos planos pueden provocar una vibración que va desapareciendo poco a poco a medida que se calientan los neumáticos y estos recuperan su forma original.

Para reducir el riesgo de aparición de puntos planos al dejar aparcado el vehículo, infle los neumáticos a la presión máxima indicada en el flanco del neumático. Cuando vaya a conducir el vehículo, quite aire para ajustar los neumáticos a la presión recomendada.

Aumento de la vida útil de los neumáticos

Para aumentar la vida útil de los neumáticos, manténgalos siempre a la presión recomendada, respete los límites de velocidad y la velocidad recomendada, y evite lo siguiente:

- Iniciar la marcha o acelerar bruscamente.
- Giros a gran velocidad y frenazos.
- Baches y objetos sobre la vía.
- Golpear bordillos al estacionar.
- Ensuciar los neumáticos con líquidos que pueden causar daños.

Sustitución de neumáticos y llantas

Los neumáticos se deterioran con el paso del tiempo por factores como los siguientes: efectos de la luz ultravioleta, temperaturas extremas, cargas pesadas y condiciones medioambientales. Se recomienda sustituir los neumáticos cada seis años o antes si es necesario, aunque la profundidad de la banda de rodadura sea superior al nivel mínimo.

Cuando se desgasta un conjunto de neumáticos, se deben sustituir los cuatro neumáticos a la vez. Elija unos neumáticos aprobados por Tesla que estén diseñados específicamente para su vehículo. La mayoría de los neumáticos aprobados por Tesla se pueden identificar mediante una especificación Tx (por ejemplo, T0, T1, T2). Los neumáticos aprobados por Tesla están diseñados para reducir el ruido de la carretera y

optimizar el manejo, la conducción y la autonomía. Póngase en contacto con el servicio de asistencia de Tesla para obtener más información.

Si es necesario sustituir los neumáticos prematuramente, por ejemplo, debido a un pinchazo, recomendamos sustituirlos de dos en dos, a menos que los otros neumáticos estén a menos de 1,5 mm de profundidad de la banda de rodadura del neumático nuevo. Al sustituir los neumáticos, es importante la marca y el modelo coincida con los neumáticos antiguos. Coloque siempre un par de neumáticos nuevos en la parte trasera en caso de que los cuatro neumáticos sean del mismo tamaño. Equilibre la rueda y el neumático siempre después de cambiar un neumático. Consulte con un vendedor e instalador profesional de neumáticos para obtener más ayuda. Si sustituye los neumáticos o instala unos nuevos, restablezca la configuración de los neumáticos (consulte [Configuración de los neumáticos](#)). De esta manera, se restablecen los ajustes guardados de los neumáticos y mejora la experiencia de conducción de los neumáticos nuevos. Tras sustituir o reparar un neumático, puede que deban transcurrir hasta 24 horas para que el lubricante se seque por completo y los neumáticos se adhieran totalmente a las llantas. Evite acelerar de forma brusca durante este periodo para evitar que el neumático se deslice en la llanta.

NOTA: Independientemente del número de neumáticos cambiados, se recomienda que el conjunto sea el especificado para obtener el máximo rendimiento.

Si cambia los neumáticos por otros distintos a los especificados, asegúrese de que los valores nominales de velocidad y carga indicados en el neumático (consulte [Información sobre el etiquetado de los neumáticos](#)) igualan o superan las especificaciones originales.

Para conocer la especificación de las llantas y neumáticos originales instalados en el Model 3, consulte [Ruedas y neumáticos](#).

Si cambia una de las ruedas, deberá restablecer los sensores del sistema de supervisión de la presión de los neumáticos (TPMS) para asegurarse de que emitirán advertencias precisas cuando los neumáticos estén inflados con una presión baja o alta.



NOTA: Instalar neumáticos para invierno con compuestos o diseños de dibujo agresivos puede resultar en una reducción de potencia del freno regenerativo. Sin embargo, su vehículo está diseñado para recalibrarse continuamente y, después de cambiar los neumáticos, restablecerá progresivamente la potencia de freno regenerativo tras algunas aceleraciones en línea recta a un par moderado. En la mayoría de los casos, esto ocurre después de un breve periodo de conducción normal, pero en el caso de los conductores que suelen acelerar ligeramente, puede que se necesiten niveles ligeramente superiores de aceleración mientras se está realizando la recalibración. Vaya a **Servicio > Ruedas y neumáticos > Neumáticos** para seleccionar los neumáticos de invierno y agilizar el proceso.

⚠ AVISO: Por motivos de seguridad, recomendamos que utilice solamente llantas y neumáticos que cumplan las especificaciones originales. Si utiliza neumáticos que no cumplan con las especificaciones originales, el funcionamiento del TPMS puede verse afectado.

⚠ AVISO: No exceda nunca la velocidad máxima indicada para los neumáticos de su vehículo. Dicha velocidad se muestra en el flanco de los neumáticos (consulte [Información sobre el etiquetado de los neumáticos](#)).

Neumáticos asimétricos

Model 3 Los neumáticos son asimétricos y deben montarse en la llanta con el flanco correspondiente orientado hacia el exterior. El flanco del neumático está marcado con la palabra **OUTSIDE**. Si se han instalado neumáticos nuevos, asegúrese de que los neumáticos se han montado correctamente en las llantas.



⚠ AVISO: La estabilidad puede verse gravemente afectada si los neumáticos no se instalan correctamente en las llantas.

Extracción e instalación de las cubiertas aerodinámicas

Si su Model 3 está equipado con cubiertas aerodinámicas, debe retirarlas para acceder a las tuercas de rueda.

Para quitar una cubierta aerodinámica:

1. Agarre firmemente la cubierta aerodinámica con ambas manos.
2. Tire de la cubierta aerodinámica hacia usted para liberar las abrazaderas de sujeción.



Para instalar una cubierta aerodinámica:

1. Alinee la cubierta aerodinámica con el vástago de la válvula.
2. Presione firmemente el centro de la cubierta para fijarla en su sitio y, a continuación, presione firmemente el perímetro exterior de cada radio. Es posible que tenga que sujetar el lado contrario de la cubierta hasta que todos los radios estén fijados.
3. Presione firmemente el centro del tapacubos con las manos (no golpee la cubierta con las manos) para asegurarse de que está bien fijado.
4. Como comprobación final, tire rápidamente de cada radio para confirmar que todos están bien fijados en su sitio.



Cuidado y mantenimiento de los neumáticos



⚠ PRECAUCIÓN: Para evitar que la cubierta aerodinámica se desprenda, asegúrese de que está correctamente fijada antes de iniciar la conducción.

Retirada e instalación de las cubiertas de tuercas

Si su Model 3 está equipado con cubiertas de tuercas, debe retirarlas para acceder a las tuercas.

Para quitar la cubierta de una tuerca:

1. Inserte la parte curva de la herramienta para cubiertas de tuerca de rueda, según equipamiento, (situada en la guantera en algunos vehículos, o también puede utilizar una llave Allen pequeña) en el orificio que se encuentra en la base de la "T" de Tesla.

NOTA: La herramienta para cubiertas de tuerca de rueda también se puede adquirir en tiendas de repuestos para automóviles o en tiendas en línea.



2. Mueva la herramienta para cubiertas de tuercas hasta que esté totalmente insertada en el orificio de la cubierta de la tuerca.
3. Gire la herramienta para cubiertas de tuercas de modo que la parte curvada toque el centro de la cubierta de la tuerca.
4. Tire firmemente de la herramienta para cubiertas de tuercas de rueda hacia fuera de la rueda hasta que la cubierta de la tuerca de rueda se suelte.



Para instalar la cubierta de una tuerca:

1. Alinee la cubierta de tuerca en su posición.
2. Presione firmemente la cubierta de tuerca hasta que encaje perfectamente en su lugar.

⚠ PRECAUCIÓN: Asegúrese de que la cubierta de tuerca de rueda esté bien sujeta antes de iniciar la conducción para evitar que se caiga.



Configuración de las ruedas

Si se dispone a instalar ruedas nuevas o a cambiarlas por otras diferentes, actualice la configuración de las ruedas de su vehículo tocando **Controles > Servicio > Ruedas y neumáticos > Ruedas**. De este modo, el Model 3 aprende a identificar las ruedas nuevas y proporciona actualizaciones de estado más precisas sobre su vehículo. Seleccione una rueda del menú desplegable que coincida con las nuevas ruedas que tiene previsto instalar en el Model 3. Al seleccionar nuevas ruedas en la configuración de ruedas, también se cambian las ruedas que aparecen en el avatar de su vehículo en la pantalla táctil.

NOTA: Cambiar la configuración de las ruedas del vehículo puede afectar a la estimación de autonomía, a los niveles de advertencia de presión de los neumáticos y a la visualización del vehículo.

 **AVISO:** Utilice únicamente ruedas homologadas por Tesla cuando instale o sustituya las ruedas. El uso de ruedas no homologadas por Tesla puede causar daños graves. Tesla no se hace responsable de los daños causados por el uso de ruedas no homologadas por Tesla.

Configuración de los neumáticos

Para ver la distancia recorrida desde la última rotación o sustitución de los neumáticos, toque **Controles > Servicio** y consulte en Última revisión de neumáticos. Tras rotar o sustituir los neumáticos del Model 3, actualice la configuración de los neumáticos del vehículo tocando **Restablecer o Ruedas y neumáticos > Neumáticos** en la misma pantalla. Esto permite que su vehículo restablezca los ajustes guardados de los neumáticos y mejore su experiencia de conducción. Esto también borra y restablece la alerta de desgaste de la banda de rodadura del vehículo hasta que se recorran 6250 millas y se detecte de nuevo una baja profundidad de la banda de rodadura.

Asegúrese de saber si su vehículo está equipado con neumáticos de invierno. Los neumáticos de invierno se identifican mediante un símbolo de una montaña o un copo de nieve en el lateral de los neumáticos. Consulte [Neumáticos de invierno](#) para obtener más información.

NOTA: El cambio de la configuración de los neumáticos de su vehículo puede afectar temporalmente a los niveles de aceleración y freno regenerativo, y solo debe realizarse después de haber rotado o sustituido los neumáticos.

Supervisión de la presión de los neumáticos

Es necesario verificar todos los meses y en frío que los neumáticos están inflados a la presión recomendada en la etiqueta de información de los neumáticos situada en el montante de la puerta del conductor (consulte [Mantenimiento de la presión de los neumáticos](#)). Si el vehículo tiene neumáticos con un tamaño diferente al indicado en la placa de especificaciones o en la etiqueta de presión de inflado de los neumáticos, averigüe la presión de inflado correcta para dichos neumáticos.

Su vehículo dispone de un sistema de seguridad complementario, el TPMS, que muestra un indicador de la presión de los neumáticos (advertencia de presión de los neumáticos) en la pantalla táctil si la presión de uno o varios neumáticos es muy baja o alta. Cuando aparezca la luz indicadora de presión de los neumáticos en la pantalla táctil para avisar de la presión de un neumático, detenga el vehículo, revise los neumáticos lo antes posible e ínfeles a la presión adecuada (consulte [Mantenimiento de la presión de los neumáticos](#)). Si conduce con un neumático inflado a una presión inferior a la recomendada, puede recalentarse y acabar deteriorándose. Una presión inferior a la recomendada también perjudica la autonomía del vehículo y la vida útil de la banda de rodadura del neumático, así como la manejabilidad y la capacidad de frenado del vehículo.



Si el Model 3 detecta un fallo en el TPMS, este indicador destella durante un minuto siempre que ponga en marcha el Model 3.

NOTA: La instalación de accesorios que no hayan recibido la aprobación de Tesla puede alterar el funcionamiento del TPMS.

 **AVISO:** El sistema de supervisión de la presión de los neumáticos (TPMS) no sirve como sustituto de un mantenimiento apropiado de los neumáticos en el que el estado y la presión de los neumáticos se debe comprobar manualmente y de forma periódica. El conductor tiene la responsabilidad de mantener los neumáticos a una presión correcta aunque dicha presión no haya alcanzado los niveles de activación de la advertencia de presión de los neumáticos de la pantalla táctil.

Sustitución del sensor de un neumático

Si el indicador de advertencia de presión de los neumáticos aparece con frecuencia, póngase en contacto con Tesla para averiguar si es necesario sustituir el sensor de un neumático. Si la sustitución o la reparación de un neumático no se lleva a cabo en un centro de servicio de Tesla, es posible que el sensor del neumático no funcione hasta que Tesla lleve a cabo el procedimiento de configuración.



Cuidado y mantenimiento de los neumáticos

Avería del sistema de supervisión de la presión de los neumáticos (TPMS)

Model 3 también está equipado con un indicador de avería del sistema de supervisión de la presión de los neumáticos (TPMS) que informa cuando el sistema no funciona correctamente.



El indicador de avería del sistema de supervisión de la presión de los neumáticos (TPMS) es un indicador combinado con la luz indicadora de presión de los neumáticos. Cuando el sistema detecta una avería, el indicador parpadea durante aproximadamente un minuto y después permanece iluminado de forma continua. Esta secuencia se repite cada vez que se pone en marcha el vehículo siempre y cuando la avería no desaparezca. Si el indicador de avería del sistema de supervisión de la presión de los neumáticos (TPMS) está encendido, es probable que el sistema no pueda detectar o informar en caso de que la presión de inflado de los neumáticos sea baja o alta.

Las averías del sistema de supervisión de la presión de los neumáticos (TPMS) pueden deberse a diversas razones, como la instalación de llantas o neumáticos de repuesto que impiden el funcionamiento correcto del sistema TPMS. Verifique siempre la luz indicadora de avería del sistema de supervisión de la presión de los neumáticos (TPMS) después de sustituir uno o varios neumáticos o llantas del vehículo, para confirmar que las llantas o los neumáticos de repuesto permiten que el sistema TPMS siga funcionando correctamente.

NOTA: Si se ha sustituido un neumático o se ha reparado con un sellante de neumático diferente al suministrado por Tesla y se detecta que la presión del neumático es baja, es posible que el sensor del neumático haya resultado dañado. Póngase en contacto con Tesla para reparar el fallo lo antes posible.

Tipos de neumático por temporada

Conozca el tipo de neumáticos que tiene

El tipo de neumáticos que lleve su vehículo originariamente depende del modelo y de la región de mercado. Es importante conocer las capacidades de los neumáticos de su vehículo y si son aptos para el verano, para todas las estaciones o para el invierno. Consulte la información del lateral de los neumáticos para ver las características de rendimiento (consulte [Información sobre el etiquetado de los neumáticos](#))

Neumáticos de verano y para todas las estaciones

Los neumáticos de verano y los neumáticos para todas las estaciones se han diseñado para proporcionar el máximo rendimiento tanto en seco como en mojado, pero no están diseñados para una buena respuesta en un clima invernal. Los neumáticos para todas las estaciones están diseñados para ofrecer una tracción adecuada en la mayoría de condiciones climatológicas, pero sobre nieve o hielo podrían no proporcionar el mismo nivel de tracción que los neumáticos de invierno. Los neumáticos aptos para usar todo el año están marcados con el identificador "ALL SEASON" y/o "M+S" (iniciales inglesas de barro y nieve) en el flanco.

Tesla recomienda usar neumáticos de invierno en caso de conducir a bajas temperaturas o en carreteras en las que pueda haber nieve o hielo. Si no dispone de neumáticos de invierno, contacte con Tesla para recibir asesoramiento sobre neumáticos de invierno recomendados.



AVISO: En condiciones de bajas temperaturas, nieve o hielo, los neumáticos de verano y los neumáticos para todas las estaciones no ofrecen la tracción adecuada. Es importante seleccionar e instalar los neumáticos adecuados para condiciones invernales con el fin de garantizar la seguridad y optimizar el rendimiento de su Model 3.

Neumáticos de invierno

Utilice neumáticos de invierno para aumentar la tracción en condiciones con nieve o hielo. Al instalar neumáticos de invierno, es importante instalar los cuatro al mismo tiempo. Los neumáticos de invierno deben tener el mismo diámetro, la misma estructura y el mismo dibujo, así como ser del mismo fabricante para las cuatro ruedas. Si desea información sobre el uso de neumáticos de invierno, póngase en contacto con Tesla.



Los neumáticos de invierno se identifican mediante un símbolo de una montaña o un copo de nieve en un costado de neumático.

Al conducir con neumáticos de invierno podría notar más ruido de contacto con el piso, una duración menor de la banda de rodadura y menos tracción en carreteras secas.

Si el vehículo está equipado con neumáticos de invierno, consulte la etiqueta de advertencia de los neumáticos en el pilar de la puerta.



NOTA: Instalar neumáticos para invierno con compuestos o diseños de dibujo agresivos puede resultar en una reducción de potencia del freno regenerativo. Sin embargo, su vehículo está diseñado para recalibrarse a sí mismo para restaurar la potencia del freno regenerativo después de un período corto de conducción normal.

NOTA: Si instala neumáticos de invierno o sustituye los neumáticos, restablezca la configuración de los neumáticos en **Controles > Servicio > Configuración de llantas y neumáticos > Neumáticos** (consulte [Configuración de los neumáticos](#)). De esta manera, se restablecen los ajustes guardados de los neumáticos y mejora la experiencia de conducción de los neumáticos nuevos.

Conducción con temperaturas bajas

Si la temperatura ambiente es baja, el rendimiento de los neumáticos disminuye, lo que provoca una disminución en el agarre y un mayor riesgo de sufrir daños por impactos. Los neumáticos de alto rendimiento (uso en verano) tienen una menor tracción con temperaturas ambiente por debajo de 5° C, y no se recomiendan con nieve o hielo. Las llantas de alto rendimiento pueden endurecerse temporalmente si están frías, provocando que escuche ruidos rotaciones durante las primeras kilómetros hasta que se calienten.

Uso de cadenas para los neumáticos

Tesla sometió a pruebas y aprobó las siguientes cadenas para incrementar la tracción sobre la nieve. Las cadenas solo se deben instalar en los neumáticos traseros. Las cadenas para nieve homologadas se pueden comprar a Tesla.

Tamaño de los neumáticos	Cadena recomendada
18"	König CG-9 102
19"	König CG-9 103

PRECAUCIÓN: Si su Model 3 está equipado con cubiertas aerodinámicas, debe retirarlas antes de instalar cadenas a los neumáticos (consulte [Extracción e instalación de las cubiertas aerodinámicas](#)). De lo contrario, podría causar daños no cubiertos por la garantía.

Cuando instale las cadenas, siga las instrucciones y advertencias que proporciona el fabricante de las cadenas. Instálelas de forma pareja y lo más apretadas posible.

Al utilizar cadenas para los neumáticos:

- Inspeccione que las cadenas de los neumáticos hayan quedado bien ajustadas y que no tengan eslabones dañados antes de cada uso.

- No cargue en exceso el Model 3 (una carga elevada puede reducir el espacio libre existente entre los neumáticos y la carrocería).
- No conduzca el vehículo sin las cadenas instaladas adecuadamente.
- Conduzca despacio. No circule a más de 48 km/h.
- En cuanto las condiciones lo permitan, quite las cadenas.

NOTA: Las cadenas están prohibidas en algunos países. Revise la legislación local antes de utilizar cadenas en los neumáticos.

PRECAUCIÓN: El uso de cadenas no recomendadas o el uso de las cadenas en neumáticos de otro tamaño puede provocar daños en la suspensión, la carrocería, las llantas o los latiguillos del freno. La garantía no cubre los daños causados por el uso de cadenas de neumáticos no recomendadas o la instalación incorrecta de estas cadenas.

PRECAUCIÓN: No use cadenas de nieve en los neumáticos delanteros.

PRECAUCIÓN: Nunca desinfla sus neumáticos para instalar las cadenas. Al volver a inflarlos, las cadenas pueden quedar demasiado apretadas y causar daños a los neumáticos.

PRECAUCIÓN: Asegúrese de que las cadenas no entren en contacto con los componentes de la suspensión ni con los latiguillos del freno. Si al usar las cadenas oye ruidos anómalos que puedan indicar que las cadenas están rozando con el Model 3, detenga el vehículo e investigue el ruido de inmediato.



Limpeza del exterior

Para evitar daños en la pintura, limpie de inmediato las sustancias corrosivas (excrementos de pájaros, resina de los árboles, insectos muertos, manchas de alquitrán, sal para carreteras, polución industrial, etc.). No espere hasta que el Model 3 necesite un lavado completo. Si es necesario, utilice alcohol desnaturalizado para eliminar las manchas de alquitrán y las manchas de grasa más difíciles, y lave la zona de inmediato con agua y un jabón suave sin detergente para retirar el alcohol.

Evite que se acumule suciedad, condensación u obstrucciones en las cámaras exteriores. Estas sustancias pueden causar imágenes poco claras o hacer que el Piloto automático y las funciones de seguridad dejen de funcionar (consulte [Limpeza de una cámara](#)).

Siga estos pasos cuando limpie el exterior del Model 3:

1. Enjuague cuidadosamente

Antes del lavado, limpie toda la suciedad y la arenilla del vehículo con una manguera. Elimine las acumulaciones de barro en las zonas donde la suciedad se acumule con más facilidad (como en los pasos de rueda y las uniones de los paneles). Si se ha utilizado sal en las carreteras (como en los meses de invierno), lave a fondo todos los rastros de sal para carreteras de los bajos del vehículo, pasos de rueda y frenos.

2. Lave a mano

Lave a mano el Model 3 con un paño suave y limpio, con agua tibia o fría, y con un líquido limpiador para automóviles suave y de alta calidad.

 **PRECAUCIÓN:** Algunos limpiadores y jabones líquidos para automóviles contienen productos químicos que pueden causar daños o decoloración, especialmente en las molduras de plástico, las luces o las lentes de cámara. Por ejemplo, algunas fórmulas de limpieza para automóviles contienen hidróxido u otros ingredientes altamente alcalinos o corrosivos que pueden dañar los componentes exteriores. Tampoco emplee productos ácidos. Los daños o decoloraciones causados por productos de limpieza no están cubiertos por la garantía.

3. Enjuague con agua limpia

Tras el lavado, enjuague con agua limpia para evitar que el jabón se seque sobre las superficies.

4. Seque por completo y limpie los cristales exteriores

Tras el lavado y enjuagado, seque por completo con una gamuza. Si fuera necesario, para secar los frenos haga un pequeño recorrido y aplique los frenos varias veces.

Limpeza y tratamiento de las ventanas

Limpie las ventanas y los espejos retrovisores con un limpiacristales para automóviles. No raspe ni utilice líquidos de limpieza abrasivos en el cristal ni en las superficies de los espejos. Siga las instrucciones de [Limpeza del exterior](#) para consultar las prácticas recomendadas de limpieza de los cristales exteriores.

Para añadir un revestimiento hidrófobo a las ventanas del vehículo, aplíquelo solo en las ventanas laterales y traseras, pero no en el parabrisas delantero; de lo contrario, la visibilidad de las cámaras del piloto automático podría verse afectada. Siga las instrucciones del fabricante del revestimiento hidrófobo para obtener detalles sobre la aplicación.

NOTA: Tesla no se hace responsable de ningún daño asociado con la aplicación de tratamientos para las ventanas de su vehículo.

Modo de lavado de coche

Al llevar el Model 3 a lavar, el modo de lavado de coche cierra todas las ventanillas, bloquea el puerto de carga y desactiva los limpiaparabrisas, el modo centinela, el bloqueo de puertas al alejarse y el sonido de los sensores de estacionamiento. Para activarlo, toque **Controles > Servicio > Modo Lavado coche**. El vehículo debe estar parado y no debe estar cargando activamente.

Si se usa una máquina de lavado de coches automática, la función **Activar rodar libre** mantiene el vehículo en punto muerto y permite el desplazamiento libre durante la duración del lavado, a la vez que impide que el Model 3 active el freno de estacionamiento si abandona el asiento del conductor. Para activar la función, pise el pedal de freno y toque **Activar rodar libre** o cambie a punto muerto.

El modo de lavado de coche se desactiva si la velocidad del vehículo supera 15 km/h o tocando **Salir** en la pantalla táctil.

 **PRECAUCIÓN:** Si no pone el Model 3 en el modo de lavado de coche, podrían producirse daños (por ejemplo, en el puerto de carga o los limpiaparabrisas). La garantía no cubre los desperfectos causados por las máquinas de lavado de coches.

Limpeza de una cámara

Para garantizar una imagen nítida, la lente de la cámara debe estar limpia y sin obstáculos.

Elimine cualquier acumulación de suciedad o de residuos pulverizando agua sobre la lente de la cámara y secándola con un paño de microfibra. Limpie la lente de la cámara semanalmente si hay condiciones de humedad (nieve, lluvia, granizo) y una vez al mes en caso de ambiente seco.

 **PRECAUCIÓN:** No utilice líquidos limpiadores abrasivos o con sustancias químicas. De lo contrario, podría dañar la superficie de la lente de la cámara.

 **PRECAUCIÓN:** No limpie un sensor ultrasónico (según equipamiento) ni la lente de la cámara con un objeto puntiagudo o abrasivo que pueda arañar o dañar su superficie.

Medidas de precaución para la limpieza exterior

 **PRECAUCIÓN:** No lave el vehículo bajo la luz directa del sol.

 **PRECAUCIÓN:** No utilice líquidos de tratamiento para parabrisas. Si lo hace, podría interferir en la fricción del limpiaparabrisas y generar sonidos chillantes.

 **PRECAUCIÓN:** No utilice agua caliente, detergentes ni productos de limpieza altamente alcalinos o corrosivos, especialmente los que contengan hidróxido.

 **PRECAUCIÓN:** Si utiliza un limpiador a presión, mantenga una distancia de al menos 30 cm entre la boquilla y la superficie del Model 3. Evite aplicar el chorro de agua directamente a los sensores de estacionamiento (si están instalados). Mueva constantemente la boquilla y no concentre el chorro de agua en una única zona.

 **PRECAUCIÓN:** No aplique el chorro de agua directamente sobre las juntas del capó, las ventanillas o las puertas, ni sobre los módulos electrónicos o cables expuestos.

 **PRECAUCIÓN:** Para evitar daños de corrosión que podrían no estar cubiertos por la garantía, limpie con agua la sal para carreteras de los bajos del vehículo, pasos de rueda y frenos. Después de limpiar el vehículo, seque los frenos haciendo un trayecto corto y aplicando los frenos varias veces.

 **PRECAUCIÓN:** Procure no utilizar trapos ásperos o rugosos, como manoplas. Se recomienda utilizar un paño de microfibra de alta calidad para la limpieza.

 **PRECAUCIÓN:** Si va a utilizar una máquina de lavado automático, elija un programa de lavado sin contacto. Dicho programa no utiliza piezas (cepillos, etc.) que puedan entrar en contacto con las superficies del Model 3. Algunos programas de lavado sin contacto utilizan soluciones corrosivas que, con el tiempo, pueden causar la decoloración de las superficies exteriores decorativas. Evite la exposición a jabones y productos químicos que tengan un pH superior a 13. Si tiene dudas, consulte la etiqueta del producto o pregunte a los empleados del lugar de lavado del vehículo. La garantía no cubre los desperfectos causados por un lavado incorrecto.

 **PRECAUCIÓN:** Si va a utilizar una máquina de lavado automático, asegúrese de que el vehículo esté cerrado. Además, evite usar los controles de la pantalla táctil que puedan provocar la apertura accidental de las puertas o los maleteros mientras se lava el vehículo. Los daños provocados por este motivo no están cubiertos por la garantía.

 **PRECAUCIÓN:** Asegúrese de que los limpiaparabrisas estén desactivados antes de lavar el Model 3 para evitar el riesgo de dañarlos.

 **PRECAUCIÓN:** No aplique limpiadores químicos ni productos de prelavado en las llantas. Podrían dañar el acabado de las llantas.

 **AVISO:** Nunca pulverice líquido a alta velocidad (por ejemplo, si usa una limpiadora a presión) en el puerto de carga mientras el Model 3 está cargando. Si no sigue estas instrucciones, puede sufrir lesiones graves o daños en el vehículo, el equipo de carga o la propiedad.

Limpeza del interior

Inspeccione y limpie el interior con frecuencia para mantener su apariencia y evitar el desgaste prematuro. Si es posible, limpie los derrames y elimine las marcas de inmediato. Para una limpieza general, limpie las superficies interiores con un paño suave (como uno de microfibra) empapado en una mezcla de agua tibia y un limpiador suave sin detergente (pruebe todos los limpiadores en una zona oculta antes de utilizarlos). Para evitar las manchas, seque de inmediato con un paño suave sin pelusas.

Cristal interior

No raspe ni utilice líquidos de limpieza abrasivos en el cristal ni en las superficies espejadas. Esto podría dañar la superficie reflectante del espejo y los elementos calefactores de la luneta trasera.

Airbags

No permita que ninguna sustancia atraviese la cubierta del airbag. Esto podría afectar su correcto funcionamiento.



Superficies plásticas y tablero

No abrillante la superficie del tablero. Las superficies abrillantadas son reflectantes y pueden interferir en la visión del conductor.

Asientos

Limpe los derrames y residuos químicos de las superficies del interior lo antes posible con un paño suave humedecido en agua tibia y un jabón sin detergente. Limpe suavemente con un movimiento circular. A continuación, seque la zona con un paño suave sin pelusas.

Aunque las superficies de los asientos están diseñadas para repeler las manchas, Tesla recomienda limpiarlas con regularidad para mantener un rendimiento óptimo y un aspecto como nuevo. Trate rápidamente la transferencia de tintes de ropa, como la tela vaquera teñida de índigo. Evite el contacto con químicos agresivos, incluidos ciertos productos cosméticos. No utilice nunca limpiadores que contengan alcohol o lejía. Pruebe los limpiadores en una zona poco visible antes de aplicarlos en superficies visibles.

Pase una aspiradora por los asientos, según sea necesario, para eliminar la suciedad.

 **PRECAUCIÓN:** Las fundas que se venden para los asientos y que no son originales de Tesla pueden inhibir la sensibilidad de los sensores de los asientos, y causar daños o la aparición de manchas.

Alfombra

Evite que la alfombra se moje en exceso. Para las zonas muy sucias, utilice un limpiador de tapicerías diluido.

Cinturones de seguridad

Extienda los cinturones para limpiarlos. No utilice ningún agente limpiador químico o con detergente. Deje que los cinturones se sequen de forma natural mientras están extendidos, preferentemente bajo la luz directa del sol.

Juntas de las puertas

Limpe las juntas de las puertas con un paño húmedo para eliminar la suciedad. Una suciedad excesiva en las juntas de las puertas puede provocar daños por contacto con las superficies circundantes. Evite usar toallitas con alcohol u otros productos químicos que puedan deteriorar el recubrimiento de las juntas de las puertas.

Pantallas táctiles delantera y trasera

Limpe las pantallas táctiles con un paño suave sin pelusas específicamente diseñado para limpiar monitores y pantallas. No utilice líquidos limpiadores (como limpiacristales), productos a base de alcohol (como el desinfectante de manos) ni un paño húmedo o seco con carga estática (como uno de microfibra lavado recientemente). Para limpiar la pantalla táctil delantera sin activar los botones ni modificar la configuración, puede activar el modo de limpieza de pantalla. Toque **Controles > Pantalla > Modo de limpieza de pantalla**. La pantalla se oscurecerá para facilitar la visión del polvo y las manchas. Para salir del Modo de limpieza de pantalla, mantenga pulsado el botón **MANTENER PULSADO PARA SALIR**.

Superficies metálicas y cromadas

Los abrillantadores, líquidos limpiadores abrasivos, productos a base de alcohol (como el desinfectante de manos) y los paños ásperos pueden dañar el acabado de las superficies metálicas y cromadas.

Medidas de precaución para la limpieza interior

 **PRECAUCIÓN:** El uso de disolventes (incluido el alcohol), productos a base de alcohol (como el desinfectante de manos) lejía, cítricos, nafta o aditivos y productos a base de silicona en los componentes interiores puede provocar daños.

 **PRECAUCIÓN:** Los materiales con carga estática pueden provocar daños en la pantalla táctil.

 **AVISO:** Si detecta algún daño en uno de los airbags o cinturones de seguridad, póngase en contacto con Tesla de inmediato.

 **AVISO:** Procure que no entre agua, líquidos limpiadores o tejidos en el mecanismo del cinturón de seguridad.

 **AVISO:** La exposición a detergentes químicos puede resultar peligrosa e irritar los ojos y la piel. Lea y siga las instrucciones del fabricante del detergente químico.

Abrillantado, retoques y reparaciones de la carrocería

Para conservar la apariencia de la carrocería, puede tratar de vez en cuando las superficies pintadas con un abrillantador apropiado que contenga:

- Un producto abrasivo muy suave para limpiar la contaminación de la superficie sin eliminar o dañar la pintura.
- Material de relleno para quitar o disimular los arañazos.

- Cera para proporcionar una capa protectora a la pintura frente a los fenómenos meteorológicos.

Inspeccione regularmente la pintura exterior en busca de daños. Retoque los rasguños y los desconchados leves con un rotulador para retoques de pintura (disponible en Tesla, en función de la región de mercado). Utilice la pluma de retoque tras el lavado, pero antes de aplicar el abrillantador o la cera.

Repare los arañazos, las fracturas y los desconchados. Consulte <https://www.tesla.com/support/body-shop-support> para obtener más información sobre los centros de reparación y los servicios disponibles.

 **PRECAUCIÓN:** No utilice pastas exfoliantes, compuestos de restauración del color o abrillantadores que contengan productos abrasivos. Podrían erosionar la superficie y dañar permanentemente la pintura.

 **PRECAUCIÓN:** No utilice abrillantadores de piezas cromadas u otros limpiadores abrasivos.

Uso de una funda para el coche

Para conservar la apariencia de la carrocería cuando no se esté utilizando el Model 3, use una funda para el coche original de Tesla. Las fundas para el coche pueden adquirirse en un proveedor de Tesla. Consulte [Piezas y accesorios](#).

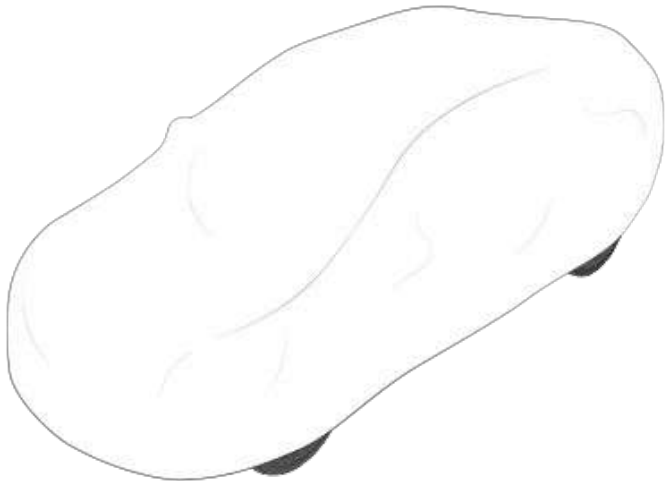

 **PRECAUCIÓN:** Utilice únicamente una funda para el coche aprobada por Tesla cuando el Model 3 esté enchufado. Si utiliza una funda que no sea específicamente para su Tesla, podría impedir que la batería se enfríe correctamente durante la carga.

Tapetes

Para prolongar la vida útil de sus alfombrillas y facilitar la limpieza, utilice esterillas originales de Tesla (consulte [Piezas y accesorios](#)). Resguarde las esterillas limpiándolas periódicamente y verificando que estén sujetas apropiadamente. Reemplace los tapetes cuando estén desgastados.

 **AVISO:** Para evitar posibles interferencias en los pedales, asegúrese de que el tapete del conductor esté bien fijado, y nunca coloque un tapete encima de otro. Los tapetes deben apoyarse siempre sobre la alfombra y no sobre otro tapete u otro elemento.



Escobillas limpiaparabrisas, rociadores y líquido

Rellenado de fluido limpiador del parabrisas

El único recipiente en el que usted puede agregar fluido es el recipiente de fluido limpiador del parabrisas, que está ubicado atrás del maletero delantero. Cuando el nivel esté bajo, se mostrará un mensaje en la pantalla táctil.

Para rellenar el líquido lavaparabrisas:

1. Abra el capó.
2. Limpie alrededor del tapón antes de abrirlo para evitar que la suciedad entre en el depósito.
3. Abra el tapón.
4. Procurando evitar derrames, añada líquido en el depósito hasta que el nivel llegue justo bajo la boca de llenado. El depósito tiene una capacidad de 3,2 litros.

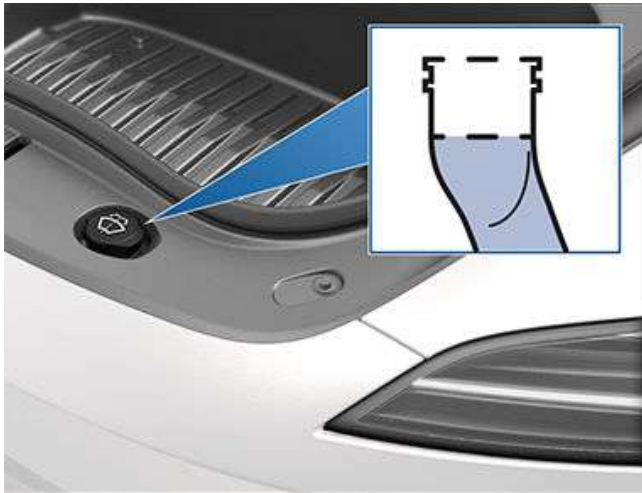

5. Limpie cualquier derrame inmediatamente y lave la zona afectada con agua.
6. Vuelva a colocar el tapón.

PRECAUCIÓN: Utilice únicamente líquido lavaparabrisas específico para automóviles. El uso de otras sustancias, como el agua sin tratar, puede causar la proliferación bacteriana en el sistema de control de climatización, lo que puede provocar olores o posibles daños que no están cubiertos por la garantía.

NOTA: Algunas normativas nacionales o locales restringen el uso de compuestos orgánicos volátiles (VOC). Los compuestos orgánicos volátiles (VOC) se utilizan con frecuencia como anticongelante en el líquido lavaparabrisas. Utilice un líquido lavaparabrisas con un nivel de compuestos orgánicos volátiles (VOC) limitado solo si proporciona una resistencia a la congelación adecuada para todos los climas en los que vaya a utilizar el Model 3.

NOTA: Las normativas locales prohíben el uso de líquidos lavaparabrisas que contengan metanol. En su lugar, utilice líquido lavaparabrisas a base de etanol.

PRECAUCIÓN: No añada líquidos lavaparabrisas formulados que contengan productos repelentes del agua o antiinsectos. Estos líquidos pueden provocar arañazos, manchas y chirridos u otros ruidos.

AVISO: En temperaturas por debajo de 4 °C, use un líquido lavaparabrisas con anticongelante. En climas fríos, si usa un líquido lavaparabrisas sin anticongelante, podría reducir la visibilidad del parabrisas.

AVISO: El líquido lavaparabrisas puede irritar los ojos y la piel. Lea y siga las instrucciones proporcionadas por el fabricante de líquido lavaparabrisas.

Revisión y limpieza de escobillas limpiaparabrisas

Limpie periódicamente el borde de las escobillas limpiaparabrisas y revise el hule en busca de grietas, rupturas y asperezas. Si presentara daños, sustituya la escobilla de inmediato para evitar daños en la luna y mejorar la visibilidad.

Los contaminantes en el parabrisas, o en las escobillas limpiaparabrisas, pueden reducir la efectividad de los limpiadores. Al hablar de contaminación, nos referimos a sustancias como las siguientes: hielo, cera pulverizada al lavar el vehículo, líquido de lavado con repelente para el agua o insectos, excrementos de pájaros, resina de los árboles y otras sustancias orgánicas.

Siga estas pautas para la limpieza:

- Limpie el parabrisas y las escobillas limpiaparabrisas con líquido lavaparabrisas, alcohol isopropílico o un limpiador de cristal no abrasivo aprobado para el uso en cristal automotriz y hule. El uso de productos inadecuados puede provocar daños o manchas que creen reflejos en el parabrisas.
- Levante ligeramente el brazo del limpiaparabrisas, justo lo suficiente para acceder a la escobilla. No levante los brazos de limpiaparabrisas más allá de su posición prevista.

Si los limpiaparabrisas siguen sin funcionar adecuadamente tras haberlos limpiado, sustituya las escobillas limpiaparabrisas.

Sustitución de escobillas limpiaparabrisas

Para lograr un rendimiento óptimo, sustituya las escobillas limpiaparabrisas al menos una vez al año. Las escobillas de recambio deben cumplir los siguientes criterios:



- La escobilla del lado del conductor debe medir 650 mm de largo y 475 mm de largo para la escobilla del lado del pasajero.
- Asegúrese de que el conector de la escobilla de recambio es el mismo de la escobilla original. Si se usan conectores distintos, es posible que la escobilla de recambio no se conecte al brazo del limpiaparabrisas del vehículo.

Puede adquirir las escobillas limpiaparabrisas de recambio en la [Tienda Tesla](#).

NOTA: Únicamente instale escobillas de repuesto que sean idénticas a las originales. El uso de escobillas inadecuadas puede provocar daños en el sistema limpiaparabrisas y el parabrisas.

Para sustituir las escobillas limpiaparabrisas:

1. Coloque el cambio en posición de estacionamiento y apague los limpiaparabrisas.
2. Toque **Controles** > **Servicio** > **Limpiaparabrisas en modo servicio** para colocar los limpiaparabrisas en la posición de servicio.
3. Levante ligeramente el brazo del limpiaparabrisas, justo lo suficiente para acceder a la escobilla.

 **PRECAUCIÓN:** Las escobillas limpiaparabrisas no se fijan en una posición levantada. No levante los brazos de limpiaparabrisas más allá de su posición prevista.

4. Coloque una toalla entre el brazo del limpiaparabrisas y el parabrisas para evitar que se produzcan arañazos o roturas.
5. Sujete el brazo del limpiaparabrisas y presione la pestaña de seguro mientras desliza la escobilla por el brazo.

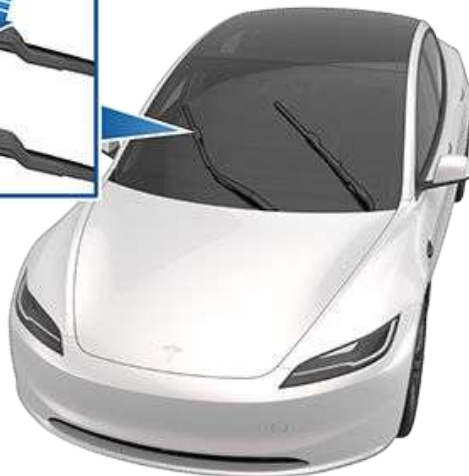
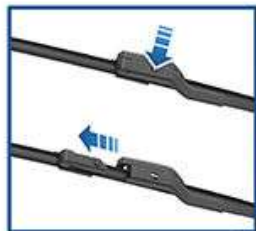



6. Alinee la nueva escobilla limpiaparabrisas con el brazo del limpiaparabrisas y deslícela hacia el extremo de este de forma que quede bloqueada en su posición.

7. Apague el Limpiaparabrisas en modo servicio para regresar los limpiaparabrisas a su posición normal.

Limpieza de los chorros de lavado

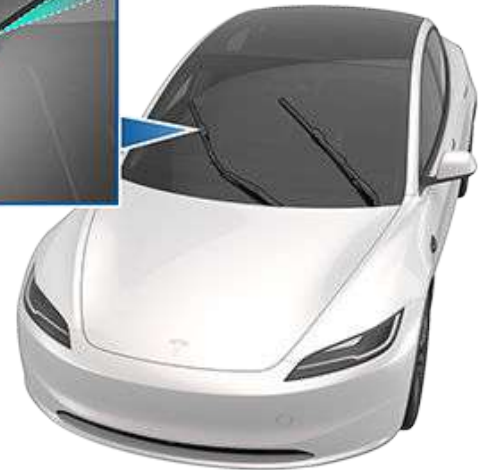
Si se obstruye un lavaparabrisas, utilice un trozo de alambre fino para limpiar las boquillas obstruidas.



 **AVISO:** No accione los lavaparabrisas cuando esté limpiando el Model 3. El líquido lavaparabrisas puede irritar los ojos y la piel. Lea y tenga presentes las instrucciones del fabricante del líquido lavaparabrisas.



Procedimiento de elevación con gato

Siga los siguientes pasos para levantar el Model 3. Asegúrese de que cualquier taller ajeno a Tesla conozca estos puntos de elevación.

1. Coloque el Model 3 en el centro, entre las columnas elevadoras.
2. Coloque las almohadillas del brazo elevador debajo de los puntos de elevación de la carrocería designados, en las ubicaciones que se muestran en la ilustración.

AVISO: NO coloque las almohadillas del brazo elevador debajo de la batería ni de los raíles laterales.

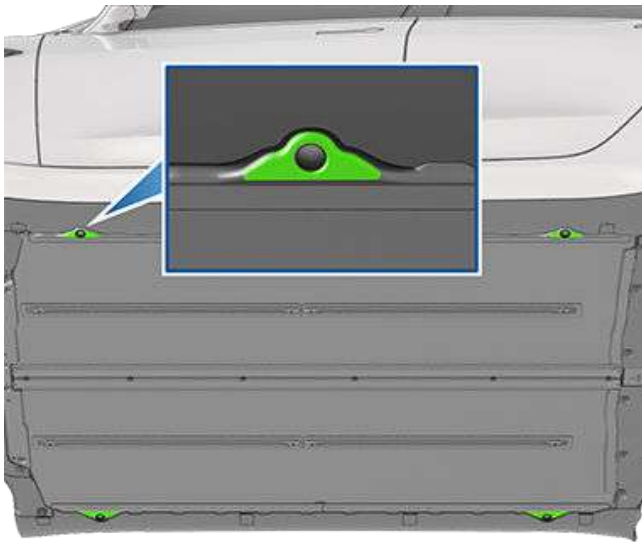

3. Ajuste la altura y la posición de las almohadillas del brazo elevador para asegurarse de que están colocadas correctamente.
4. Con la ayuda de alguien más, levante el elevador hasta la altura deseada asegurándose de que las almohadillas del brazo elevador queden en sus posiciones correctas.
5. Enganche los cierres de seguridad del elevador. Siga las instrucciones del fabricante del elevador.

AVISO: No eleve nunca el Model 3 cuando el cable de carga esté conectado, incluso si no se está cargando.

AVISO: No trabaje en un vehículo apoyado incorrectamente. De lo contrario, podrían producirse daños graves, lesiones personales o incluso la muerte.



PRECAUCIÓN: NO lo levante por debajo de la batería o los raíles laterales. Coloque las almohadillas del brazo elevador solo debajo de los puntos de elevación de la carrocería designados. Los únicos puntos aprobados para la elevación del Model 3 son los que se muestran en la ilustración. En caso de realizar la elevación por otros puntos, podrían producirse daños. La garantía no cubre los desperfectos causados por la elevación incorrecta del Model 3.



Piezas, accesorios y modificaciones

Utilice únicamente piezas y accesorios originales de Tesla. Tesla realiza pruebas exigentes en las piezas para garantizar su idoneidad, seguridad y fiabilidad. Adquiera estas piezas en un concesionario Tesla, donde se instalarán de forma profesional y donde podrá recibir asesoramiento experto acerca de las modificaciones del Model 3. Es posible adquirir accesorios en las tiendas Tesla o en el sitio web www.tesla.com.

NOTA: Algunos accesorios podrían no estar disponibles en su región.

Tesla no puede evaluar las piezas fabricadas por otros distribuidores y, por consiguiente, no acepta ninguna responsabilidad sobre el uso de piezas en el Model 3 que no sean de la marca.

⚠ AVISO: La instalación de piezas y accesorios o la realización de modificaciones sin aprobación pueden afectar el rendimiento del Model 3 y la seguridad de sus ocupantes. La garantía no cubre los daños causados por el uso o la instalación de piezas ni por la realización de modificaciones sin aprobación.

⚠ AVISO: Tesla no se hace responsable de lesiones personales, daños o defunciones cuyas causas radiquen en el uso o la instalación de accesorios o la realización de modificaciones sin aprobación.

Reparaciones de la carrocería

Si su Model 3 se viera involucrado en una colisión, póngase en contacto con Tesla o con un taller de carrocería aprobado por Tesla para garantizar que su reparación se realiza con piezas originales de Tesla. Tesla ha seleccionado y aprobado talleres de chapa que cumplen con los estrictos requisitos de formación, equipamiento, calidad y satisfacción del cliente.

Algunos talleres y aseguradoras pueden aconsejarle el uso de equipamiento no original o piezas de segunda mano para ahorrar dinero. Sin embargo, estas piezas no cumplen con los altos estándares de calidad de Tesla en materia de calidad, adaptabilidad y resistencia a la corrosión. Además, la garantía no cubre el equipamiento no original ni las piezas de segunda mano (y todos aquellos daños o fallos que puedan causar).

Sustitución de los filtros de cabina

NOTA: En función de la fecha de fabricación del vehículo, el tornillo puede estar en una ubicación ligeramente distinta a la de la cubierta del filtro de cabina.

El Model 3 cuenta con filtros de aire que evitan que entren el polen, el polvo industrial, el polvo de la carretera y otras partículas en la cabina través de las ventilas. Tesla le recomienda que sustituya estos filtros cada 2 años (cada año en China). Los filtros de la cabina se pueden adquirir en la [Tienda Tesla](#).

Para sustituir los filtros de la cabina:

1. Apague el sistema de control de climatización.
2. Desplace el asiento del pasajero delantero completamente hacia atrás y retire la alfombrilla del pasajero delantero.
3. Utilice una herramienta de apertura de clips para soltar con cuidado los clips de presión que sujetan la cubierta de la zona de los pies del pasajero delantero al panel de instrumentos. A continuación, mientras sujeta la cubierta de la zona de los pies, desenchufe los dos conectores eléctricos y aparte la cubierta.
 - Para la luz, presione con cuidado la pestaña mientras suelta el conector.
 - Para el altavoz, incline con cuidado el conector del lado del vehículo de modo que la pequeña pestaña se suelte del orificio del conector del lado de la cubierta de la zona de los pies mientras suelta el conector.

⚠ PRECAUCIÓN: Para evitar daños, no tire de los cables al desconectar los conectores. Al desconectar los conectores, asegúrese de tirar del plástico de los propios conectores.

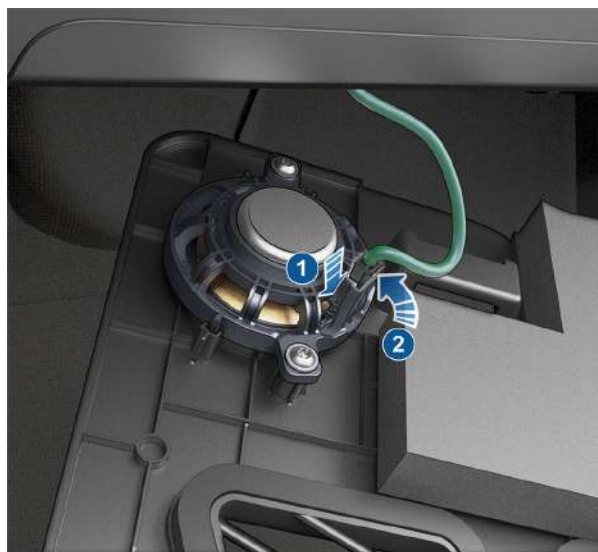

4. Empezando por la parte superior, utilice una herramienta para guarnecidos para soltar con cuidado el panel lateral derecho de la consola central.
5. Retire el tornillo T20 que sujeta la cubierta del filtro de cabina al módulo del sistema de climatización (HVAC) y, a continuación, suelte la cubierta del filtro de cabina y apártela. En algunos vehículos, el tornillo es un híbrido T20/6 mm. Las pestañas de bloqueo pueden sustituir al tornillo: utilice el dedo índice y el



Piezas y accesorios

pulgar para apretar las dos pestañas de la parte inferior de la cubierta del filtro de cabina. Incline la cubierta hacia fuera para extraerla.

NOTA: Si el módulo HVAC no tiene una cubierta de filtro de cabina, vuelva a instalar los paneles del tapizado y póngase en contacto con Tesla.



AVISO: No estire, doble ni dañe de ninguna manera los cables naranjas de alta tensión (HV) que están conectados a la cubierta del filtro de cabina. Si los cables HV están dañados, detenga este procedimiento inmediatamente. Una descarga de alta tensión puede provocar lesiones graves o incluso la muerte.



6. Pliegue hacia abajo las pestañas de los filtros de cabina superior e inferior.
7. Mientras sostiene la pestaña del filtro de cabina superior, tire del filtro superior del módulo HVAC.
8. Mientras sostiene la pestaña del filtro de cabina inferior, tire del filtro inferior hacia arriba y después sepárelo del módulo HVAC.
9. Con las flechas de ambos filtros nuevos apuntando hacia la parte **trasera** del vehículo, introduzca el filtro de cabina inferior en el módulo HVAC y bájelo hasta su sitio. A continuación, coloque el filtro de cabina superior que se encuentra encima.
10. Pliegue las pestañas hacia dentro de forma que la cubierta del filtro de cabina pueda instalarse.
11. Instale la cubierta del filtro de la cabina, enganchando primero la lengüeta inferior y fijando después el tornillo T20 o el híbrido T20/6 mm. Apriete el tornillo a 1,2 Nm/0,89 pies-libra. En vehículos con pestañas en lugar de un tornillo T20: coloque la muesca superior de la cubierta del filtro de cabina en su lugar y, a continuación, fije las pestañas de la parte inferior del módulo HVAC.

12. Vuelva a enchufar los dos conectores eléctricos a los componentes en la cubierta de la zona para pies del pasajero delantero y, a continuación, vuelva a fijar la cubierta con los clips de presión.
13. Alinee el panel lateral derecho con las ranuras localizadoras delantera y trasera de la consola central. A continuación, aplique presión hasta que todos los clips se hayan fijado completamente.
14. Vuelva a colocar la alfombrilla del pasajero delantero y luego coloque el asiento del pasajero delantero de nuevo en su sitio.

Uso de transpondedores RFID

Cuando fije un transpondedor RFID (utilizado por muchos sistemas de peaje automatizados) dentro del Model 3, sitúelo junto al retrovisor interior. Esto garantiza mejores resultados y minimiza cualquier obstrucción en la visibilidad frontal. En las instrucciones del fabricante del RFID encontrará indicaciones más específicas para su colocación.

NOTA: También se puede fijar un transpondedor a prueba de agua en la placa de matrícula delantera.



Aprenda a realizar procedimientos sencillos, como sustituir las escobillas del limpiaparabrisas y los filtros de cabina o instalar el kit de película protectora de la pintura. Visite <https://service.tesla.com/docs/Public/diy/index-model-3.html> para obtener instrucciones, animaciones y vídeos de estos procedimientos.

NOTA: En función de la región o la configuración del vehículo, es posible que algunos procedimientos y piezas no estén disponibles para su vehículo. Cuando navegue hasta <http://www.tesla.com>, seleccione su región e idioma para ver una lista actualizada de piezas y accesorios disponibles para su región.



PRECAUCIÓN: Realice todos los procedimientos en una zona seca y bien iluminada. Por su seguridad, realice un procedimiento solo si siente que puede hacerlo y siga siempre las instrucciones proporcionadas.



Número de identificación del vehículo

Puede encontrar el número de identificación del vehículo (VIN) en las siguientes ubicaciones:

- Toque **Controles** > **Software** en la pantalla táctil.
- Grabado en una placa en la parte superior del tablero. Puede verse a través del parabrisas.



- Impreso en la placa reglamentaria ubicada en el montante de la puerta. Puede verse cuando la puerta delantera está abierta.



- Coches fabricados en la Gigafábrica de Shanghái: El VIN está estampado en el suelo y se puede ver al desplazar el asiento del pasajero delantero hacia atrás y levantar la alfombrilla.



Etiquetas del vehículo

Es importante conocer los tamaños y presiones de los neumáticos originales de su vehículo, y los TPMLM (Masa máxima en carga técnicamente admisible) y TPMAM (Masa máxima técnicamente admisible en el eje). Esta información se puede encontrar en las dos etiquetas que hay en Model 3.

Ambas etiquetas se pueden ver en el pilar de la puerta con la puerta delantera abierta.

NOTA: Si su Model 3 está equipado con llantas o neumáticos opcionales de Tesla, su Model 3 puede incluir una etiqueta adicional, la cual indica que los valores podrán ser distintos a los indicados en la etiqueta.



1. Etiqueta de información de los neumáticos
2. Placa reglamentaria

AVISO: La sobrecarga del Model 3 repercute negativamente en el rendimiento de los frenos y en el manejo, situación que puede comprometer su seguridad o causar daños.

PRECAUCIÓN: Nunca guarde grandes cantidades de líquido en el Model 3. Un derrame significativo puede afectar al funcionamiento de los componentes eléctricos.

Etiqueta de información de los neumáticos

La etiqueta de información de los neumáticos contiene:

- El número máximo de plazas.
- El tamaño de los neumáticos originales.

- Las presiones de inflado en frío de los neumáticos originales tanto delanteros como traseros. Es recomendable aplicar estas presiones para lograr un comportamiento y una manejabilidad óptimos del vehículo.

Formato de la etiqueta:

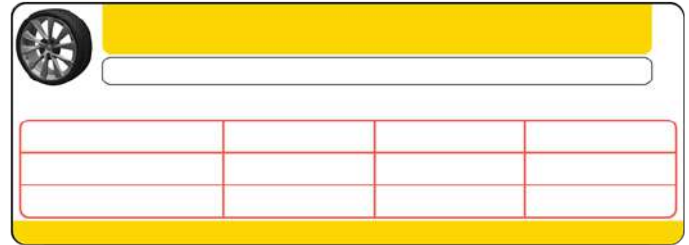

Nunca cambie esta etiqueta, aunque utilice neumáticos distintos en el futuro.

NOTA: Si el Model 3 se carga al máximo de su capacidad, revise bien todos los neumáticos para asegurarse de que están inflados a la presión recomendada.

AVISO: Las presiones de la etiqueta de información de los neumáticos **NO SE APLICAN** al uso de un remolque. Al usar un remolque se debe aumentar la presión de los neumáticos. Para obtener información sobre la presión requerida para los neumáticos al realizar tareas de remolque, consulte [Remolque y accesorios](#).

Placa reglamentaria

Además del VIN, la placa reglamentaria incluye la siguiente información:

- TPMLM - Masa máxima en carga técnicamente admisible. La masa total máxima permitida del Model 3. Para su cálculo se tiene en cuenta el peso del Model 3, el de todos los pasajeros y el de cualquier líquido y carga que contenga el vehículo.
- TPMAM - Masa máxima técnicamente admisible en el eje, para los ejes delantero y trasero. El TPMAM es el peso máximo distribuido que puede soportar cada uno de los ejes.

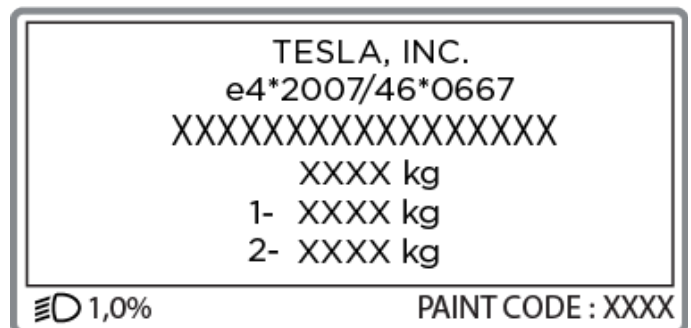



Carga del vehículo

⚠ PRECAUCIÓN: Para evitar daños, no cargue nunca el Model 3 con un peso superior a la masa máxima en carga técnicamente admisible (TPMLM) o a la masa máxima técnicamente admisible en el eje (TPMAM).

Soportes de techo

Model 3 admite el uso de soportes de techo aprobados por Tesla utilizando un accesorio de montaje de Tesla. Para instalar soportes de techo, debe utilizar este accesorio y emplear únicamente sistemas de soporte de techo aprobados por Tesla (consulte [Piezas y accesorios](#)). De lo contrario, podrían provocarse daños graves.

Dimensiones exteriores

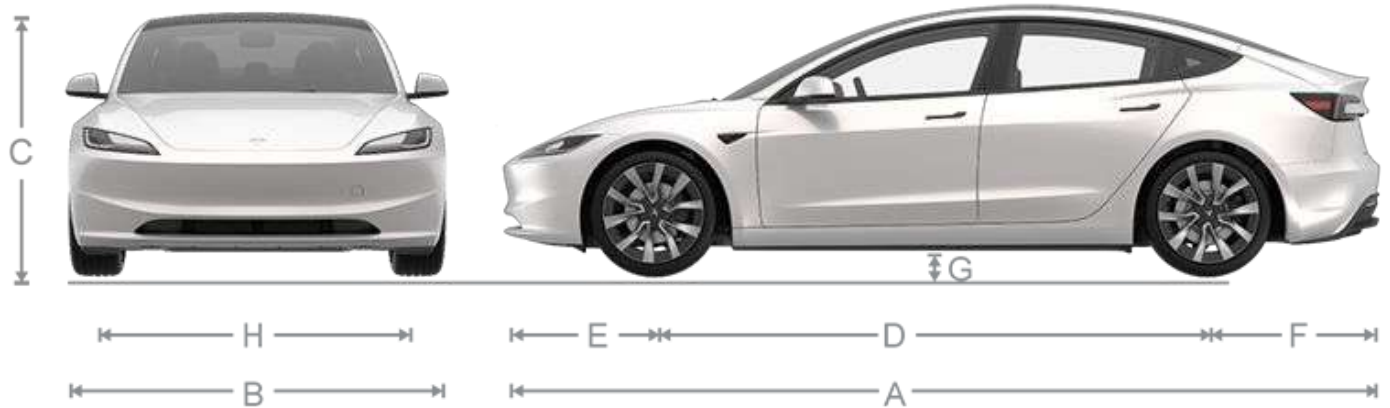

A	Longitud total	185,8"	4720 mm
B	Anchura total (con espejos)	82,2 "	2089 mm
	Anchura total (con espejos plegados)	76,1 "	1933 mm
	Anchura total (sin espejos)	72,8 "	1850 mm
C	Altura total	56,7"	1441 mm
D	Distancia entre ejes	113,2 "	2875 mm
E	Saliente delantero	34,2"	868 mm
F	Saliente trasero	38,5"	977 mm
G	Distancia al suelo	5,4"	138 mm
H	Ancho de vía - Parte delantera	62,4"	1584 mm
	Ancho de vía - Parte trasera	62,4"	1584 mm

*Los valores son aproximados. Las dimensiones pueden variar dependiendo de la configuración de opciones del vehículo y otros factores diversos.

⚠ PRECAUCIÓN: En función de la configuración, (como la selección de llantas), el maletero trasero del vehículo se puede abrir a una altura aproximada de 2 metros. Consulte [Ajuste de la altura de apertura del maletero eléctrico](#) para ajustar la altura del maletero trasero y evitar que entre en contacto con techos de poca altura o con otros objetos.

Dimensiones del interior

Espacio de cabecera	Parte delantera	40,3"	1023 mm
	Parte trasera	37,8"	961 mm
Espacio de piernas	Parte delantera	42,7"	1084 mm
	Parte trasera	34,5"	877 mm



Dimensiones

Espacio para los hombros	Parte delantera	56,7"	1441 mm
	Parte trasera	54,2"	1376 mm
Espacio de cadera	Parte delantera	53"	1344 mm
	Parte trasera	52,3"	1328 mm

Volumen de carga

Maletero delantero	3,1 pies cúbicos (88 L)
Detrás de la segunda fila	21 pies cúbicos (594 L)
Volumen de carga total máximo con 5 pasajeros	24,1 pies cúbicos (682 L)



Tipos de motor

Motor trasero: Motor de inducción de CA síncrono de imán permanente, refrigerado por líquido, con transmisión de frecuencia variable.

Motor delantero (vehículos con AWD): Motor de inducción de CA, refrigerado por líquido, con transmisión de frecuencia variable.

Transmisión

Tipo	Piñón fijo de una sola velocidad
Relación de la caja de cambios	9.03:1

Dirección

Dirección	Especificaciones
Tipo	Cremallera y piñón con dirección asistida electrónica, sensible a la velocidad
Número de vueltas de un tope a otro	2,14
Radio de giro (entre bordillos)	11,7 m

Frenos

Tipo	Sistema de frenado antibloqueo (ABS) en las 4 ruedas con distribución de la fuerza de frenado electrónica, control de estabilidad avanzado integrado, y sistema de freno regenerativo accionado mediante el pedal del acelerador electrónico
Pinzas	Parte delantera: Cuatro pistones fijos Parte trasera: Deslizamiento del freno de estacionamiento electrónico integrado
Diámetro del rotor (ventilado)	Parte delantera: 12,6"/320 mm Atrás: 13,2"/335 mm
Grosor del rotor delantero	Nuevo: 0,98"/25 mm Límite de servicio: 0,91"/23 mm
Grosor del rotor trasero	Nuevo: 0,79"/20 mm Límite de servicio: 0,71"/18 mm
Desviación lateral	0,050 mm



Sistemas secundarios

Desviación cordal	0,040 mm
Variación de grosor de disco (DTV)	0,010 mm
Grosor de las pastillas de freno delanteras (excepto portazapatras)	Nuevo: 0,393"/10 mm Límite de servicio: 0,110"/2,8 mm
Grosor de las pastillas de freno traseras (excepto portazapatras)	Nuevo: 9 mm Límite de servicio: 2,1 mm
Freno de estacionamiento	Freno de estacionamiento de accionamiento eléctrico integrado en la pinza trasera

Suspensión

Suspensión	Especificaciones
Parte delantera	Independiente, doble horquilla, muelle espiral/amortiguador telescópico, barra estabilizadora
Parte trasera	Independiente, multibrazo, muelle espiral/amortiguador telescópico

Batería - Baja tensión

Batería - Baja tensión	Especificaciones
Capacidad nominal	6,9 amperios por hora
Tensión	15,5V

Batería de alta tensión

Para batería de iones de litio:

Batería de alta tensión	Especificaciones
Tipo	Li-ion
Tensión nominal	355 V CC
Intervalos de temperatura	Evite exponer el Model 3 a temperaturas ambientales superiores a 60 °C o por debajo de -30 °C durante más de 24 horas seguidas.

Para batería LFP: Para determinar si su vehículo tiene una batería LFP, vaya a **Controles > Software > Información adicional del vehículo**.

Tipo	Litio-ferrofosfato (LFP)
------	--------------------------



Tensión nominal	345 V CC
Intervalos de temperatura	Evite exponer el Model 3 a temperaturas ambientales superiores a 60 °C o por debajo de -30 °C durante más de 24 horas seguidas.



Especificaciones de rueda (Fábrica)

Diámetro de la llanta	Ubicación	Tamaño	Desviación (mm)
18"	Delantera/Trasera	18X8.5J	38
19"	Delantera/Trasera	19X8.5J	38
Par de la tuerca de rueda			129 lb. ft (175 Nm)
Tamaño del vaso de la tuerca de rueda			21 mm

NOTA: Para obtener instrucciones sobre cómo usar el gato o levantar el Model 3, consulte [Elevación del vehículo](#).

Especificaciones de neumáticos (Fábrica)

Tamaño de los neumáticos	Ubicación	Tamaño
18"	Delantera/Trasera	235/45R18
19"	Delantera/Trasera	235/40R19

La presión de los neumáticos varía en función del tipo de neumáticos equipados. Consulte la presión de los neumáticos indicada en la etiqueta de información de los neumáticos. Esta etiqueta se encuentra en el montante central de la puerta y puede verse cuando la puerta del conductor está abierta (consulte [Mantenimiento de la presión de los neumáticos](#)).

Los neumáticos de invierno pueden adquirirse en un Centro de asistencia de Tesla o pueden estar disponibles en el sitio web de Tesla.

*Es posible que no esté disponible en algunas regiones

Información sobre el etiquetado de los neumáticos

Los fabricantes de neumáticos están obligados por ley a incorporar en el flanco de todos los neumáticos determinada información siguiendo un formato estandarizado. Esta información permite identificar y obtener información sobre las características básicas de un neumático.



1. **Categoría del neumático:** La "P" indica que el neumático está destinado a vehículos de pasajeros.
2. **Anchura del neumático:** Este número de 3 dígitos indica la anchura (en milímetros) del neumático de un flanco a otro.
3. **Relación altura/anchura:** Este número de 2 dígitos indica la proporción en forma de porcentaje de la anchura del flanco con respecto a la anchura de la banda de rodadura. Por tanto, si la banda de rodadura tiene una anchura de 205 mm y la relación altura/anchura es igual a 50, la altura del flanco será de 102 mm.
4. **Estructura del neumático:** La "R" indica que el neumático tiene una estructura radial.
5. **Diámetro de la llanta:** Este número de 2 dígitos indica el diámetro de la llanta en pulgadas.
6. **Índice de carga:** Este número de 2 o 3 dígitos hace referencia a la carga que puede resistir cada neumático. Este número no se indica siempre.



Ruedas y neumáticos

7. **Velocidad máxima:** Cuando aparece, indica la velocidad máxima (en mph) a la que el neumático se puede utilizar durante periodos de tiempo prolongados. Q=99 mph (160 km/h), R=106 mph (170 km/h), S=112 mph (180 km/h), T=118 mph (190 km/h), U=124 mph (200 km/h), H=130 mph (210 km/h), V=149 mph (240 km/h), W=168 mph (270 km/h), Y=186 mph (300 km/h), (Y)=Velocidad máxima del vehículo (excede la velocidad "Y").
8. **Materiales y composición del neumático:** El número de capas de la banda de rodadura y del flanco indica el número de capas de caucho que componen la estructura del neumático. También se ofrece información sobre el tipo de material empleado.
9. **Carga máxima del neumático:** Hace referencia a la carga máxima que puede transportar el neumático.
10. **Presión de inflado máxima permitida:** Esta presión no debe utilizarse si el vehículo se va a conducir de una forma normal.
11. **Número de identificación del neumático (TIN) DOT para EE. UU.:** Comienza con las letras DOT e indica que el neumático cumple todas las normas federales. Los 2 dígitos o letras siguientes indican el código de la planta en que se fabricó el neumático, mientras que los últimos 4 dígitos representan la semana y el año de fabricación. Por ejemplo, el número 1712 significaría que el neumático se fabricó la semana número 17 del año 2012. El resto de números son códigos de mercadeo propios del fabricante. Esta información puede utilizarse para ponerse en contacto con los usuarios si el neumático debe retirarse del mercado por la detección de algún defecto.
12. **Índice de desgaste:** Este número indica el índice de desgaste de un neumático. Cuanto mayor sea el índice, más tiempo deberá transcurrir para que el neumático se desgaste. Un neumático que tenga un índice 400 durará el doble que un neumático con un índice 200.
13. **Índice de tracción:** Indica la capacidad que tiene un neumático para detenerse sobre superficies mojadas. Un neumático con un índice mayor le permitirá detener el vehículo con una distancia menor que uno que tenga un índice inferior. El índice de tracción se muestra de mayor a menor con la escala siguiente: AA, A, B y C.
14. **Índice de temperatura:** La resistencia térmica del neumático se representa mediante las letras A, B y C, siendo la letra A equivalente a la máxima resistencia. Este índice se corresponde con un neumático bien inflado que se utilice dentro de los límites de carga y velocidad establecidos.



La asistencia en carretera de Tesla está disponible 24 horas al día y 365 días al año durante el periodo de vigencia de la garantía. La asistencia en carretera de Tesla también está disponible para responder las preguntas de los profesionales de servicio de asistencia y explicarles los procedimientos adecuados para transportar su vehículo.

Cuando se ponga en contacto con el servicio de Asistencia en carretera de Tesla, debe proporcionar:

- El Número de identificación del vehículo (VIN). El VIN aparece al tocar **Controles > Software**. También puede ver el VIN en la parte superior del tablero en el lado del conductor.
- Su ubicación exacta.
- La naturaleza del problema.

Si está disponible en su región, también puede enviar su solicitud seleccionando la opción de Asistencia en carretera en la aplicación móvil de Tesla.

NOTA: Para consultar una descripción detallada de la Política de asistencia en carretera de Tesla, vaya a la página de asistencia del sitio web de Tesla de su región.

Números de teléfono específicos del país

NOTA: El número de teléfono también se puede consultar tocando **Controles > Servicio**.

País	Número telefónico
Andorra	Número de pago: +31 13 799 9501
Austria	Local: 07208 80470
Bélgica	Local: 03 808 17 82
Bulgaria	Local: 024 925 455
Croacia	Local: 017 776 417
Chipre	Local: 022 030915
Republica Checa	Local: 228 882 612
Dinamarca	Local: 898 869 84
Estonia	Local: 0880 3141
Finlandia	Local: 075 3263818
Francia	Local: 09 70 73 08 50
Alemania	Local: +49 (0) 30 700 149 725
Gibraltar	Número de pago: +31 13 799 9513
Grecia	Local: 02111 984867
Hungría	Local: 01 700 8549
Islandia	Número de pago: 5395037
Irlanda	Local: 01 513 4727
Israel	Local: 033751760
Italia	Local: 069 480 1252
Letonia	Local: 67859774
Liechtenstein	Número de pago: +31 13 799 9520
Lituania	Local: 52140649
Luxemburgo	Local: 27 86 14 16



Contactando a Asistencia en carretera de Tesla

País	Número telefónico
Malta	Local: 02778 1126
Mónaco	Número de pago: +31 13 799 9524
Países Bajos	Local: 013 799 9525
Noruega	Local: 23 96 02 85
Polonia	Número de pago: 022 307 26 45
Portugal	Local: 30 880 5628
Rumanía	Local: 0316 301 257
San Marino	Número de pago: +31 13 799 9531
Eslovaquia	Local: 023 300 26 43
Eslovenia	Local: 08 288 00 33
España	Local: 911 98 26 24
Suecia	Local: 0775 88 80 36
Suiza	Local: 061 855 30 21
Turquía	Local: 90(212)9222450
Reino Unido	Local: 0162 845 0660



Si el Model 3 está equipado con la función **Llamada de emergencia** (eCall), un sistema de llamada de emergencia se pone automáticamente en contacto con los servicios de emergencia y comunica información a un punto de respuesta de seguridad pública (PSAP) en caso de accidente o emergencia graves.

NOTA: En función de la fecha de fabricación y la región de mercado, es posible que el Model 3 no esté equipado con el sistema de llamada de emergencia.

NOTA: Entre la información que se comunica al PSAP se incluye el tipo de vehículo, el número de pasajeros detectados en el vehículo, el GPS y el VIN.

NOTA: La llamada de emergencia solo funciona a través de una red móvil con una señal adecuada.

 **PRECAUCIÓN:** Utilice la llamada de emergencia solo en caso de emergencia. No active eCall para probar el sistema o informar de un problema de su vehículo que no sea una emergencia. Las llamadas que no sean de emergencia pueden estar sujetas a las leyes y sanciones locales.

Uso de la llamada de emergencia

La llamada de emergencia (según equipamiento) se activa automáticamente si se despliega un airbag o se detecta una colisión grave.



En la barra de estado superior de la pantalla táctil, toque este icono para activar manualmente la llamada de emergencia en caso de accidente o lesión graves. El icono SOS se vuelve naranja si el sistema de llamada no está disponible temporalmente o no funciona como se espera. Pulse el icono para obtener más información.

NOTA: La activación manual sirve para informar de un accidente grave o para solicitar ayuda en caso de que un ocupante del Model 3 requiera atención inmediata (p. ej., por un ataque al corazón).

NOTA: Tesla no tiene afiliación alguna con los servicios de llamada de emergencia. No utilice la llamada de emergencia para ponerse en contacto con Tesla (p. ej., para solicitar asistencia en carretera), ya que la llamada irá directamente a los servicios de emergencia ajenos a Tesla. Tesla no es responsable económicamente de ningún coste asociado a los servicios enviados a través de la llamada de emergencia.

Cancelación de la llamada de emergencia

La llamada de emergencia solo se puede cancelar si se activa manualmente. Para cancelarla, pulse **Cancelar llamada** en la pantalla táctil. Podrá realizar la cancelación mientras esté disponible la cuenta regresiva establecida en la pantalla táctil. Luego de la cuenta regresiva, solo será posible cancelar la llamada respondiendo al agente.



Instrucciones para los servicios de transporte

NO SE DEBE TRANSPORTAR CON LAS RUEDAS EN CONTACTO CON EL SUELO

Los motores del Model 3 generan energía con el giro de las ruedas. Transporte siempre el Model 3 con las cuatro ruedas separadas del suelo. Cerciórese de que los neumáticos no puedan girar en ningún momento durante el transporte.

⚠️ AVISO: NUNCA TRANSPORTE EL VEHÍCULO CON LOS NEUMÁTICOS EN UNA POSICIÓN EN LA QUE PUEDAN GIRAR. HACERLO PUEDE PROVOCAR DAÑO SIGNIFICATIVO Y SOBRECALENTAMIENTO. EN CASOS EXCEPCIONALES, EL SOBRECALENTAMIENTO EXTREMO PUEDE PROVOCAR LA IGNICIÓN DE LOS COMPONENTES CIRCUNDANTES.



No transporte el Model 3 utilizando ningún método que no esté especificado por Tesla. Siga a las instrucciones proporcionadas en las siguientes secciones y observe todas las advertencias y precauciones proporcionadas. El daño causado por un transporte inadecuado del vehículo no está cubierto por la garantía.

NOTA: Tesla no asume responsabilidad alguna de reembolso por los servicios que no se faciliten a través de la Asistencia en carretera de Tesla.

Métodos aprobados para el transporte

El método recomendado para transportar el Model 3 es mediante un camión de plataforma o un vehículo de transporte equivalente. El vehículo puede estar orientado en cualquiera de las dos direcciones al usar una plataforma.



Si el Model 3 se debe transportar sin un camión de plataforma, utilice elevadores y carros de ruedas para garantizar que las cuatro ruedas estén separadas del suelo. Este método solo se podrá utilizar un máximo de 55 km y no debe exceder la velocidad nominal señalada por el fabricante del carro de ruedas. Con este método, Tesla recomienda que el vehículo esté orientado hacia adelante de modo que las ruedas delanteras estén elevadas y las ruedas traseras estén en carros de ruedas.



⚠️ PRECAUCIÓN: Active el Modo de transporte (consulte [Active el Modo de transporte](#)) antes de remolcar el Model 3 para subirlo a la plataforma de un camión (consulte [Carga en el camión de plataforma](#)) Si el Modo de transporte no está disponible o no puede acceder a la pantalla táctil, se deben usar los patines para ruedas o carros de ruedas de autocarga para cargar el vehículo en una posición de transporte aprobada. Tesla no es responsable de los daños provocados por o durante el transporte del Model 3, incluidos los daños a la propiedad personal o los daños provocados por el uso de patines para ruedas o carros de ruedas de autocarga.

NOTA: El Modo de transporte está pensado únicamente para remolcar el Model 3 para subirlo a un camión con plataforma o para sacar el vehículo de una plaza de aparcamiento. Durante el Modo de transporte, se permite que los neumáticos giren lentamente (a menos de 5 km/h) y durante una distancia muy corta (menos de 10 metros). Consulte [Active el Modo de transporte](#). Exceder estos límites puede provocar sobrecalentamiento y daños importantes que no están cubiertos por la garantía.

⚠️ AVISO: Model 3 cuenta con componentes de alta tensión que pueden verse afectados tras una colisión (consulte [Componentes de alta tensión](#)). Antes de transportar el Model 3, es importante asumir que estos componentes cuentan con corriente. Siempre tome las precauciones de seguridad para alta tensión (usar equipo de protección personal, etc.) hasta que los profesionales de respuesta de emergencia hayan evaluado el vehículo y confirmen con precisión que todos los sistemas de alta tensión ya no están energizados. De lo contrario, podría sufrir lesiones graves.



Active el Modo de transporte

El Modo de transporte mantiene el freno de estacionamiento desacoplado al remolcar el Model 3 para subirlo a la plataforma de un camión. Mientras está activo, el Modo de transporte muestra un mensaje que indica que el vehículo permanecerá girando libremente. Para activar el Modo de transporte:

- Baja tensión se requiere alimentación. No podrá usar la pantalla táctil para activar el Modo de transporte si el Model 3 no tiene energía.
- Model 3 debe detectar una llave. El Modo de transporte está disponible únicamente cuando se detecta una llave.

Para activar el Modo de transporte:

1. Asegúrese de que el Model 3 está en posición de estacionamiento.
2. Ponga calzos en los neumáticos o asegúrese de que el Model 3 está correctamente fijado.
3. Mantenga pisado el pedal de freno y, a continuación, en la pantalla táctil, toque **Controles > Servicio > Remolque**. La pantalla táctil muestra un mensaje que le recuerda el modo adecuado de transportar el Model 3.
4. Mantenga pulsado el botón de **Modo de transporte** hasta que se ponga azul. Model 3 ahora puede rodar libremente, se puede rodar lentamente (no más rápido que la velocidad a la que camina) o se puede remolcar.

Para cancelar el Modo de transporte, coloque el Model 3 en posición de Estacionamiento.

NOTA: Si su vehículo está equipado con una batería de baja tensión de plomo-ácido (consulte [Arranque con pinzas](#)): El Modo de transporte se puede cancelar si el Model 3 pierde la alimentación de baja tensión después de haberse activado.

⚠ PRECAUCIÓN: Si el sistema eléctrico no funciona, y por lo tanto no puede usar la pantalla táctil para activar el Modo de transporte, utilice patines para ruedas o carros de ruedas de autocarga. Antes de hacerlo, siempre revise las especificaciones del fabricante y la capacidad de carga recomendada.

Carga en el camión de plataforma

NOTA: Si el Model 3 no tiene una alimentación de baja tensión, necesitará una fuente de alimentación de baja tensión externa para abrir el capó o tendrá que utilizar la pantalla táctil (consulte [Arranque con pinzas](#)).

⚠ PRECAUCIÓN: Para evitar daños, únicamente jale el vehículo hacia un camión de plataforma plana usando una oreja debidamente instalada. Usar el chasis, marco, o componentes de suspensión para jalar el vehículo puede causar daños.

1. Localice la anilla de remolque. La anilla de remolque se encuentra en el maletero delantero.



2. Su vehículo está equipado con dos tapas de anilla de remolque: una en la parte delantera y otra en la parte trasera. Para abrir cualquiera de las tapa de anilla de remolque, suéltela presionando con firmeza la parte superior derecha que se incline hacia adentro y, a continuación, tirando con cuidado hacia usted de la sección elevada.

NOTA: Únicamente la tapa de la anilla de remolque delantera contiene los terminales positivo (+) y negativo para abrir el maletero delantero.



3. Introduzca completamente el anillo de remolque en la abertura y, a continuación, gírela **hacia la izquierda** hasta que quede correctamente fijada.



Instrucciones para los servicios de transporte



- Fije el cable del cabrestante en la anilla de remolque.

⚠ PRECAUCIÓN: Antes de tirar de ella, asegúrese de que la anilla de remolque esté bien apretada.

- Active el Modo de transporte.
- Cargue el Model 3 lentamente sobre el camión de plataforma.

Fije los neumáticos

Es necesario fijar los neumáticos del vehículo en la plataforma de la grúa empleando el método de sujeción de ocho puntos:

- Asegúrese de que las piezas de metal de las correas de sujeción no estén en contacto con las superficies pintadas del vehículo ni con las llantas.
- No pase las eslingas por encima de los paneles de la carrocería o entre las llantas.

⚠ PRECAUCIÓN: Se pueden provocar daños si las correas de remolque se conectan al chasis, la suspensión u otras partes de la carrocería del vehículo.

Si el vehículo no cuenta con alimentación

Si el Model 3 no cuenta con una alimentación de baja tensión, siga los pasos indicados a continuación para abrir el capó o arrancar con pinzas la batería de baja tensión.

- Abra el capó. Consulte [Apertura del capó sin electricidad](#) para obtener más información sobre cómo abrir el capó si el vehículo no tiene alimentación.
- Arranque con pinzas la batería de baja tensión (consulte [Arranque con pinzas](#)).

NOTA: Proveedores de servicios de remolque: Consulte [Quedarse sin autonomía](#) para obtener más información sobre el transporte del vehículo a una estación de carga y la preparación del vehículo para la carga.

⚠ PRECAUCIÓN: Puesto que las ventanillas bajan ligeramente de forma automática al abrir o cerrar una puerta, conecte siempre una fuente de alimentación externa de baja tensión antes de abrir una puerta si el vehículo no tiene alimentación para evitar romper una ventanilla (consulte [Arranque con pinzas](#)).



NOTA: En el improbable caso de que su vehículo se quede sin autonomía mientras conduce, pare a un lado de la carretera cuando sea seguro hacerlo y póngase en contacto con [Asistencia en carretera de Tesla](#) o con la empresa de remolque que prefiera.

Si el Model 3 se queda sin autonomía, la batería de baja tensión deja de poder utilizarse; y cuando no se puede utilizar baja tensión, el vehículo no se puede cargar. Por tanto, la batería de baja tensión debe alimentarse a través de una fuente de alimentación externa para poder cargar la batería de alta tensión (HV). Una vez que el vehículo comience a cargarse, la fuente de alimentación externa dejará de ser necesaria.

En caso de quedarse sin autonomía y no disponer de un cargador cerca, la empresa de remolque debería transportar el Model 3 hasta la estación de carga más cercana y dejar el vehículo a una distancia dentro del alcance del cable de carga. Una vez que el vehículo se encuentre cerca de un cargador, siga estas instrucciones:

NOTA: Si el vehículo se está transportando hasta un cargador, asegúrese de que el proveedor de servicios de remolque no se vaya hasta que se compruebe que la batería de alta tensión del vehículo está cargando correctamente.

1. Arranque con pinzas la batería de baja tensión (consulte [Arranque con pinzas](#)). La batería de baja tensión debe arrancarse con pinzas para alimentar la batería de alta tensión.
2. Espere unos minutos. Cuando la pantalla táctil se encienda, conecte el cable del cargador al Model 3 para empezar a cargar la batería de alta tensión.
3. Cuando el Model 3 empiece a cargar, desconecte la fuente de alimentación externa de la batería de baja tensión.

Antes de transportarlo a un cargador que no sea Tesla, asegúrese de que su vehículo está equipado con un adaptador que sirva para el tipo específico de estación de carga que va a utilizar. Incluso con un cargador que no sea Tesla, tendrá que realizar un arranque con pinzas de la batería de baja tensión antes de empezar a cargar.



 **PRECAUCIÓN:** Asegúrese siempre de que el Model 3 tiene suficiente autonomía para su trayecto o si va a estar guardado un periodo prolongado. No confíe en las estimaciones de autonomía que se muestran en la pantalla táctil o en la aplicación móvil, ya que la autonomía puede reducirse más rápido de lo esperado debido a la temperatura ambiente, a los hábitos de conducción, el viento, la configuración del vehículo (como el Modo centinela), etc.

NOTA: La garantía no cubre el remolque del vehículo en caso de quedarse sin autonomía.



Arranque con pinzas

En las siguientes instrucciones se asume que usted está utilizando una fuente externa de alimentación de baja tensión (como un arrancador de pinzas portátil). Si el Model 3 se arranca con pinzas usando otro vehículo, consulte las instrucciones del fabricante del otro vehículo.

-  **PRECAUCIÓN:** Model 3 no puede utilizarse para arrancar otro vehículo. Esto pudiera causar daños.
-  **PRECAUCIÓN:** Evite los cortocircuitos cuando arranque con pinzas el Model 3. Si se conectan los cables a los terminales incorrectos, si los cables se tocan entre sí, etc., se pueden producir daños en el Model 3.

Arranque con pinzas de la batería de baja tensión (iones de litio)

Los vehículos fabricados en la Gigafábrica de Shanghai después de aproximadamente octubre de 2021 y en la fábrica de Fremont después de aproximadamente diciembre de 2021 están equipados con una batería de baja tensión de iones de litio.

1. Abra el capó (consulte [Apertura del capó sin electricidad](#)).
2. Quite el panel de mantenimiento tirando hacia arriba para soltar los pasadores que lo sujetan.
3. Retire la cubierta roja y conecte el cable rojo positivo (+) de la fuente de alimentación externa de baja tensión al borne rojo positivo (+).

-  **PRECAUCIÓN:** Para evitar daños en el vehículo, evite que el cable positivo haga contacto con otros componentes metálicos.

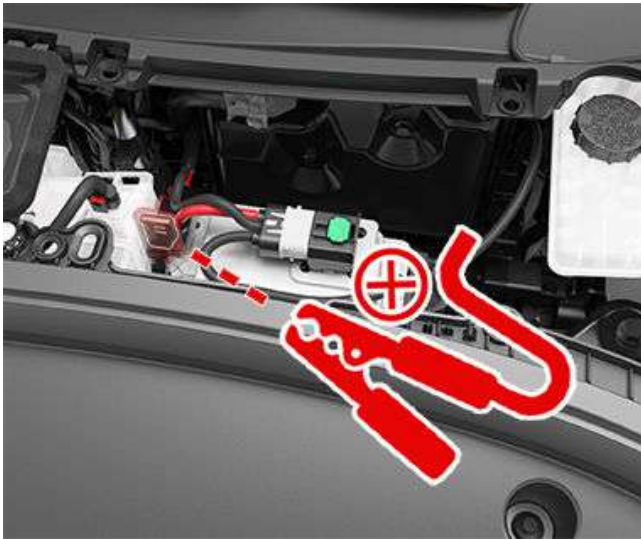

4. Conecte el cable negro negativo (-) de la fuente de alimentación externa de baja tensión al perno que hay entre el depósito del líquido de frenos y el maletero delantero. El perno se usa como punto de conexión a masa para el soporte externo.



5. Conecte la alimentación externa (consulte las instrucciones del fabricante) solo durante 20 segundos; a continuación, apague o desconecte la fuente de alimentación.

-  **PRECAUCIÓN:** Si deja la fuente de alimentación encendida durante más de 20 segundos, es posible que la batería de baja tensión no se recupere automáticamente y el vehículo no pueda pasar a la marcha de Avance. En ese caso, tras desconectar la fuente de alimentación, desconecte la batería de baja tensión; a continuación, vuelva a conectar la batería de baja tensión para activar otro intento de recuperación automática de la batería.

NOTA: Si intenta activar el modo de transporte (para remolcar el vehículo en un camión de plataforma), la batería de baja tensión no necesita recuperarse automáticamente. Deje la fuente de alimentación conectada hasta que el vehículo esté bien asegurado.

6. Abra la puerta del conductor y espere dos minutos.
7. Asegúrese de que el vehículo pueda cambiar a la posición de avance.
8. Coloque el panel de mantenimiento devolviéndolo a su posición original y presionando hasta que quede bien fijado.
9. Cierre el capó.



APP_w009

Frenado de emergencia auto no está disponible

Es posible que la función se restablezca en la próxima conducción

Qué significa esta alerta:

La función de Frenado de emergencia auto no estará disponible durante el resto del trayecto actual. Esta alerta no indica específicamente que otras funciones o características de frenado no estén disponibles.

Esta alerta se puede activar por varios motivos. Puede haber otras alertas para condiciones que también hacen que el Frenado de emergencia auto no esté disponible.

Qué hay que hacer:

Normalmente no se requiere ninguna acción. Por lo general, el Frenado de emergencia auto volverá a estar disponible cuando inicie el próximo trayecto.

Si esta alerta persiste tras conducir el vehículo repetidas veces o se produce con una frecuencia cada vez mayor, se recomienda que programe una cita de servicio lo antes posible.

Para obtener más información, consulte [Asistencia anticolidión](#).

APP_w048

Funciones de piloto aut. no disponibles temp.

Caract. se pueden restab. en próx. conducción

Qué significa esta alerta:

Las funciones del Piloto automático no están disponibles en este momento en su vehículo. En función de la configuración del vehículo, las funciones del Piloto automático que pueden estar deshabilitadas son:

- Autogiro
- Control de cruce adaptado al tráfico
- Freno de emergencia automático
- Advertencia de colisión frontal
- Advertencia de salida de carril

Qué hay que hacer:

Esta alerta se puede activar por varios motivos. Compruebe si hay alertas adicionales que indiquen la causa.

Normalmente, las funciones del Piloto automático se restablecen en la siguiente conducción. Si la alerta permanece activa en varios ciclos de conducción, programe una cita de servicio cuando pueda.

Para obtener más información y consultar la lista completa de las funciones del Piloto automático, consulte [Acerca del Piloto automático](#).

APP_w207

Autogiro no disponible temporalmente

Qué significa esta alerta:

Autogiro no disponible temporalmente Podría tratarse de una condición temporal provocada por un factor externo, como:

- Marcas de carril borrosas o inexistentes.



Solución de problemas relacionados con alertas

- Carreteras estrechas o sinuosas.
- Poca visibilidad debido a la lluvia, la nieve, la niebla u otras condiciones meteorológicas.
- Temperaturas muy cálidas o demasiado frías.
- Luces brillantes de los faros de otros vehículos, luz directa del sol u otras fuentes de luz.

Esta alerta también aparecerá si supera el límite de velocidad máxima para el Autogiro con el Autogiro activo. En este caso, el Autogiro no estará disponible durante el resto del trayecto.

Qué hay que hacer:

Continúe hacia su destino. Si el Autogiro no está disponible cuando llegue a su destino y tampoco lo está en su próximo viaje, consulte lo siguiente:

- Daños u obstrucciones causadas por fango, hielo, nieve u otros factores medioambientales
- Obstrucciones causadas por objetos montados sobre el vehículo, como un soporte para bicicletas
- Obstrucciones causadas por pintura o productos adhesivos como fundas, pegatinas o recubrimientos de goma que se hayan aplicado en su vehículo
- Un parachoques dañado o desalineado

Si no hay obstrucciones obvias ni encuentra daños en el vehículo, programe una cita de servicio cuando pueda. Mientras tanto, podrá seguir conduciendo el vehículo.

Para obtener más información, consulte [Funciones de Piloto automático](#).

APP_w218

Límite de velocidad de autogiro superado

Tome control del volante

Qué significa esta alerta:

Autogiro no está disponible porque el vehículo ha superado el límite de velocidad máxima para esta función de asistencia al conductor.

Qué hay que hacer:

Tome inmediatamente el control del volante y manténgalo hasta que llegue a su destino.

En la mayoría de los casos, el Autogiro no estará disponible durante el resto del trayecto. Para volver a iniciarlo, detenga el vehículo completamente y cambie a la posición de estacionamiento. Cuando cambie a la posición de avance para desplazarse hacia su siguiente destino, el Autogiro debe volver a estar disponible.

NOTA: Si esta alerta se activa mientras conduce en Alemania, el Autogiro debe volver a estar disponible cuando el vehículo circule por debajo del límite de velocidad del Autogiro.

Si Autogiro no está disponible durante su siguiente desplazamiento y sigue sin estarlo en posteriores desplazamientos, programe una cita de servicio cuando le venga bien. Mientras tanto, podrá seguir conduciendo el vehículo.

Para obtener más información, consulte [Funciones de Piloto automático](#).

APP_w221

Control de crucero no disponible

Visibilidad del radar delantero reducida

Qué significa esta alerta:

El Control de crucero adaptado al tráfico y Autogiro no están disponibles porque el radar que se encuentra en el parachoques delantero de su vehículo tiene poca o ninguna visibilidad.



Esto puede deberse a una obstrucción temporal causada por factores como la nieve, el hielo, la suciedad o el barro.

Qué hay que hacer:

Continúe hacia su destino. Puede seguir conduciendo el vehículo. El Control de cruceo adaptado al tráfico y Autogiro seguirán sin estar disponibles mientras el radar no tenga una visibilidad adecuada.

Si la alerta permanece mientras conduce, examine el parabarro delantero antes de su siguiente viaje programado e intente eliminar la obstrucción. Consulte [Limpieza de una cámara](#) para obtener más información sobre cómo eliminar la suciedad o residuos de esa zona del vehículo.

Si la alerta permanece en los siguientes desplazamientos pero no ve ninguna obstrucción en el parabarro delantero donde se encuentra el radar, programe una cita de servicio en cuanto pueda. Mientras tanto, podrá seguir conduciendo el vehículo.

APP_w222

Control de cruceo no disponible

Visibilidad de la cámara delantera reducida

Qué significa esta alerta:

El Control de cruceo adaptado al tráfico y Autogiro no están disponibles porque una o más de las cámaras delanteras de su vehículo están bloqueadas o cegadas por condiciones externas.

El Control de cruceo adaptado al tráfico y Autogiro seguirán sin estar disponibles mientras una cámara delantera no tenga una visibilidad adecuada. Las cámaras pueden estar bloqueadas o cegadas por:

- Suciedad o restos en la superficie de la cámara.
- Condiciones medioambientales como lluvia, niebla, nieve o condensación.
- Luz solar o reflejos brillantes de otra fuente de luz.
- Condensación (gotas de agua o rocío) en la superficie de la cámara.

Qué hay que hacer:

Continúe hacia su destino. Puede seguir conduciendo el vehículo.

Suele tratarse de una cuestión temporal que se resuelve por sí sola. Si la alerta no desaparece al final del trayecto:

- Inspeccione y limpie el área de la cámara delantera en la parte superior central del parabrisas antes de su próximo viaje planificado.
- Compruebe si hay condensación, suciedad u otros restos en la superficie de la cámara e intente eliminar cualquier obstrucción que haya.

Consulte [Limpieza de una cámara](#) para obtener más información sobre cómo eliminar la suciedad o residuos de esa zona del vehículo.

Aunque no se pueda limpiar la condensación en el interior del alojamiento de las cámaras delanteras, normalmente se puede eliminar con mayor rapidez siguiendo estos pasos:

1. Prepare la cabina con la temperatura establecida en el ajuste alto y con el aire acondicionado encendido.
2. Encienda el desempañador del parabrisas delantero.

Si esta alerta permanece en siguientes desplazamientos pero no se ve ninguna obstrucción en las cámaras delanteras, programe una cita de servicio en cuanto pueda. Mientras tanto, podrá seguir conduciendo el vehículo.



APP_w224

Control de crucero no disponible Siga conduciendo para calibrar las cámaras

Qué significa esta alerta:

El Control de crucero adaptado al tráfico y Autogiro no están disponibles porque las cámaras de su vehículo no están completamente calibradas.

Su vehículo debe maniobrar con gran precisión cuando se activan funciones como el Control de crucero adaptado al tráfico y Autogiro. Antes de usar estas funciones por primera vez, se debe completar una calibración automática inicial de las cámaras. En ocasiones, una o varias cámaras pierden su calibración.

Qué hay que hacer:

Continúe hacia su destino. Puede seguir conduciendo el vehículo.

El Control de crucero adaptado al tráfico y Autogiro seguirán sin estar disponibles hasta que no se complete la calibración de las cámaras.

Cuando se complete la calibración, el Control de crucero adaptado al tráfico y Autogiro deberían estar disponibles.

Para su comodidad, se muestra un indicador de progreso de calibración en la pantalla táctil. La calibración suele realizarse después de que su vehículo haya recorrido 20-25 millas (32-40 km), pero la distancia varía en función de las condiciones ambientales y de la carretera. Por ejemplo, conducir en una carretera recta con marcas de carril bien visibles ayuda a que las cámaras se calibren más rápidamente.

Si la alerta permanece activa y no se ha completado la calibración de las cámaras después de que su vehículo haya recorrido 100 millas (160 km) o más, o si el Control de crucero adaptado al tráfico y Autogiro siguen sin estar disponibles a pesar de haber realizado una calibración correcta de las cámaras, programe una cita de servicio lo antes posible. Mientras tanto, podrá seguir conduciendo el vehículo.

APP_w304

Cámara bloqueada o cegada Limpie cám. o espere que recupere visibilidad

Qué significa esta alerta:

Algunas de las cámaras de su vehículo están bloqueadas o cegadas debido a factores externos. Si las cámaras no ofrecen información visual precisa, algunas de las funciones del Piloto automático (o incluso todas) podrían no estar disponibles temporalmente.

Las cámaras pueden estar bloqueadas o cegadas por:

- Suciedad o restos en la superficie de la cámara.
- Condiciones medioambientales como lluvia, niebla, nieve o condensación.
- Luz solar o reflejos brillantes de otra fuente de luz.
- Condensación (gotas de agua o rocío) en la superficie de la cámara.

Qué hay que hacer:

Continúe hacia su destino. Puede seguir conduciendo el vehículo. Esto suele deberse a una situación temporal que se resolverá una vez que se evapore la condensación o cese una condición medioambiental determinada.

Si no desaparece la alarma una vez que llegue a su destino, compruebe si hay condensación, suciedad u otros restos en las superficies de la cámara. Para encontrar las ubicaciones de las cámaras, consulte [Cámaras](#).

Limpie las cámaras de forma apropiada antes de su siguiente desplazamiento programado. Para ver los procedimientos de limpieza recomendados, consulte [Limpieza de una cámara](#).



Si sigue viendo esta alerta después de limpiar las cámaras, compruebe si hay condensación en las superficies internas de los alojamientos de las cámaras que se encuentran en los pilares de las puertas. Aunque no se pueda limpiar la condensación en el interior del alojamiento de las cámaras, normalmente se puede eliminar con mayor rapidez siguiendo estos pasos:

1. Prepare la cabina con la temperatura establecida en el ajuste alto y con el aire acondicionado encendido.
2. Encienda el desempañador del parabrisas delantero.
3. Dirija los difusores de aire hacia las cámaras de los pilares de las puertas.

Para obtener más información sobre el modo de eliminar la condensación del alojamiento de las cámaras, consulte [Limpieza de una cámara](#).

Si la alerta no desaparece antes del final del siguiente viaje planeado ni limpiando las cámaras indicadas y siguiendo los pasos recomendados para eliminar la condensación, programe una cita de servicio en cuanto le venga bien. Mientras tanto, podrá seguir conduciendo el vehículo.

BMS_a066

Nivel carga máx. y autonom. podrían reducirse Puede conducir. Programe serv. cuanto antes

Qué significa esta alerta:

Su vehículo ha detectado una condición interna de la batería de alta tensión que está limitando el rendimiento de la batería. Como resultado, el nivel carga de máxima y la autonomía podrían reducirse. Se requiere servicio para restablecer el pleno rendimiento.

Qué hay que hacer:

Puede seguir conduciendo el vehículo.

Si estas alerta permanecen activas, programe una cita de servicio en cuanto pueda. Si no lleva a cabo el servicio, puede que note más reducciones en el nivel de carga máxima y en la autonomía de su vehículo.

Para obtener más información sobre la batería de alta tensión, consulte [Información de la batería de alta tensión](#).

BMS_a067

Batería de alto voltaje con rendim. limitado Puede conducir. Programe serv. cuanto antes

Qué significa esta alerta:

Su vehículo ha detectado una condición interna de la batería de alta tensión que está limitando el rendimiento de la batería. Se requiere servicio para restablecer el pleno rendimiento.

La autonomía máxima de su vehículo puede verse reducida y su vehículo puede tardar más en cargarse que antes. La velocidad de carga máxima varía, como siempre, en función de la ubicación, la fuente de alimentación y el equipo de carga.

Qué hay que hacer:

Puede seguir conduciendo el vehículo.

Se recomienda que programe una cita de servicio en cuanto pueda. Si no lleva a cabo el servicio, puede que su vehículo siga presentando reducciones en el rendimiento de la carga y la autonomía máximas, y también puede empezar a reducirse la potencia y la aceleración durante la conducción.

Mientras esta alerta permanezca presente, mantenga el vehículo cargado al 30 % o más de su capacidad para evitar cualquier discrepancia entre la autonomía aproximada que se muestra en la pantalla táctil del vehículo y el nivel de carga real de la batería de alta tensión.



Solución de problemas relacionados con alertas

Para obtener más información sobre la batería de alta tensión, consulte [Información de la batería de alta tensión](#).

BMS_a068

La batería de alta tensión requiere servicio Prestaciones de aceleración y carga reducidas

Qué significa esta alerta:

Su vehículo ha detectado una condición interna de la batería de alta tensión que está limitando el rendimiento de la batería.

Puede que note que la velocidad máxima de su vehículo se reduce y que responde más lentamente que antes a las solicitudes de aceleración.

La autonomía máxima de su vehículo puede verse reducida y su vehículo puede tardar más en cargarse que antes. La velocidad de carga máxima varía, como siempre, en función de la ubicación, la fuente de alimentación y el equipo de carga.

Se requiere servicio para restablecer el pleno rendimiento.

Qué hay que hacer:

Puede seguir conduciendo el vehículo.

Se recomienda que programe una cita de servicio en cuanto pueda. Si no lleva a cabo el servicio, puede que su vehículo siga presentando unas prestaciones de potencia, aceleración, autonomía y carga reducidas.

Mientras esta alerta permanezca presente, mantenga el vehículo cargado al 30 % o más de su capacidad para evitar cualquier discrepancia entre la autonomía aproximada que se muestra en la pantalla táctil del vehículo y el nivel de carga real de la batería de alta tensión.

Para obtener más información sobre la batería de alta tensión, consulte [Información de la batería de alta tensión](#).

BMS_a069

Nivel de carga de la batería bajo Cargar ahora

Qué significa esta alerta:

Su vehículo ha detectado que la batería de alta tensión no tiene suficiente energía restante para permitir la conducción. Esta alerta suele aparecer porque el nivel de carga de la batería de alta tensión de su vehículo se ha reducido debido al funcionamiento normal.

No podrá conducir su vehículo hasta que se cargue.

Si la alerta se activa mientras conduce, debe parar el vehículo inmediatamente. Debe haber una alerta independiente que indique este estado. También es posible que el vehículo se apague inesperadamente.

Si la alerta se activa con el vehículo estacionado, es posible que no pueda conducirlo.

Qué hay que hacer:

Cargue el vehículo inmediatamente. Si carga el vehículo, debería poder conducirlo de nuevo.

Si esta alerta se produce durante los siguientes desplazamientos, a pesar de que el nivel de carga de la batería que se muestra es del 5 % o superior, programe una cita de servicio lo antes posible.

Para obtener más información sobre la batería de alta tensión, consulte [Información de la batería de alta tensión](#).

Para obtener más información sobre la carga, consulte [Instrucciones de carga](#).



CC_a001

Imposible cargar - Mala conexión a tierra Revise conexión a tierra de toma o cableado

Qué significa esta alerta:

No se ha detectado una conexión de masa en el conector de pared.

Qué hay que hacer:

Un electricista debe inspeccionar el Conector de pared para garantizar que esté correctamente conectado a tierra. El electricista debe asegurarse de que haya una correcta conexión a tierra en el disyuntor o caja de distribución de energía y también de que las conexiones sean correctas en el Conector de pared.

Para obtener más información, consulte la [guía de instalación](#) de su Conector de pared.

CC_a002

Imposible cargar - Mala conexión a tierra Desconecte y reintente o use otro equipo

Qué significa esta alerta:

Fallo de masa. Hay una fuga de corriente eléctrica por un lugar peligroso. Posible fallo de línea a masa o de neutro a masa.

Qué hay que hacer:

Vuelva a intentar la carga desconectando el Conector de pared del vehículo y volviéndolo a conectar. Si el problema persiste, desconecte el disyuntor que alimenta el Conector de pared y espere 10 segundos. Después, conecte el disyuntor y vuelva a enchufar el Conector de pared al vehículo. Si el problema persiste, consulte a su electricista o póngase en contacto con Tesla.

Para obtener más información, consulte la [guía de instalación](#) de su Conector de pared.

CC_a003

Imposible cargar, Wall Conn. saltó automático. Desconecte y reintente o use otro equipo

Qué significa esta alerta:

Fallo de masa. Hay una fuga de corriente eléctrica por un lugar peligroso. Posible fallo de línea a masa o de neutro a masa.

Qué hay que hacer:

Vuelva a intentar la carga desconectando el Conector de pared del vehículo y volviéndolo a conectar. Si el problema persiste, desconecte el disyuntor que alimenta el Conector de pared y espere 10 segundos. Después, conecte el disyuntor y vuelva a enchufar el Conector de pared al vehículo. Si el problema persiste, consulte a su electricista o póngase en contacto con Tesla.

Para obtener más información, consulte la [guía de instalación](#) de su Conector de pared.

CC_a004

Imposible cargar, problema en conector pared El conector de pared requiere servicio

Qué significa esta alerta:



Solución de problemas relacionados con alertas

Problema de hardware del conector de pared. Entre los posibles problemas se incluyen:

1. Contactor defectuoso
2. Fallo en la autocomprobación del circuito interno de monitorización de fallos a tierra.
3. Sensor térmico desconectado
4. Otros problemas de los componentes del hardware

Qué hay que hacer:

El conector de pared ha detectado un problema interno.

1. Vuelva a intentar la carga desconectando el conector de pared del vehículo y volviéndolo a conectar.
2. Si el problema persiste, apague el disyuntor del conector de pared, espere 10 segundos y vuelva a encenderlo. A continuación, pruebe a conectar de nuevo el conector de pared al vehículo.
3. Si el problema persiste, póngase en contacto con un electricista para asegurarse de que todos los cables están conectados y apretados correctamente de acuerdo con las instrucciones del Manual de instalación del Conector de pared.
4. Una vez que el electricista haya terminado el trabajo y restablecido la alimentación del Conector de pared, intente realizar la carga de nuevo volviendo a enchufar el Conector de pared al vehículo.
5. Si el problema persiste, será necesario revisar el Conector de pared.

Para obtener más información, consulte la [guía de instalación](#) de su Conector de pared.

CC_a005

Imposible cargar, Wall Conn. saltó automático. Desconecte y reintente o use otro equipo

Qué significa esta alerta:

Fallo de masa. Hay una fuga de corriente eléctrica por un lugar peligroso. Posible fallo de línea a masa o de neutro a masa.

Qué hay que hacer:

Vuelva a intentar la carga desconectando el Conector de pared del vehículo y volviéndolo a conectar. Si el problema persiste, desconecte el disyuntor que alimenta el Conector de pared y espere 10 segundos. Después, conecte el disyuntor y vuelva a enchufar el Conector de pared al vehículo. Si el problema persiste, consulte a su electricista o póngase en contacto con Tesla.

Para obtener más información, consulte la [guía de instalación](#) de su Conector de pared.

CC_a006

Imposible cargar, sobrecor. en conector pared Desconecte y reintente o use otro equipo

Qué significa esta alerta:

Protección contra exceso de tensión.

Qué hay que hacer:

Reduzca el ajuste de corriente de carga del vehículo. Si el problema persiste, será necesario revisarlo.

Para obtener más información, consulte la [guía de instalación](#) de su Conector de pared.



CC_a007

Imposible cargar - Tensión demasiado alta Vea si tensión cumple especific. conector pared

Qué significa esta alerta:

Protección contra exceso o defecto de tensión.

Qué hay que hacer:

Consulte a su electricista para asegurarse de que el disyuntor que alimenta al conector de pared tiene la tensión adecuada.

Para obtener más información, consulte la [guía de instalación](#) de su Conector de pared.

CC_a008

Imposible cargar - Tensión demasiado baja Vea si tensión cumple especific. conector pared

Qué significa esta alerta:

Protección contra exceso o defecto de tensión.

Qué hay que hacer:

Consulte a su electricista para asegurarse de que el disyuntor que alimenta al conector de pared tiene la tensión adecuada.

Para obtener más información, consulte la [guía de instalación](#) de su Conector de pared.

CC_a009

Imposible cargar - Entrada mal cableada Reconecte el cableado del conector de pared

Qué significa esta alerta:

Error de cableado en la entrada: es posible que se haya intercambiado la conexión de línea y neutro.

Qué hay que hacer:

El cableado entre el enchufe de pared y el conector de pared se ha instalado incorrectamente. Consulte a su electricista.

Para obtener más información, consulte la [guía de instalación](#) de su Conector de pared.

CC_a010

Imposible cargar, problema en conector pared El conector de pared requiere servicio

Qué significa esta alerta:

Problema de hardware del conector de pared. Entre los posibles problemas se incluyen:

1. Contactor defectuoso
2. Fallo en la autocomprobación del circuito interno de monitorización de fallos a tierra.
3. Sensor térmico desconectado
4. Otros problemas de los componentes del hardware



Qué hay que hacer:

El conector de pared ha detectado un problema interno.

1. Vuelva a intentar la carga desconectando el conector de pared del vehículo y volviéndolo a conectar.
2. Si el problema persiste, apague el disyuntor del conector de pared, espere 10 segundos y vuelva a encenderlo. A continuación, pruebe a conectar de nuevo el conector de pared al vehículo.
3. Si el problema persiste, póngase en contacto con un electricista para asegurarse de que todos los cables están conectados y apretados correctamente de acuerdo con las instrucciones del Manual de instalación del Conector de pared.
4. Una vez que el electricista haya terminado el trabajo y restablecido la alimentación del Conector de pared, intente realizar la carga de nuevo volviendo a enchufar el Conector de pared al vehículo.
5. Si el problema persiste, será necesario revisar el Conector de pared.

Para obtener más información, consulte la [guía de instalación](#) de su Conector de pared.

CC_a011

Imposible cargar, Wall Connector muy caliente Deje enfriar Wall Connector y reintente

Qué significa esta alerta:

Protección contra exceso de temperatura (desconexión).

Qué hay que hacer:

Asegúrese de que el Conector de pared no está cubierto por nada y de que no está cerca de ninguna fuente de calor. Si el problema persiste con una temperatura ambiente normal (por debajo de 38 °C), será necesario revisarlo.

Para obtener más información, consulte la [guía de instalación](#) de su Conector de pared.

CC_a012

Imposible cargar, conexión pared muy caliente Revise cableado de toma o de conector pared

Las alertas de temperaturas altas detectadas por el Conector de pared indican que la conexión del Conector de pared en el edificio se está calentando demasiado, por lo que la carga se detiene para proteger el cableado y el Conector de pared.

Esto no suele ser un problema de su vehículo ni del Conector de pared, sino del cableado del edificio. Puede deberse a una conexión suelta en el cableado del edificio al Conector de pared, algo que un electricista puede solucionar rápidamente.

Para reanudar la operación de carga normal, pruebe con estos pasos.

Si el conector de pared está conectado a un enchufe, verifique lo siguiente:

- El conector macho está completamente insertado en el enchufe.
- No hay nada que obstruya ni tape el conector macho ni el enchufe.
- No hay ninguna fuente de calor cerca.

Si el problema persiste o el conector de pared está conectado directamente a la red eléctrica, póngase en contacto con un electricista para que inspeccione la conexión en el cableado del edificio del conector de pared. Debe asegurarse de que todos los cables están conectados y apretados correctamente según la guía de instalación del Conector de pared.

Para obtener más información, consulte la [guía de instalación](#) de su Conector de pared.



CC_a013

Imposible cargar, empuñad. carga muy caliente Busque residuos en empuñad. o puerto de carga

Qué significa esta alerta:

Protección contra exceso de temperatura (desconexión).

Qué hay que hacer:

Compruebe que el conector está totalmente insertado en la entrada de carga del puerto de carga del vehículo, que no está cubierto por nada y que no hay ninguna fuente de calor cerca. Si el problema persiste con una temperatura ambiente normal (por debajo de 38 °C), será necesario revisarlo.

Para obtener más información, consulte la [guía de instalación](#) de su Conector de pared.

CC_a014

Imposible cargar, problema en conector pared El conector de pared requiere servicio

Qué significa esta alerta:

Problema de hardware del conector de pared. Entre los posibles problemas se incluyen:

1. Contactor defectuoso
2. Fallo en la autocomprobación del circuito interno de monitorización de fallos a tierra.
3. Sensor térmico desconectado
4. Otros problemas de los componentes del hardware

Qué hay que hacer:

El conector de pared ha detectado un problema interno.

1. Vuelva a intentar la carga desconectando el conector de pared del vehículo y volviéndolo a conectar.
2. Si el problema persiste, apague el disyuntor del conector de pared, espere 10 segundos y vuelva a encenderlo. A continuación, pruebe a conectar de nuevo el conector de pared al vehículo.
3. Si el problema persiste, póngase en contacto con un electricista para asegurarse de que todos los cables están conectados y apretados correctamente de acuerdo con las instrucciones del Manual de instalación del Conector de pared.
4. Una vez que el electricista haya terminado el trabajo y restablecido la alimentación del Conector de pared, intente realizar la carga de nuevo volviendo a enchufar el Conector de pared al vehículo.
5. Si el problema persiste, será necesario revisar el Conector de pared.

Para obtener más información, consulte la [guía de instalación](#) de su Conector de pared.

CC_a015

Imposible cargar - Problema conexión vehículo Inserte totalm. empuñadura de carga en puerto

Qué significa esta alerta:

Se ha producido un error de comunicación entre el conector de pared y el vehículo.

Qué hay que hacer:

Vuelva a intentar la carga desconectando el Conector de pared del vehículo y volviéndolo a conectar.



Solución de problemas relacionados con alertas

1. Si el problema persiste, desconecte el disyuntor que alimenta el Conector de pared y espere 10 segundos. Después, conecte el disyuntor y vuelva a enchufar el Conector de pared al vehículo.
2. Si el problema persiste y hay otro equipo de carga disponible, enchufe el vehículo en otro Conector de pared o Conector móvil para saber si el vehículo se puede comunicar con otros equipos de carga.
3. Si el problema persiste, será necesario revisarlo.

Para obtener más información, consulte la [guía de instalación](#) de su Conector de pared.

CC_a016

Imposible cargar - Problema conexión vehículo Inserte totalm. empuñadura de carga en puerto

Qué significa esta alerta:

Se ha producido un error de comunicación entre el conector de pared y el vehículo.

Qué hay que hacer:

Vuelva a intentar la carga desconectando el Conector de pared del vehículo y volviéndolo a conectar.

1. Si el problema persiste, desconecte el disyuntor que alimenta el Conector de pared y espere 10 segundos. Después, conecte el disyuntor y vuelva a enchufar el Conector de pared al vehículo.
2. Si el problema persiste y hay otro equipo de carga disponible, enchufe el vehículo en otro Conector de pared o Conector móvil para saber si el vehículo se puede comunicar con otros equipos de carga.
3. Si el problema persiste, será necesario revisarlo.

Para obtener más información, consulte la [guía de instalación](#) de su Conector de pared.

CC_a017

Imposible cargar - Problema conexión vehículo Inserte totalm. empuñadura de carga en puerto

Qué significa esta alerta:

Se ha producido un error de comunicación entre el conector de pared y el vehículo.

Qué hay que hacer:

Vuelva a intentar la carga desconectando el Conector de pared del vehículo y volviéndolo a conectar.

1. Si el problema persiste, desconecte el disyuntor que alimenta el Conector de pared y espere 10 segundos. Después, conecte el disyuntor y vuelva a enchufar el Conector de pared al vehículo.
2. Si el problema persiste y hay otro equipo de carga disponible, enchufe el vehículo en otro Conector de pared o Conector móvil para saber si el vehículo se puede comunicar con otros equipos de carga.
3. Si el problema persiste, será necesario revisarlo.

Para obtener más información, consulte la [guía de instalación](#) de su Conector de pared.

CC_a018

Imposible cargar - Problema conexión vehículo Inserte totalm. empuñadura de carga en puerto

Qué significa esta alerta:

Se ha producido un error de comunicación entre el conector de pared y el vehículo.



Qué hay que hacer:

Vuelva a intentar la carga desconectando el Conector de pared del vehículo y volviéndolo a conectar.

1. Si el problema persiste, desconecte el disyuntor que alimenta el Conector de pared y espere 10 segundos. Después, conecte el disyuntor y vuelva a enchufar el Conector de pared al vehículo.
2. Si el problema persiste y hay otro equipo de carga disponible, enchufe el vehículo en otro Conector de pared o Conector móvil para saber si el vehículo se puede comunicar con otros equipos de carga.
3. Si el problema persiste, será necesario revisarlo.

Para obtener más información, consulte la [guía de instalación](#) de su Conector de pared.

CC_a019

Imposible cargar - Problema conexión vehículo Inserte totalm. empuñadura de carga en puerto

Qué significa esta alerta:

Se ha producido un error de comunicación entre el conector de pared y el vehículo.

Qué hay que hacer:

Vuelva a intentar la carga desconectando el Conector de pared del vehículo y volviéndolo a conectar.

1. Si el problema persiste, desconecte el disyuntor que alimenta el Conector de pared y espere 10 segundos. Después, conecte el disyuntor y vuelva a enchufar el Conector de pared al vehículo.
2. Si el problema persiste y hay otro equipo de carga disponible, enchufe el vehículo en otro Conector de pared o Conector móvil para saber si el vehículo se puede comunicar con otros equipos de carga.
3. Si el problema persiste, será necesario revisarlo.

Para obtener más información, consulte la [guía de instalación](#) de su Conector de pared.

CC_a020

Imposible cargar, problema en conector pared El conector de pared requiere servicio

Qué significa esta alerta:

Problema de hardware del conector de pared. Entre los posibles problemas se incluyen:

1. Contactor defectuoso
2. Fallo en la autocomprobación del circuito interno de monitorización de fallos a tierra.
3. Sensor térmico desconectado
4. Otros problemas de los componentes del hardware

Qué hay que hacer:

El conector de pared ha detectado un problema interno.

1. Vuelva a intentar la carga desconectando el conector de pared del vehículo y volviéndolo a conectar.
2. Si el problema persiste, apague el disyuntor del conector de pared, espere 10 segundos y vuelva a encenderlo. A continuación, pruebe a conectar de nuevo el conector de pared al vehículo.
3. Si el problema persiste, póngase en contacto con un electricista para asegurarse de que todos los cables están conectados y apretados correctamente de acuerdo con las instrucciones del Manual de instalación del Conector de pared.



Solución de problemas relacionados con alertas

4. Una vez que el electricista haya terminado el trabajo y restablecido la alimentación del Conector de pared, intente realizar la carga de nuevo volviendo a enchufar el Conector de pared al vehículo.
5. Si el problema persiste, será necesario revisar el Conector de pared.

Para obtener más información, consulte la [guía de instalación](#) de su Conector de pared.

CC_a021

Error carga, no hay Wall Connector primario Comprobar alim. y disponibil. unidad primaria

Qué significa esta alerta:

Red de carga compartida (uso compartido del disyuntor): Necesita configurar un Conector de pared (solo uno) como principal.

Qué hay que hacer:

Solo se puede configurar un Conector de pared como principal. Pida a su electricista que le confirme que:

1. Solo uno de los Conectores de pared está configurado como principal.
2. Todos los demás Conectores de pared vinculados a la unidad principal están establecidos en la posición de emparejamiento (posición F).

Para obtener más información, consulte la [guía de instalación](#) de su Conector de pared.

CC_a022

Error de carga, más de una unidad primaria Defina solo un Wall Connector como primario

Qué significa esta alerta:

Red de carga compartida (uso compartido del disyuntor): Necesita configurar un Conector de pared (solo uno) como principal.

Qué hay que hacer:

Solo se puede configurar un Conector de pared como principal. Pida a su electricista que le confirme que:

1. Solo uno de los Conectores de pared está configurado como principal.
2. Todos los demás Conectores de pared vinculados a la unidad principal están establecidos en la posición de emparejamiento (posición F).

Para obtener más información, consulte la [guía de instalación](#) de su Conector de pared.

CC_a023

Imposible cargar, demasiados Wall Connector No empareje con primaria más de 3 unidades

Qué significa esta alerta:

Red de carga compartida (uso compartido del disyuntor): Más de tres Conectores de pared están emparejados con la misma unidad principal.

Qué hay que hacer:

Consulte a su electricista para que mueva uno de los Conectores de pared emparejados o más a un circuito diferente y los desconecte (desemparejados) de esta red de carga compartida (uso compartido del disyuntor).



Para obtener más información, consulte la [guía de instalación](#) de su Conector de pared.

CC_a024

No puede cargar, baja corr. de Wall Connector Aumentar ajuste corriente de unidad principal

Qué significa esta alerta:

Ajuste incorrecto del interruptor giratorio.

Qué hay que hacer:

Pida a su electricista que configure el interruptor giratorio interno del Conector de pared en un ajuste de corriente de funcionamiento válido. En primer lugar, debe asegurarse de que el Conector de pared no esté recibiendo alimentación. La correlación entre la configuración del interruptor y la corriente debe estar impresa en el interior del Conector de pared. El electricista también puede consultar el apartado Ajuste de la corriente de funcionamiento en el Manual de instalación del Conector de pared.

Si el Conector de pared se ha configurado para compartir la carga (uso compartido del disyuntor) y se ha emparejado con otros Conectores de pared, el interruptor giratorio de la unidad principal se debe configurar en un ajuste de corriente de funcionamiento que permita que cada Conector de pared emparejado reciba una corriente de carga de al menos 6 A.

Ejemplo: Se emparejan tres conectores de pared para compartir la carga. La unidad principal se debe configurar para que tenga una corriente de al menos $3 * 6 \text{ A} = 18 \text{ A}$ o más.

Para obtener más información, consulte la [guía de instalación](#) de su Conector de pared.

CC_a025

Imposible cargar, problema en conector pared El conector de pared requiere servicio

Qué significa esta alerta:

Problema de hardware del conector de pared. Entre los posibles problemas se incluyen:

1. Contactor defectuoso
2. Fallo en la autocomprobación del circuito interno de monitorización de fallos a tierra.
3. Sensor térmico desconectado
4. Otros problemas de los componentes del hardware

Qué hay que hacer:

El conector de pared ha detectado un problema interno.

1. Vuelva a intentar la carga desconectando el conector de pared del vehículo y volviéndolo a conectar.
2. Si el problema persiste, apague el disyuntor del conector de pared, espere 10 segundos y vuelva a encenderlo. A continuación, pruebe a conectar de nuevo el conector de pared al vehículo.
3. Si el problema persiste, póngase en contacto con un electricista para asegurarse de que todos los cables están conectados y apretados correctamente de acuerdo con las instrucciones del Manual de instalación del Conector de pared.
4. Una vez que el electricista haya terminado el trabajo y restablecido la alimentación del Conector de pared, intente realizar la carga de nuevo volviendo a enchufar el Conector de pared al vehículo.
5. Si el problema persiste, será necesario revisar el Conector de pared.

Para obtener más información, consulte la [guía de instalación](#) de su Conector de pared.



CC_a026

Imposible cargar, problema en conector pared El conector de pared requiere servicio

Qué significa esta alerta:

Problema de hardware del conector de pared. Entre los posibles problemas se incluyen:

1. Contactor defectuoso
2. Fallo en la autocomprobación del circuito interno de monitorización de fallos a tierra.
3. Sensor térmico desconectado
4. Otros problemas de los componentes del hardware

Qué hay que hacer:

El conector de pared ha detectado un problema interno.

1. Vuelva a intentar la carga desconectando el conector de pared del vehículo y volviéndolo a conectar.
2. Si el problema persiste, apague el disyuntor del conector de pared, espere 10 segundos y vuelva a encenderlo. A continuación, pruebe a conectar de nuevo el conector de pared al vehículo.
3. Si el problema persiste, póngase en contacto con un electricista para asegurarse de que todos los cables están conectados y apretados correctamente de acuerdo con las instrucciones del Manual de instalación del Conector de pared.
4. Una vez que el electricista haya terminado el trabajo y restablecido la alimentación del Conector de pared, intente realizar la carga de nuevo volviendo a enchufar el Conector de pared al vehículo.
5. Si el problema persiste, será necesario revisar el Conector de pared.

Para obtener más información, consulte la [guía de instalación](#) de su Conector de pared.

CC_a027

Imposible cargar, problema en conector pared El conector de pared requiere servicio

Qué significa esta alerta:

Problema de hardware del conector de pared. Entre los posibles problemas se incluyen:

1. Contactor defectuoso
2. Fallo en la autocomprobación del circuito interno de monitorización de fallos a tierra.
3. Sensor térmico desconectado
4. Otros problemas de los componentes del hardware

Qué hay que hacer:

El conector de pared ha detectado un problema interno.

1. Vuelva a intentar la carga desconectando el conector de pared del vehículo y volviéndolo a conectar.
2. Si el problema persiste, apague el disyuntor del conector de pared, espere 10 segundos y vuelva a encenderlo. A continuación, pruebe a conectar de nuevo el conector de pared al vehículo.
3. Si el problema persiste, póngase en contacto con un electricista para asegurarse de que todos los cables están conectados y apretados correctamente de acuerdo con las instrucciones del Manual de instalación del Conector de pared.
4. Una vez que el electricista haya terminado el trabajo y restablecido la alimentación del Conector de pared, intente realizar la carga de nuevo volviendo a enchufar el Conector de pared al vehículo.



5. Si el problema persiste, será necesario revisar el Conector de pared.

Para obtener más información, consulte la [guía de instalación](#) de su Conector de pared.

CC_a028

Imposible cargar, ajuste incorrecto interrup. Ajuste mando giratorio de Wall Connector

Qué significa esta alerta:

Ajuste incorrecto del interruptor giratorio.

Qué hay que hacer:

Pida a su electricista que configure el interruptor giratorio interno del Conector de pared en un ajuste de corriente de funcionamiento válido. En primer lugar, debe asegurarse de que el Conector de pared no esté recibiendo alimentación. La correlación entre la configuración del interruptor y la corriente debe estar impresa en el interior del Conector de pared. El electricista también puede consultar el apartado Ajuste de la corriente de funcionamiento en el Manual de instalación del Conector de pared.

Si el Conector de pared se ha configurado para compartir la carga (uso compartido del disyuntor) y se ha emparejado con otros Conectores de pared, el interruptor giratorio de la unidad principal se debe configurar en un ajuste de corriente de funcionamiento que permita que cada Conector de pared emparejado reciba una corriente de carga de al menos 6 A.

Ejemplo: Se emparejan tres conectores de pared para compartir la carga. La unidad principal se debe configurar para que tenga una corriente de al menos $3 * 6 \text{ A} = 18 \text{ A}$ o más.

Para obtener más información, consulte la [guía de instalación](#) de su Conector de pared.

CC_a029

Imposible cargar - Problema conexión vehículo Inserte totalm. empuñadura de carga en puerto

Qué significa esta alerta:

Se ha producido un error de comunicación entre el conector de pared y el vehículo.

Qué hay que hacer:

Vuelva a intentar la carga desconectando el Conector de pared del vehículo y volviéndolo a conectar.

1. Si el problema persiste, desconecte el disyuntor que alimenta el Conector de pared y espere 10 segundos. Después, conecte el disyuntor y vuelva a enchufar el Conector de pared al vehículo.
2. Si el problema persiste y hay otro equipo de carga disponible, enchufe el vehículo en otro Conector de pared o Conector móvil para saber si el vehículo se puede comunicar con otros equipos de carga.
3. Si el problema persiste, será necesario revisarlo.

Para obtener más información, consulte la [guía de instalación](#) de su Conector de pared.

CC_a030

Error carga, discrepancia primaria y emparej. Espec. de corr. de Wall Conn. deben coincidir

Qué significa esta alerta:

Red de carga compartida (uso compartido del disyuntor): Los Conectores de pared emparejados tienen diferentes capacidades de corriente máximas.



Qué hay que hacer:

En una red de carga compartida (uso compartido del disyuntor) solo se pueden emparejar Conectores de pared que tengan las mismas capacidades de corriente máxima. Pida a su electricista que inspeccione las placas de especificaciones de los Conectores de pared para comprobar que las capacidades de corriente coinciden. También se recomienda emparejar únicamente Conectores de pared que tengan el mismo número de referencia, ya que es una forma sencilla de asegurarse de que las unidades emparejadas son compatibles.

Para obtener más información, consulte la [guía de instalación](#) de su Conector de pared.

CC_a041

Conexión caliente: régimen de carga reducido Haga comprobar cableado y toma de Wall Conn.

Qué significa esta alerta:

Las alertas de temperaturas altas detectadas por el Conector de pared indican que la conexión del Conector de pared en el edificio se está calentando demasiado, por lo que la velocidad de la carga se reduce para proteger el cableado y el Conector de pared.

Esto no suele ser un problema de su vehículo ni del Conector de pared, sino del cableado del edificio. Puede deberse a una conexión suelta en el cableado del edificio al Conector de pared, algo que un electricista puede solucionar rápidamente.

Qué hay que hacer:

Póngase en contacto con un electricista para que inspeccione la conexión en el cableado del edificio al Conector de pared. Debe asegurarse de que todos los cables están conectados y apretados correctamente según la guía de instalación del Conector de pared.

Para obtener más información, consulte la [guía de instalación](#) de su Conector de pared.

CC_a043

Se debe completar la configuración del Conector de pared Consulte la guía de instalación para activar la carga

Qué significa esta alerta:

La configuración del Conector de pared se ha completado.

Qué hay que hacer:

El Conector de pared debe ponerse en marcha para configurar correctamente el tamaño del disyuntor y el tipo de conexión a tierra de protección.

Para obtener más información, consulte el procedimiento de puesta en marcha en el Manual de instalación del Conector de pared. Si el problema persiste, póngase en contacto con un electricista para que inspeccione la conexión al Conector de pared en el cableado del edificio. Debe asegurarse de que la salida de potencia y las conexiones a tierra estén configuradas correctamente de acuerdo con la guía de instalación del Conector de pared.

Para obtener más información, consulte la [guía de instalación](#) de su Conector de pared.

CP_a004

El equipo de carga no se reconoce Reintente o pruebe otro equipo

Qué significa esta alerta:

El puerto de carga no es capaz de detectar si hay un cable de carga insertado ni el tipo de cable de carga conectado.



Esta alerta suele ser específica de fuentes de alimentación y equipos de carga externos; no suele indicar un problema en su vehículo que deba resolverse en una cita de servicio.

Qué hay que hacer:

Si aparece esta alerta mientras **hay** un cable de carga conectado, debe determinar si el problema está provocado por el equipo de carga o por el vehículo. Pruebe a cargar el vehículo con un equipo de carga externo diferente (incluidos cable de carga, estación de carga o poste de carga).

- Si el vehículo comienza a cargarse, es probable que el problema se encuentre en el equipo.
- Si el vehículo sigue sin cargarse, el problema podría estar en el vehículo.

Si esta alerta aparece cuando un cable de carga **no** está conectado o si se sospecha que el problema está en el vehículo, inspeccione la entrada del puerto de carga y el conector del cable de carga para detectar cualquier obstrucción, como suciedad, humedad u objetos extraños. Asegúrese de que se ha eliminado cualquier obstrucción en la entrada del puerto de carga y de que se ha dejado secar la humedad; a continuación, intente volver a insertar el cable en el puerto de carga.

También puede intentar cargar su vehículo con un Supercargador de Tesla o en una ubicación de carga en destino. Puede encontrar ambas opciones en el mapa de la pantalla táctil del vehículo. Consulte [Mapas y navegación](#) para obtener más información.

Para obtener más información sobre cómo solucionar problemas relacionados con las luces de estado del Wall Connector o el conector móvil, consulte el manual del propietario del producto en la página de [guías de productos de carga y adaptadores](#).

Para obtener más información sobre la carga, consulte [Instrucciones de carga](#).

CP_a010

Error de comunicación con equipo de carga Reintente o pruebe un equipo diferente

Qué significa esta alerta:

Su vehículo no se carga porque no puede comunicarse correctamente con el equipo de carga externo. No puede detectar una señal del piloto de control válida procedente del equipo de carga.

Esta alerta suele ser específica de fuentes de alimentación y equipos de carga externos; no suele indicar un problema en su vehículo que deba resolverse en una cita de servicio.

Qué hay que hacer:

En primer lugar, confirme que la ausencia de una comunicación eficaz está causada por el equipo de carga externo y no por un problema con el vehículo. Normalmente, este es el caso.

Pruebe a cargar el vehículo con un equipo de carga externo diferente (incluidos cable de carga, estación de carga o poste de carga).

- Si el vehículo comienza a cargarse, es probable que el problema se encuentre en el equipo.
- Si el vehículo sigue sin cargarse, el problema podría estar en el vehículo.

Si se sospecha que el problema está en el vehículo, inspeccione la entrada del puerto de carga y el conector del cable de carga para detectar cualquier obstrucción, como suciedad, humedad u objetos extraños. Asegúrese de que se ha eliminado cualquier obstrucción en la entrada del puerto de carga y de que se ha dejado secar la humedad; a continuación, intente volver a insertar el cable en el puerto de carga.

También puede intentar cargar su vehículo con un Supercargador de Tesla o en una ubicación de carga en destino. Puede encontrar ambas opciones en el mapa de la pantalla táctil del vehículo. Consulte [Mapas y navegación](#) para obtener más información.



Solución de problemas relacionados con alertas

Para obtener más información sobre cómo solucionar problemas relacionados con las luces de estado del Wall Connector o el conector móvil, consulte el manual del propietario del producto en la página de [guías de productos de carga y adaptadores](#).

Para obtener más información sobre la carga, consulte [Instrucciones de carga](#).

CP_a043

Fallo sensor de puerta puerto carga

Puerto de carga podría no funcionar como se espera

Qué significa esta alerta:

Uno de los sensores de la tapa del puerto de carga no funciona correctamente. Cuando esto ocurre, el puerto de carga puede no detectar correctamente la posición de la tapa, con lo que dicho puerto no funcionará de la forma esperada.

- El seguro del puerto de carga puede quedarse enganchado al intentar abrir la tapa del puerto.
- Es posible que la luz del puerto de carga se encienda solo intermitentemente al abrir la tapa del puerto de carga.

Qué hay que hacer:

Intente cerrar la puerta del puerto de carga y, a continuación, volver a abrirla.

Para obtener más información, consulte [Apertura del puerto de carga](#).

Para obtener más información sobre la carga, consulte [Instrucciones de carga](#).

CP_a046

Pérdida de comunicación del equipo de carga

Revise fuente de alimentación y equipo de carga

Qué significa esta alerta:

La carga se ha detenido porque se ha interrumpido la comunicación entre el vehículo y el equipo de carga externo.

Esta alerta suele ser específica de fuentes de alimentación y equipos de carga externos; no suele indicar un problema en su vehículo que deba resolverse en una cita de servicio.

Qué hay que hacer:

Confirme si el equipo de carga externo recibe corriente eléctrica fijándose en las luces de estado, pantallas u otros indicadores en el equipo.

Si el equipo **no** recibe corriente eléctrica, pruebe a restaurar la fuente de alimentación del equipo de carga externo.

- Si se intenta cargar en una estación pública y no se puede restaurar la fuente de alimentación, póngase en contacto con el operario de la estación.
- Si se intenta cargar en una estación privada (por ejemplo, en el domicilio) y no se puede restablecer la fuente de alimentación, póngase en contacto con un electricista.

Si el equipo recibe corriente, pruebe a cargar el vehículo con un equipo de carga externo diferente.

- Si el vehículo comienza a cargarse, es probable que el problema se encuentre en el equipo.
- Si el vehículo sigue sin cargarse, el problema podría estar en el vehículo.

También puede intentar cargar su vehículo con un Supercargador de Tesla o en una ubicación de carga en destino. Puede encontrar ambas opciones en el mapa de la pantalla táctil del vehículo. Consulte [Mapas y navegación](#) para obtener más información.



Para obtener más información sobre cómo solucionar problemas relacionados con las luces de estado del Wall Connector o el conector móvil, consulte el manual del propietario del producto en la página de [guías de productos de carga y adaptadores](#).

CP_a051

Puerto de carga podría no abrirse al pulsar Use otro método para abrir el puerto de carga

Qué significa esta alerta:

Uno de los sensores de la tapa del puerto de carga no se comunica correctamente. Puede que el puerto de carga no reconozca la solicitud de abrir cuando se presiona sobre la tapa del puerto de carga.

Qué hay que hacer:

Aun así puede utilizar todos los demás modos habituales para abrir la tapa del puerto de carga:

- Utilice la pantalla táctil del vehículo.
- Utilice la aplicación móvil de Tesla.
- Con el vehículo desbloqueado, presione el botón de la manija de carga de cualquier cable de carga de Tesla, incluido un conector de pared, un conector móvil o un supercargador.
- Mantenga pulsado el botón del maletero de la llave inteligente.

Para obtener más información, consulte [Apertura del puerto de carga](#).

CP_a053

Imposible cargar - Estación sin energía Vea si está encendida o pruebe otra estación

Qué significa esta alerta:

No se puede empezar la carga porque el equipo de carga no está listo. Se ha detectado una manija de carga, pero la estación de carga no se comunica con el coche. Este problema puede producirse por las siguientes causas:

- La estación de carga no cuenta con un suministro de energía.
- Se interrumpe la señal del piloto de control entre la estación de carga y el vehículo.

Esta alerta suele ser específica de fuentes de alimentación y equipos de carga externos; no suele indicar un problema en su vehículo que deba resolverse en una cita de servicio.

Qué hay que hacer:

Pruebe a cargar el vehículo con otro equipo de carga diferente o en otra estación de carga.

- Si el vehículo comienza a cargarse, es probable que el problema se encuentre en el equipo.
- Si el vehículo sigue sin cargarse, el problema podría estar en el vehículo.

Si usa un conector móvil o de pared, compruebe primero las luces de estado de la parte delantera. Si no se ven las luces de estado, compruebe el suministro eléctrico y póngase en contacto con un electricista para que inspeccione la conexión del cableado del edificio a la toma o al conector de pared y para que confirme que todos los cables están conectados y apretados correctamente.

Si usa otro equipo de carga externo, consulte el manual del propietario del producto para saber cómo puede confirmar que la estación está activa. Póngase en contacto con un electricista para que inspeccione el cableado del edificio y el equipo de carga si es necesario.



Solución de problemas relacionados con alertas

Para obtener más información sobre cómo solucionar problemas relacionados con las luces de estado del Wall Connector o el conector móvil, consulte el manual del propietario del producto en la página de [guías de productos de carga y adaptadores](#).

También puede intentar cargar su vehículo con un Supercargador de Tesla o en una ubicación de carga en destino. Puede encontrar ambas opciones en el mapa de la pantalla táctil del vehículo. Consulte [Mapas y navegación](#) para obtener más información.

CP_a054

Cierre de puerto de carga sin aplicar Inserte bien el cable o mire si hay obstrucciones

Qué significa esta alerta:

El cierre del puerto de carga no puede bloquear el cable de carga en la entrada del puerto de carga. Si el cierre no está acoplado, la carga de CA (por ejemplo, la carga con un conector móvil o un Wall Connector) se limitará a 16 A y la carga rápida de CC/supercarga no estará disponible.

La luz del puerto de carga emitirá un destello ámbar intermitente si esta alerta aparece durante la carga de CA y emitirá un destello ámbar fijo si esta alerta aparece cuando se intenta realizar una carga rápida de CC/supercarga.

Esta alerta suele ser específica de fuentes de alimentación y equipos de carga externos; no suele indicar un problema en su vehículo que deba resolverse en una cita de servicio.

Qué hay que hacer:

Pruebe a insertar de nuevo a fondo el cable de carga en la entrada del puerto de carga.

Si el vehículo comienza a cargarse y la luz del puerto de carga parpadea en verde, es posible que el cable de carga no se haya insertado por completo anteriormente. La carga de CA ya no debería estar limitada y la carga rápida de CC/supercarga debería estar disponible.

Si la carga sigue estando limitada o el vehículo no se carga en absoluto, inspeccione la entrada del puerto de carga y el conector del cable de carga para detectar cualquier obstrucción, como suciedad, humedad u objetos extraños. Asegúrese de que se ha eliminado cualquier obstrucción en la entrada del puerto de carga y de que se ha dejado secar la humedad; a continuación, intente volver a insertar el cable en el puerto de carga.

Si la carga aún está limitada o el vehículo no carga, asegúrese de que el cable de liberación manual del cierre del puerto de carga (situado en el lado izquierdo del maletero) no se haya soltado. Asegúrese de que el asa (normalmente en forma de anillo o una correa) del cable de liberación manual no esté obstruida y que no haya nada enganchado (como una red de carga o un paraguas). Para obtener más información sobre la liberación manual del cierre del puerto de carga, consulte [Liberación manual del cable de carga](#).

También puede intentar cargar su vehículo con un Supercargador de Tesla o en una ubicación de carga en destino. Puede encontrar ambas opciones en el mapa de la pantalla táctil del vehículo. Consulte [Mapas y navegación](#) para obtener más información.

Para obtener más información sobre cómo solucionar problemas relacionados con las luces de estado del Wall Connector o el conector móvil, consulte el manual del propietario del producto en la página de [guías de productos de carga y adaptadores](#).

Para obtener más información sobre la carga, consulte [Instrucciones de carga](#).

CP_a055

Pérdida de comunicación del equipo de carga Revise fuente de alimentación y equipo de carga

Qué significa esta alerta:

La carga se ha detenido porque se ha interrumpido la comunicación entre el vehículo y el equipo de carga externo.



Esta alerta suele ser específica de fuentes de alimentación y equipos de carga externos; no suele indicar un problema en su vehículo que deba resolverse en una cita de servicio.

Qué hay que hacer:

Confirme si el equipo de carga externo recibe corriente eléctrica fijándose en las luces de estado, pantallas u otros indicadores en el equipo. Para obtener más información sobre cómo solucionar problemas relacionados con las luces de estado del Wall Connector o el conector móvil, consulte el manual del propietario del producto en la página de [guías de productos de carga y adaptadores](#).

Si el equipo **no** recibe corriente eléctrica, pruebe a restaurar la fuente de alimentación del equipo de carga externo.

- Si se intenta cargar en una estación pública y no se puede restaurar la fuente de alimentación, póngase en contacto con el operario de la estación.
- Si se intenta cargar en una estación privada (por ejemplo, en el domicilio) y no se puede restablecer la fuente de alimentación, póngase en contacto con un electricista.

Si el equipo recibe corriente, pruebe a cargar el vehículo con un equipo de carga externo diferente.

- Si el vehículo comienza a cargarse, es probable que el problema se encuentre en el equipo.
- Si el vehículo sigue sin cargarse, el problema podría estar en el vehículo.

También puede intentar cargar su vehículo con un Supercargador de Tesla o en una ubicación de carga en destino. Puede encontrar ambas opciones en el mapa de la pantalla táctil del vehículo. Consulte [Mapas y navegación](#) para obtener más información.

CP_a056

Carga detenida - Cable de carga desconectado Cerrar puerto carga, pise freno y reintente

Qué significa esta alerta:

La carga se ha detenido porque el vehículo ha detectado que la conexión entre el puerto de carga y el cable de carga se ha interrumpido de forma inesperada.

Qué hay que hacer:

Antes de desconectar el cable de carga, asegúrese primero de detener la carga.

En algunos equipos de carga externos, la carga se puede detener pulsando el botón de la manija de carga.

Asimismo, puede detener la carga en la pantalla táctil del vehículo, la aplicación móvil de Tesla o la estación de carga.

Para obtener más información, consulte [Detención de la carga](#).

CP_a058

Carga CA imposible. Desenchufe y reintente O pruebe carga rápida CC o Supercarga

Qué significa esta alerta:

El vehículo no es capaz de cargar CA porque ha detectado uno de los siguientes estados y ha intentado cargar demasiadas veces sin éxito:

- El puerto de carga no detecta si hay un cable de carga insertado o no es capaz de detectar el tipo de cable de carga conectado.
- El vehículo no puede detectar una señal del piloto de control válida de la estación de carga, por lo tanto no puede comunicarse correctamente con el equipo de carga externo.



Solución de problemas relacionados con alertas

- La comunicación entre el vehículo y el equipo de carga externo se ha interrumpido.
- El equipo de carga externo ha comunicado un error que impide que el vehículo se cargue.

Si esta alerta está presente, siempre hay al menos otra alerta activa que identifica el estado específico.

Qué hay que hacer:

Para obtener más información y sugerencias de resolución de problemas, consulte **Controles > Servicio > Notificaciones** en la pantalla táctil del vehículo para ver otras alertas recientes relacionadas con la carga.

CP_a066

El equipo de carga no está listo Para cargar, vea las instrucciones del equipo

Qué significa esta alerta:

La operación de carga no puede comenzar porque la estación de carga está comunicando al vehículo que el equipo de carga externo no está listo o que no se autoriza la carga. La señal del piloto de control que se transmite entre la estación de carga y el vehículo indica que el vehículo no está autorizado a iniciar la carga.

Esto puede ser debido a las siguientes causas:

- La estación de carga está retrasando deliberadamente la carga. Por ejemplo, esto ocurre si la estación tiene una tarea de carga programada activa.
- La estación de carga requiere algún proceso de activación antes de que pueda iniciarse la sesión de carga. Es posible que sea necesaria alguna autenticación adicional antes de que la estación comience a cargar el vehículo, como una tarjeta de carga, una aplicación móvil o una tarjeta de crédito.

Esta alerta suele ser específica de fuentes de alimentación y equipos de carga externos; no suele indicar un problema en su vehículo que deba resolverse en una cita de servicio.

Qué hay que hacer:

Compruebe las instrucciones de la estación de carga donde se explican los pasos necesarios para activar la carga. Por ejemplo, busque una pantalla táctil, indicadores de estado LED, instrucciones impresas o una interfaz de pago que podría aportarle directrices. Si no puede activar la carga en la estación de carga actual, pruebe a cargar el vehículo con un equipo de carga distinto o en otra estación de carga.

- Si el vehículo comienza a cargarse, es probable que el problema se encuentre en el equipo.
- Si el vehículo sigue sin cargarse, el problema podría estar en el vehículo.

También puede intentar cargar su vehículo con un Supercargador de Tesla o en una ubicación de carga en destino. Puede encontrar ambas opciones en el mapa de la pantalla táctil del vehículo. Consulte [Mapas y navegación](#) para obtener más información.

Para obtener más información sobre cómo solucionar problemas relacionados con las luces de estado del Wall Connector o el conector móvil, consulte el manual del propietario del producto en la página de [guías de productos de carga y adaptadores](#).

Para obtener más información sobre la carga, consulte [Instrucciones de carga](#).

CP_a078

Cable bloqueado - Puede que el seguro del puerto carga esté congelado Intente utilizar el botón Desempañar vehículo desde la aplicación móvil

Qué significa esta alerta:

El seguro del puerto de carga no puede desbloquear el cable de carga, y se detecta una temperatura ambiente fría.



Qué hay que hacer:

Para evitar toda tensión en el cable, reinserte el cable de carga completamente en la entrada del puerto de carga. Intente de nuevo desbloquear el cable de carga.

Si aun así no puede retirar el cable de carga, es posible que el seguro del puerto de carga esté congelado.

Para ayudar a derretir el hielo que haya en el cierre del puerto de carga, pulse el botón de Desempañar vehículo en la aplicación móvil Tesla para desempañar el vehículo durante unos 30 a 45 minutos.

NOTA: Asegúrese de utilizar la función Desempañar vehículo desde la aplicación móvil para desempañar el vehículo. El ajuste de la configuración del control de climatización desde la pantalla táctil del vehículo no es tan efectivo.

Si todavía no puede retirar el cable de carga, pruebe con el cable de liberación manual del puerto de carga del situado en el maletero del vehículo.

1. Compruebe primero que el vehículo no está realizando la carga.
 - Pulse el icono de carga en la zona del menú inferior de la pantalla táctil del vehículo para que aparezca la pantalla de carga.
 - Si es necesario, toque Detener carga.
2. Abra el maletero trasero.
3. Tire del cable de liberación del puerto de carga hacia abajo para desenganchar el cable de carga.
 - Nota: El cable de liberación se encuentra en el lado izquierdo del maletero trasero. Puede estar embutido en una abertura del panel interior del maletero.
4. Saque el cable de carga del puerto de carga.

Para obtener más información sobre la liberación manual del cierre del puerto de carga, consulte [Liberación manual del cable de carga](#).

Para obtener más información sobre la carga, consulte [Instrucciones de carga](#).

CP_a079

Índice de carga reducido -Puede que el puerto de carga esté congelado Intente utilizar el botón Desempañar vehículo desde la aplicación móvil

Qué significa esta alerta:

El seguro del puerto de carga no puede bloquear el cable de carga en la entrada del puerto de carga, y se detecta una temperatura ambiente fría. Si el seguro no está acoplado, la carga de CA (por ejemplo, la carga con un conector móvil o un Wall Connector) se limitará a 16 A y la carga rápida de CC/supercarga no estará disponible.

La luz del puerto de carga emitirá un destello ámbar intermitente si esta alerta aparece durante la carga de CA y emitirá un destello ámbar fijo si esta alerta aparece cuando se intenta realizar una carga rápida de CC/supercarga.

Esta alerta suele ser específica de fuentes de alimentación y equipos de carga externos; no suele indicar un problema en su vehículo que deba resolverse en una cita de servicio.

Qué hay que hacer:

Pruebe a insertar de nuevo a fondo el cable de carga en la entrada del puerto de carga. Si el vehículo comienza a cargarse y la luz del puerto de carga parpadea en verde, es posible que el cable de carga no se haya insertado por completo anteriormente. La carga de CA ya no debería estar limitada y la carga rápida de CC/supercarga debería estar disponible.

Si la carga aún está limitada o el vehículo no carga, asegúrese de que el cable de liberación manual del cierre del puerto de carga (situado en el lado izquierdo del maletero) no se haya soltado. Asegúrese de que el asa (normalmente en forma de anillo o una correa) del cable de liberación manual no esté obstruida y que no haya nada enganchado (como una red de carga o un paraguas). Para obtener más información sobre la liberación manual del cierre del puerto de carga, consulte [Liberación manual del cable de carga](#).



Solución de problemas relacionados con alertas

Si la carga sigue estando limitada o el vehículo no se carga en absoluto, inspeccione la entrada del puerto de carga y el conector del cable de carga para detectar cualquier obstrucción, como suciedad, humedad u objetos extraños. Asegúrese de que se ha eliminado cualquier obstrucción en la entrada del puerto de carga y de que se ha dejado secar la humedad; a continuación, intente volver a insertar el cable en el puerto de carga.

Si ha retirado cualquier residuo u objeto extraño que hubiera, pero la carga sigue estando limitada o el vehículo no se carga en absoluto, es posible que el seguro del puerto de carga esté congelado. Para ayudar a derretir el hielo que haya en el cierre del puerto de carga, pulse el botón de Desempañar vehículo en la aplicación móvil Tesla para desempañar el vehículo durante unos 30 a 45 minutos.

NOTA: Asegúrese de utilizar la función Desempañar vehículo desde la aplicación móvil para desempañar el vehículo. El ajuste de la configuración del control de climatización desde la pantalla táctil del vehículo no es tan efectivo.

Si la alerta persiste, aún podría realizar una carga de CA limitada.

Para obtener más información sobre la carga, consulte [Instrucciones de carga](#).

CP_a101

Conexión caliente: régimen de carga reducido Haga comprobar cableado y toma de Wall Conn.

Qué significa esta alerta:

Las alertas de temperaturas altas detectadas por el Conector de pared indican que la conexión del Conector de pared en el edificio se está calentando demasiado, por lo que la velocidad de la carga se reduce para proteger el cableado y el Conector de pared.

Esto no suele ser un problema de su vehículo ni del Conector de pared, sino del cableado del edificio. Puede deberse a una conexión suelta en el cableado del edificio al Conector de pared, algo que un electricista puede solucionar rápidamente.

Qué hay que hacer:

Póngase en contacto con un electricista para que inspeccione la conexión en el cableado del edificio al Conector de pared. Debe asegurarse de que todos los cables están conectados y apretados correctamente según la guía de instalación del Conector de pared.

Las guías de instalación del Wall Connector se pueden consultar [aquí](#).

CP_a102

Imposible cargar, conexión pared muy caliente Haga comprobar cableado y toma de Wall Conn.

Qué significa esta alerta:

Las alertas de temperaturas altas detectadas por el Conector de pared indican que la conexión del Conector de pared en el edificio se está calentando demasiado, por lo que la velocidad de la carga se reduce para proteger el cableado y el Conector de pared.

Esto no suele ser un problema de su vehículo ni del Conector de pared, sino del cableado del edificio. Puede deberse a una conexión suelta en el cableado del edificio al Conector de pared, algo que un electricista puede solucionar rápidamente.

Qué hay que hacer:

Póngase en contacto con un electricista para que inspeccione la conexión en el cableado del edificio al Conector de pared. Debe asegurarse de que todos los cables están conectados y apretados correctamente según la guía de instalación del Conector de pared.

Para obtener más información, consulte la [guía de instalación](#) de su Conector de pared.



CP_a143

Riesgo de arco eléctrico en el adaptador de carga Utilice un equipo de carga diferente

Qué significa esta alerta:

La carga no está disponible porque el vehículo ha detectado un riesgo de arco eléctrico en el adaptador de carga de terceros utilizado para conectar una manija de carga del sistema de carga combinado (CCS) al puerto de carga del vehículo.

Se puede producir un arco eléctrico si intenta desconectarlo **mientras realiza la carga activamente con el adaptador de carga de terceros**, y un arco eléctrico puede provocar lesiones personales graves, así como daños materiales.

Qué hay que hacer:

Siga los pasos que se indican a continuación para mitigar este riesgo:

- Asegúrese de que la carga se haya detenido completamente.
 1. Utilice la pantalla táctil de su vehículo para confirmar que la carga se haya detenido, o deténgala si es necesario.
 2. Utilice los controles y la pantalla de la estación de carga para confirmar que la carga se haya detenido, o para finalizar cualquier sesión de carga activa.
- Asegúrese de que no haya ninguna luz (LED) azul o verde parpadeando en el puerto de carga del vehículo.
- Desconecte el adaptador de carga del puerto de carga del vehículo.
- Confirme de nuevo que la estación de carga no indique ninguna sesión de carga activa.
- Desconecte el adaptador de carga de la manija de carga.

Utilice un equipo de carga diferente para cargar el vehículo. Para obtener más información sobre la carga, consulte [Instrucciones de carga](#).

También puede intentar cargar su vehículo con un Supercargador de Tesla o en una ubicación de carga en destino. Puede encontrar ambas opciones en el mapa de la pantalla táctil del vehículo. Consulte [Mapas y navegación](#) para obtener más información.

CP_a151

Error del puerto de carga detectado - Se requiere servicio La carga de CA puede no funcionar/Se puede usar la supercarga

Qué significa esta alerta:

El puerto de carga de su vehículo requiere servicio. El puerto de carga no puede establecer una señal piloto de control válida y comunicarse eficazmente con algunos equipos de carga de CA y fuentes de alimentación.

Mientras esta alerta permanezca presente, la carga de CA y la carga rápida de CC con estaciones de carga que no sean de Tesla pueden estar limitadas o no disponibles.

Qué hay que hacer:

Se recomienda que programe el servicio para que se inspeccione el puerto de carga de su vehículo lo antes posible.

Mientras tanto, la supercarga debería seguir estando disponible. Las ubicaciones de supercargadores se pueden mostrar en el mapa de la pantalla táctil del vehículo. Consulte [Mapas y navegación](#) para obtener más información.

La carga de CA también puede estar disponible mediante un conector móvil de segunda generación o un conector de pared de tercera generación. Sin embargo, se recomienda asegurarse de que el puerto de carga del vehículo se puede comunicar con el producto de carga de Tesla. Pruebe a cargar con el conector móvil de segunda generación o el conector de pared de tercera generación y confirme que el vehículo se está cargando según lo esperado antes de utilizarlo.



Solución de problemas relacionados con alertas

Para obtener más información sobre cómo solucionar problemas relacionados con las luces de estado del Wall Connector o el conector móvil, consulte el manual del propietario del producto en la página de [guías de productos de carga y adaptadores](#).

Para obtener más información sobre la carga, consulte [Instrucciones de carga](#).

DI_a138

Motor delantero desactiv. Puede conducir Se puede limitar la potencia

Qué significa esta alerta:

El motor delantero del vehículo no está disponible. La potencia, la velocidad y la aceleración pueden verse reducidas si el vehículo utiliza los motores traseros para continuar conduciendo.

Qué hay que hacer:

Continúe hacia su destino. Puede seguir conduciendo el vehículo.

Esta alerta puede estar provocada por una situación temporal que se resolverá automáticamente. Si la alerta desaparece durante el trayecto actual o ya no aparece al iniciar el siguiente trayecto, es probable que se deba a una situación temporal. No se requiere ninguna acción.

Esta alerta también puede indicar una situación que requiera la inspección y el mantenimiento del motor delantero. Si la alerta persiste en los siguientes trayectos, se recomienda que programe una cita de servicio. Mientras tanto, podrá seguir conduciendo el vehículo.

DI_a166

Vehículo estacionado automático para evitar rodaje Abrochar cinturón y cerrar puerta para mantener la marcha

Qué significa esta alerta:

Su vehículo ha cambiado automáticamente a la posición de estacionamiento (P) porque ha determinado que el conductor se estaba marchando o ya no estaba presente. Este es el comportamiento esperado del vehículo en diversas circunstancias.

Su vehículo cambiará automáticamente a estacionamiento si se cumplen **todas** estas condiciones:

- Autopark no está activo.
- Su vehículo circula a una velocidad inferior a 1,4 mph (2,25 km/h) en la posición de avance o marcha atrás.
- La última actividad del conductor se detectó hace más de 2 segundos. La actividad del conductor incluye:
 - Pisar el pedal del freno o el acelerador.
 - Dirigir manualmente el vehículo.

Y si se cumplen al menos **dos** de estas condiciones:

1. Se detecta que el cinturón de seguridad del conductor está desabrochado.
2. El conductor no se detecta como presente.
3. Se detecta que la puerta del conductor está abierta.

NOTA: El vehículo también cambiará automáticamente a la posición de estacionamiento cuando se conecte un cable de carga al puerto de carga.

Qué hay que hacer:

Para obtener más información sobre el cambio automático a la posición de estacionamiento, consulte [#unique_607](#).



DI_a175 Control de crucero no disponible

Qué significa esta alerta:

El Control de crucero, incluido el control de crucero adaptado al tráfico, no está disponible actualmente.

Es posible que el control de crucero no esté disponible por los siguientes motivos:

- El conductor cancela la solicitud.
- El conductor desabrocha el cinturón de seguridad.
- El maletero delantero, el maletero trasero o una puerta están abiertos.
- El vehículo se desplaza por debajo de la velocidad mínima del control de crucero de 18 mph (30 km/h).
- Existe una condición ambiental determinada, como una visibilidad limitada.
- El Valet Mode está activo.
- El Track Mode está activo.

Qué hay que hacer:

Tome el control y conduzca el vehículo manualmente.

El Control de crucero debe estar disponible cuando no exista ninguna condición que evite su activación. Si esta alerta permanece activa en los siguientes desplazamientos, programe una cita de servicio en cuanto pueda. Mientras tanto, podrá seguir conduciendo el vehículo.

Para obtener más información, consulte [Control de crucero adaptado al tráfico](#).

DI_a184 Autopark cancelado Controle el vehículo

Qué significa esta alerta:

El Autopark se ha cancelado.

Es posible que Autopark se haya cancelado por los siguientes motivos:

- El conductor ha pulsado el botón Cancelar en la pantalla táctil.
- El conductor ha utilizado la palanca de marchas o ha movido el volante.
- El conductor ha pisado el pedal del acelerador, ha pisado el pedal de freno o ha abierto una puerta.
- Hay una pendiente/inclinación pronunciada.
- Una condición meteorológica afecta a la visibilidad.
- No se puede detectar el bordillo.
- Hay un remolque conectado al vehículo.

Qué hay que hacer:

Estacione o termine de estacionar el vehículo manualmente. Una vez que haya terminado de estacionar, aplique los frenos y cambie a la posición de estacionamiento. En caso contrario, el vehículo podrá moverse libremente.

El Autopark debe volver a estar disponible cuando arranque nuevamente el vehículo.

Para obtener más información, consulte [Para cancelar el estacionamiento](#) y [Limitaciones y advertencias](#)



DI_a185

Autopark suspendido

Qué significa esta alerta:

El Autopark se ha interrumpido y el freno de estacionamiento electrónico se ha accionado.

Es posible que Autopark se haya cancelado por los siguientes motivos:

- El conductor ha pulsado el botón Cancelar en la pantalla táctil.
- El conductor ha utilizado la palanca de marchas o ha movido el volante.
- El conductor ha pisado el pedal del acelerador, ha pisado el pedal de freno o ha abierto una puerta.
- Hay una pendiente/inclinación pronunciada.
- Una condición meteorológica afecta a la visibilidad.
- No se puede detectar el bordillo.
- Hay un remolque conectado al vehículo.

Qué hay que hacer:

Estacione o termine de estacionar el vehículo manualmente.

El Autopark debe volver a estar disponible cuando arranque nuevamente el vehículo.

Para obtener más información, consulte [Para cancelar el estacionamiento](#) y [Limitaciones y advertencias](#)

DI_a190

Profund. del neum. trasero baja, program. servicio Inspecc. neumáticos para rotación/sustitución

Qué significa esta alerta:

NOTA: Esta alerta NO indica que hay un neumático pinchado.

El vehículo ha detectado que los neumáticos traseros se han desgastado más que los delanteros, por encima del margen recomendado.

Qué hay que hacer:

Se recomienda inspeccionar la banda de rodadura de todos los neumáticos. En el desgaste normal de los neumáticos durante la conducción, los traseros se desgastan más rápido que los delanteros.

La rotación de los neumáticos es importante para que el desgaste se produzca de un modo uniforme en todos los neumáticos.

De lo contrario, existe el riesgo de que se produzca aquaplaning y que se pierda el control del vehículo en mojado. También se reduce la vida útil de los neumáticos y se adelanta su sustitución.

Se recomienda que solicite una cita de servicio con la aplicación móvil de Tesla o mediante un proveedor independiente de servicios para que rote sus neumáticos si:

- La diferencia en la profundidad de la banda de rodadura entre los neumáticos traseros y delanteros supera 1,5 mm.
- El vehículo ha recorrido más de 10 000 km (6250 millas) desde la última rotación

Puede que sea necesario sustituir los neumáticos si se determina que la profundidad de la banda de rodadura trasera se encuentra a un nivel inseguro y la rotación de los neumáticos ya no se considera adecuada.



Al finalizar la inspección de los neumáticos y cualquier servicio necesario en los mismos, actualice la configuración de los neumáticos en el vehículo para optimizar los ajustes del vehículo y borrar la alerta durante al menos 6250 millas. Para obtener más información, consulte [Cuidado y mantenimiento de los neumáticos](#).

No se recomienda que dependa solo de esta alerta en lugar de comprobar las bandas de rodadura de manera periódica. Esta alerta solo debería aparecer cuando su vehículo estima que los neumáticos han sobrepasado el intervalo de servicio recomendado.

Además, la alerta está calibrada para neumáticos Tesla y no tiene por qué funcionar con neumáticos de otros tipos o tamaños, incluidas las combinaciones de diferentes marcas o modelos de neumáticos. Puede que no aparezca, o que la alerta sea prematura, en neumáticos no recomendados por Tesla. Para obtener más información sobre los neumáticos recomendados, consulte [Ruedas y neumáticos](#).

DI_a245

La función de retención del vehículo no está disponible Mantener presionado el freno mientras esté detenido

Qué significa esta alerta:

La Retención del vehículo no está disponible actualmente debido a limitaciones del sistema. Cuando se detenga, utilice el pedal de freno para detener el vehículo por completo y que se mantenga parado.

Qué hay que hacer:

Continúe hacia su destino. Puede seguir conduciendo el vehículo.

Si esta alerta permanece activa en los siguientes desplazamientos, programe una cita de servicio en cuanto pueda. Mientras tanto, podrá seguir conduciendo el vehículo.

Para obtener más información, consulte [Retención del vehículo](#).

DIF_a251 / DIR_a251

Debería verificar el líquido de transmisión Programe servicio

Qué significa esta alerta:

Su vehículo ha detectado un estado que requiere la inspección del líquido de la transmisión.

Qué hay que hacer:

Se recomienda que programe una cita de servicio.

Puede seguir conduciendo el vehículo con esta alerta presente. No obstante, seguir conduciendo por un periodo de tiempo prolongado con esta alerta presente puede provocar un daño permanente en la caja de cambios/tren de transmisión.

EPBL_a195/EPBR_a195

Vehículo estacionado automático para evitar rodaje Abrochar cinturón y cerrar puerta para mantener la marcha

Qué significa esta alerta:

Su vehículo ha cambiado automáticamente a la posición de estacionamiento (P) porque ha determinado que el conductor se estaba marchando o ya no estaba presente. Este es el comportamiento esperado del vehículo en diversas circunstancias.

Su vehículo cambiará automáticamente a estacionamiento si se cumplen **todas** estas condiciones:



Solución de problemas relacionados con alertas

- Autopark no está activo.
- Su vehículo circula a una velocidad inferior a 1,4 mph (2,25 km/h) en la posición de avance o marcha atrás.
- La última actividad del conductor se detectó hace más de 2 segundos. La actividad del conductor incluye:
 - Pisar el pedal del freno o el acelerador.
 - Dirigir manualmente el vehículo.

Y si se cumplen al menos **dos** de estas condiciones:

1. Se detecta que el cinturón de seguridad del conductor está desabrochado.
2. El conductor no se detecta como presente.
3. Se detecta que la puerta del conductor está abierta.

NOTA: El vehículo también cambiará automáticamente a la posición de estacionamiento cuando se conecte un cable de carga al puerto de carga.

Qué hay que hacer:

Para obtener más información sobre el cambio automático a la posición de estacionamiento, consulte [#unique_607](#).

ESP_a118

Asistencia para baja eficacia de los frenos activada Para detenerse, mantenga pisado el pedal de freno

Qué significa esta alerta:

La compensación hidráulica está activada. Esta función de asistencias de frenado se activa temporalmente para garantizarle una capacidad de frenado completa en situaciones en las que su vehículo detecta un rendimiento de frenado reducido.

Si se activa esta función, puede que note que el pedal del freno se aleja de su pie y que hay una presión mayor en el frenado. También puede que oiga un sonido de bombeo de la unidad hidráulica de frenado, en la parte delantera del vehículo. Esto suele durar unos pocos segundos en función de la superficie de la carretera y la velocidad del vehículo. Esto es completamente normal y no significa que haya algún problema en el vehículo.

Qué hay que hacer:

Siga pisando el pedal de freno como suele hacerlo y no lo "bombee" (pisar y soltar repetidamente), ya que esto interrumpirá la función.

Se cerrará esta alerta cuando su vehículo se detenga o cuando deje de pisar el pedal de freno. Puede que se siga mostrando hasta 5 segundos después.

La reducción del rendimiento de los frenos suele ser temporal, y puede deberse a distintas razones, como por ejemplo una alta temperatura de los frenos después de un uso intensivo o conducir en situaciones extremadamente frías o húmedas. También puede indicar que los discos y pastillas de freno se han desgastado hasta el punto de que se necesite una sustitución normal.

Si sigue experimentando una reducción en el rendimiento de los frenos y percibe que no mejora con el tiempo, póngase en contacto con el servicio de Tesla en cuanto pueda para pedir una inspección de los frenos.

Para obtener más información, consulte [Compensación hidráulica de degradación](#).

PCS_a016

Imposible cargar por calidad de red eléctrica Reintente o pruebe otra ubic. carga o Superc.

Qué significa esta alerta:



La carga se ha parado debido a una condición que impide que su vehículo cargue con alimentación de CA. La carga rápida CC o la supercarga deberían seguir funcionando correctamente.

Puede deberse a alteraciones de la alimentación causadas por el equipo externo de carga o por la red eléctrica. En algunos casos, este problema puede deberse al uso de equipos eléctricos cercanos que tengan un alto consumo.

Si se pueden descartar estas causas, puede que haya algún problema con el propio vehículo que esté afectando a la carga de CA.

Qué hay que hacer:

Si esta alerta va acompañada de otra alerta que especifique que el problema afecta a la carga de CA, empiece investigando esa otra alerta.

Consejos adicionales para la resolución de problemas según el tipo de equipo:

- Si utiliza un Conector móvil, intente cargar el vehículo en una toma de pared diferente.
 - Si el vehículo comienza a cargarse, es probable que el problema se encuentre en la toma de pared.
 - Si el vehículo sigue sin cargarse, el problema podría estar en el Conector móvil.
- Si utiliza un Conector de pared, intente cargar el vehículo con un equipo de carga diferente, por ejemplo, un Conector móvil, que esté conectado a una toma de pared diferente.
 - Si el vehículo comienza a cargarse, es probable que el problema se encuentre en el Conector de pared.

Si el problema está relacionado con la toma de pared o con el Wall Connector, póngase en contacto con un electricista para que inspeccione la conexión del cableado.

También puede intentar cargar su vehículo con un Supercargador de Tesla o en una ubicación de carga en destino. Puede encontrar ambas opciones en el mapa de la pantalla táctil del vehículo. Consulte [Mapas y navegación](#) para obtener más información.

Si esta alerta sigue activa al intentar cargar en distintas ubicaciones y con distintos equipos de carga, se recomienda que programe una cita de servicio.

Para obtener más información sobre cómo solucionar problemas relacionados con las luces de estado del Wall Connector o el conector móvil, consulte el manual del propietario del producto en la página de [guías de productos de carga y adaptadores](#).

PCS_a017

Carga detenida, pérdida de corriente durante carga Revise fuente de alimentación y equipo de carga

Qué significa esta alerta:

Se ha perdido corriente durante la carga. Esto puede deberse a una pérdida de corriente del equipo de carga desde la fuente (por ejemplo, una toma de pared) o a un problema en el equipo de carga.

Qué hay que hacer:

A esta alerta suelen acompañarle otras que le ayudan a identificar y solucionar el problema. Empiece investigando las otras alertas que se muestran y que tengan relación con problemas de carga.

También puede comprobar las luces de estado del Conector móvil o del Conector de pared para confirmar que el dispositivo está activo. Además, puede consultar el manual del propietario para encontrar información de resolución de problemas basada en los códigos de los parpadeos. Si utiliza otro dispositivo de carga externo (que no sea de Tesla), compruebe si tiene una pantalla u otro tipo de interfaz que proporcione ayuda para la resolución de problemas.

Si es evidente que el equipo de carga no tiene corriente, compruebe el disyuntor de la toma de pared o del Conector de pared para asegurarse de que no se ha activado.

Consejos adicionales para la resolución de problemas según el tipo de equipo:



Solución de problemas relacionados con alertas

- Si utiliza un Conector móvil, intente cargar el vehículo en una toma de pared diferente.
 - Si el vehículo comienza a cargarse, es probable que el problema se encuentre en la toma de pared.
 - Si el vehículo sigue sin cargarse, el problema podría estar en el Conector móvil.
- Si utiliza un Conector de pared, intente cargar el vehículo con un equipo de carga diferente, por ejemplo, un Conector móvil, que esté conectado a una toma de pared diferente.
 - Si el vehículo comienza a cargarse, es probable que el problema se encuentre en el Conector de pared.

Si el problema está relacionado con la toma de pared o con el Wall Connector, póngase en contacto con un electricista para que inspeccione la conexión del cableado.

Esta alerta suele ser específica de fuentes de alimentación y equipos de carga externos; no suele indicar un problema en su vehículo que deba resolverse en una cita de servicio.

También puede intentar cargar su vehículo con un Supercargador de Tesla o en una ubicación de carga en destino. Puede encontrar ambas opciones en el mapa de la pantalla táctil del vehículo. Consulte [Mapas y navegación](#) para obtener más información.

Para obtener más información sobre cómo solucionar problemas relacionados con las luces de estado del Wall Connector o el conector móvil, consulte el manual del propietario del producto en la página de [guías de productos de carga y adaptadores](#).

PCS_a019

Un problema de red/vehículo limita carga CA Desenchufe y reintente o cambie ubicac. carga

Qué significa esta alerta:

La velocidad de carga se ha reducido debido a un problema que afecta a la capacidad del vehículo para cargar con alimentación de CA. La carga rápida CC o la supercarga deberían seguir funcionando correctamente.

Puede deberse a alteraciones de la alimentación causadas por el equipo externo de carga o por la red eléctrica. En algunos casos, este problema puede deberse al uso de equipos eléctricos cercanos que tengan un alto consumo.

Si se pueden descartar estas causas, puede que haya algún problema con el propio vehículo que esté afectando a la carga de CA.

Qué hay que hacer:

Si esta alerta va acompañada de otra alerta que especifique que el problema afecta a la carga de CA, empiece investigando esa otra alerta.

Consejos adicionales para la resolución de problemas según el tipo de equipo:

- Si utiliza un Conector móvil, intente cargar el vehículo en una toma de pared diferente.
 - Si el vehículo comienza a cargarse, es probable que el problema se encuentre en la toma de pared.
 - Si el vehículo sigue sin cargarse, el problema podría estar en el Conector móvil.
- Si utiliza un Conector de pared, intente cargar el vehículo con un equipo de carga diferente, por ejemplo, un Conector móvil, que esté conectado a una toma de pared diferente.
 - Si el vehículo comienza a cargarse, es probable que el problema se encuentre en el Conector de pared.

Si el problema está relacionado con la toma de pared o con el Wall Connector, póngase en contacto con un electricista para que inspeccione la conexión del cableado.

También puede intentar cargar su vehículo con un Supercargador de Tesla o en una ubicación de carga en destino. Puede encontrar ambas opciones en el mapa de la pantalla táctil del vehículo. Consulte [Mapas y navegación](#) para obtener más información.



Si esta alerta sigue activa al intentar cargar en distintas ubicaciones y con distintos equipos de carga, se recomienda que programe una cita de servicio.

Para obtener más información sobre cómo solucionar problemas relacionados con las luces de estado del Wall Connector o el conector móvil, consulte el manual del propietario del producto en la página de [guías de productos de carga y adaptadores](#).

PCS_a032

Baja calidad de la red eléctrica detectada Pruebe otra estación o ubicación de carga

Qué significa esta alerta:

La velocidad de carga se ha reducido o la carga se ha interrumpido debido a una condición que afecta a la capacidad de carga con alimentación de CA de su vehículo. La carga rápida de CC/Supercarga debería seguir funcionando con normalidad.

El cargador de a bordo de su vehículo ha detectado perturbaciones de la fuente de alimentación en la red de energía eléctrica. Estas perturbaciones interfieren con el proceso de carga del vehículo.

Entre las principales causas de estas perturbaciones de la red eléctrica se encuentran:

- Problemas en el cableado del edificio o en la toma de pared.
- Problemas con el equipo de carga externo.
- Otros equipos eléctricos de gran tamaño, como lavadoras o máquinas de aire acondicionado, pueden consumir de forma temporal una energía muy alta o causar alteraciones en su red eléctrica.
- Condiciones externas que afectan a la red de energía eléctrica.

Qué hay que hacer:

Como esta alerta suele ser específica de fuentes de alimentación y equipos de carga externos, y como no suele indicar un problema en su vehículo que deba resolverse en una cita de servicio, le recomendamos que:

- Intente cargar el vehículo con tomas de pared diferentes.
- Intente cargar de nuevo (desconecte y vuelva a conectar) si hay otros equipos eléctricos de gran tamaño que no estén consumiendo energía.
- Intente cargar el vehículo con distintos tipos de equipos de carga en ubicaciones diferentes.

También puede intentar cargar su vehículo con un Supercargador de Tesla o en una ubicación de carga en destino. Puede encontrar ambas opciones en el mapa de la pantalla táctil del vehículo. Consulte [Mapas y navegación](#) para obtener más información.

Para obtener más información sobre cómo solucionar problemas relacionados con las luces de estado del Wall Connector o el conector móvil, consulte el manual del propietario del producto en la página de [guías de productos de carga y adaptadores](#).

PCS_a052

El equipo de carga externo no proporciona alimentación Compruebe la fuente de alimentación o pruebe otro equipo

Qué significa esta alerta:

La carga no puede iniciarse debido a una condición que impide que su vehículo cargue con alimentación de CA. La carga rápida de CC/Supercarga debería seguir funcionando con normalidad.

Su vehículo ha solicitado alimentación de CA del equipo de carga externo, pero el cargador de a bordo no detecta ninguna tensión de alimentación del equipo.



Solución de problemas relacionados con alertas

En ocasiones, esto puede deberse a un problema de hardware específico del equipo de carga externo, que impide al equipo de carga conectar o desconectar la alimentación del vehículo cuando se solicita. También puede deberse a otra condición que afecte al equipo de carga externo, a la fuente de alimentación a la que está conectado o al propio vehículo.

Qué hay que hacer:

Esta alerta suele ser específica de fuentes de alimentación y equipos de carga externos; no suele indicar un problema en su vehículo que deba resolverse en una cita de servicio.

Intente cargar el vehículo con distintos tipos de equipos de carga.

También puede intentar cargar su vehículo con un Supercargador de Tesla o en una ubicación de carga en destino. Puede encontrar ambas opciones en el mapa de la pantalla táctil del vehículo. Consulte [Mapas y navegación](#) para obtener más información.

Para obtener más información sobre cómo solucionar problemas relacionados con las luces de estado del Wall Connector o el conector móvil, consulte el manual del propietario del producto en la página de [guías de productos de carga y adaptadores](#).

PCS_a053

Régimen de carga reducido por caída tensión Retirar alargadores e inspeccionar cables

Qué significa esta alerta:

Se ha reducido la velocidad de carga debido a que el cargador de a bordo del vehículo ha detectado una caída de tensión grande durante la carga.

Es probable que esta situación la esté causando:

- Un problema en el cableado del edificio o en la toma de pared.
- Un cable alargador u otro tipo de cable que no sea compatible con la corriente de carga necesaria.

Este problema también puede deberse al encendido de dispositivos eléctricos que tengan un mayor consumo de energía en el mismo circuito derivado mientras se carga el vehículo.

Qué hay que hacer:

Si este problema ha tenido lugar varias veces en su ubicación de carga habitual, póngase en contacto con un electricista para que inspeccione la instalación eléctrica. Debe comprobar los siguientes elementos:

- Cualquier equipo de carga instalado y su conexión al cableado del edificio.
- El cableado del edificio, incluyendo cualquier toma que se utilice con un conector móvil.
- El punto por el que la conexión eléctrica con la línea del suministro eléctrico entra en el edificio.

Consulte al electricista si debe reducir la corriente de carga del vehículo o si debe aumentar la potencia de la instalación eléctrica para poder utilizar una corriente de carga mayor.

Esta alerta suele ser específica de fuentes de alimentación y equipos de carga externos; no suele indicar un problema en su vehículo que deba resolverse en una cita de servicio.

También puede intentar cargar su vehículo con un Supercargador de Tesla o en una ubicación de carga en destino. Puede encontrar ambas opciones en el mapa de la pantalla táctil del vehículo. Consulte [Mapas y navegación](#) para obtener más información.

Para obtener más información sobre cómo solucionar problemas relacionados con las luces de estado del Wall Connector o el conector móvil, consulte el manual del propietario del producto en la página de [guías de productos de carga y adaptadores](#).



PCS_a054

Carga detenida por gran caída de tensión Retirar alargadores e inspeccionar cables

Qué significa esta alerta:

Se ha interrumpido la carga porque el cargador de a bordo de su vehículo ha detectado una caída de tensión grande inusual.

Es probable que esta situación la esté causando:

- Un problema en el cableado del edificio o en la toma de pared.
- Un cable alargador u otro tipo de cable que no sea compatible con la corriente de carga necesaria.

Este problema también puede deberse al encendido de dispositivos eléctricos que tengan un mayor consumo de energía en el mismo circuito derivado mientras se carga el vehículo.

Qué hay que hacer:

Si este problema ha tenido lugar varias veces en su ubicación de carga habitual, póngase en contacto con un electricista para que inspeccione la instalación eléctrica. Debe comprobar los siguientes elementos:

- Cualquier equipo de carga instalado y su conexión al cableado del edificio.
- El cableado del edificio, incluyendo cualquier toma que se utilice con un conector móvil.
- El punto por el que la conexión eléctrica con la línea del suministro eléctrico entra en el edificio.

Consulte al electricista si debe reducir la corriente de carga del vehículo o si debe aumentar la potencia de la instalación eléctrica para poder utilizar una corriente de carga mayor.

Esta alerta suele ser específica de fuentes de alimentación y equipos de carga externos; no suele indicar un problema en su vehículo que deba resolverse en una cita de servicio.

También puede intentar cargar su vehículo con un Supercargador de Tesla o en una ubicación de carga en destino. Puede encontrar ambas opciones en el mapa de la pantalla táctil del vehículo. Consulte [Mapas y navegación](#) para obtener más información.

Para obtener más información sobre cómo solucionar problemas relacionados con las luces de estado del Wall Connector o el conector móvil, consulte el manual del propietario del producto en la página de [guías de productos de carga y adaptadores](#).

PCS_a073

Error detectado en el equipo de carga externo Pruebe otro equipo de carga

Qué significa esta alerta:

La carga no puede iniciarse debido a una condición que impide que su vehículo cargue con alimentación de CA. La carga rápida CC o la supercarga deberían seguir funcionando correctamente.

El cargador integrado del vehículo está detectando tensión de entrada en el puerto de carga cuando no se ha solicitado alimentación del equipo de carga externo, lo que indica que dicho equipo no funciona correctamente.

A menudo la causa está en un fallo de hardware específico del equipo externo de carga, que evita que el equipo de carga active o desactive la alimentación hacia el vehículo cuando se le solicita. También se puede producir por un problema que afecte al equipo externo de carga o a un problema que afecte al propio vehículo.

Qué hay que hacer:



Solución de problemas relacionados con alertas

Esta alerta suele ser específica de fuentes de alimentación y equipos de carga externos; no suele indicar un problema en su vehículo que deba resolverse en una cita de servicio.

Intente cargar el vehículo con distintos tipos de equipos de carga.

También puede intentar cargar su vehículo con un Supercargador de Tesla o en una ubicación de carga en destino. Puede encontrar ambas opciones en el mapa de la pantalla táctil del vehículo. Consulte [Mapas y navegación](#) para obtener más información.

Para obtener más información sobre cómo solucionar problemas relacionados con las luces de estado del Wall Connector o el conector móvil, consulte el manual del propietario del producto en la página de [guías de productos de carga y adaptadores](#).

PCS_a090

Velocidad de carga reducida - Algunas fases de CA sin alimentación Compruebe la fuente de alimentación y el equipo de carga

Qué significa esta alerta:

La velocidad de carga se ha reducido debido a un problema que afecta a la capacidad del vehículo para cargar con alimentación de CA. La carga rápida de CC/Supercarga debería seguir funcionando con normalidad.

El cargador de a bordo de su vehículo ha detectado que al menos un convertidor de energía no está recibiendo la tensión de entrada de CA necesaria. Por ejemplo: durante una carga trifásica, podría faltar una fase en la potencia de entrada de CA proporcionada por la fuente externa. Esto puede deberse a una condición que afecte al equipo de carga externo, a la fuente de alimentación a la que está conectado o al propio vehículo.

Qué hay que hacer:

Esta alerta suele ser específica de fuentes de alimentación y equipos de carga externos; no suele indicar un problema en su vehículo que deba resolverse en una cita de servicio.

Intente cargar el vehículo con distintos tipos de equipos de carga.

También puede intentar cargar su vehículo con un Supercargador de Tesla o en una ubicación de carga en destino. Puede encontrar ambas opciones en el mapa de la pantalla táctil del vehículo. Consulte [Mapas y navegación](#) para obtener más información.

Para obtener más información sobre cómo solucionar problemas relacionados con las luces de estado del Wall Connector o el conector móvil, consulte el manual del propietario del producto en la página de [guías de productos de carga y adaptadores](#).

PMF_a092 / PMR_a092

Problema en tren motriz: programe servicio Problema podría persistir tras restabl. func.

Qué significa esta alerta:

El tren motriz de su vehículo requiere servicio. Es posible que se reduzcan la potencia, la velocidad y la aceleración, y que tenga que apagar el vehículo durante la conducción.

Esta alerta indica un problema persistente que requiere inspección y servicio del tren motriz.

Incluso si esta alerta desaparece tras el desplazamiento actual y no vuelve durante los siguientes, es necesario realizar el servicio para solucionar el problema del tren motriz que ha detectado el vehículo.

Qué hay que hacer:

Se recomienda que programe el servicio para que se inspeccione el tren motriz de su vehículo lo antes posible.

Sin el servicio, es posible que su vehículo continúe teniendo una potencia, velocidad y aceleración reducidas, y que en determinados momentos tenga que apagarlo durante la conducción o no se pueda conducir.



UI_a004

Maletero delantero abierto

Proceda con precaución

Qué significa esta alerta:

Se ha detectado que el maletero delantero (capó) del vehículo está abierto mientras conduce.

Esta alerta indica que no se puede confirmar que al menos uno de los dos cierres que sujetan el capó, el cierre principal o secundario del maletero delantero, esté cerrado (se confirma que está bien asegurado) cuando se cambia a una marcha distinta a la posición de estacionamiento.

Qué hay que hacer:

Dado que esta condición puede provocar la apertura del maletero delantero durante la conducción, se recomienda conducir con cuidado hasta que pueda detener el vehículo de forma segura y cambiar a la posición de estacionamiento.

Una vez estacionado el vehículo, revise el maletero delantero (capó) para asegurarse de que está completamente cerrado (ambos cierres están bien acoplados). Para obtener más información, consulte las instrucciones para el cierre del [Maletero delantero](#).

La alerta debería desaparecer una vez que el vehículo se cambie a la posición de estacionamiento. Sin embargo, puede volver a aparecer una vez que empiece a conducir si no lo inspecciona ni asegura completamente el capó.

Si esta alerta persiste tras conducir el vehículo repetidas veces o se produce con una frecuencia cada vez mayor, se recomienda que programe una cita de servicio lo antes posible.

Para obtener más información sobre el maletero delantero, consulte [Maletero delantero](#).

UI_a006

Se requiere servicio

Programar cita de servicio ahora

Qué significa esta alerta:

Tesla activa de forma remota esta alerta cuando se detecta una condición que requiere servicio en su vehículo.

Esta alerta puede activarse debido a diversas condiciones. Cuando se programa un servicio, debería haber más información disponible.

Esta alerta solo la puede borrar un técnico de servicio después de haber realizado el servicio en su vehículo.

Qué hay que hacer:

Puesto que esta alerta puede presentarse debido a diversas condiciones, se recomienda programar el servicio lo antes posible.

UI_a013

Presión de aire de los neumáticos muy baja

PARE A UN LADO y compruebe los neumáticos

Qué significa esta alerta:

Esta alerta indica que uno o varios neumáticos de su vehículo están demasiado bajos o pinchados.

El sistema de control de la presión de los neumáticos (TPMS) ha detectado que la presión de uno o varios neumáticos está considerablemente por debajo de la presión en frío recomendada.

Qué hay que hacer:



Solución de problemas relacionados con alertas

Debe pararse con cuidado y en un lugar seguro lo antes posible. Una vez que esté en un lugar seguro, compruebe si hay un neumático pinchado.

Puede solicitar una de las opciones de asistencia en carretera de Tesla (servicio de neumáticos móvil, de ruedas de alquiler, de grúa) si fuera necesario. Consulte el apartado [Contactando a Asistencia en carretera de Tesla](#) para obtener más información.

Si no se trata de una emergencia, le recomendamos que acuda a un taller de neumáticos local o que programe una cita de servicio mediante la aplicación móvil de Tesla.

Consulte [Mantenimiento de la presión de los neumáticos](#) para obtener información detallada sobre dónde encontrar la presión en frío recomendada (RCP) para los neumáticos de su vehículo, cómo comprobar la presión de los neumáticos y cómo mantener los neumáticos correctamente inflados.

La alerta se cerrará una vez que el TPMS detecte una presión uniforme en todos los neumáticos dentro de los 3 psi recomendados de presión en frío.

- La alerta y el indicador de presión de los neumáticos pueden seguir activos inmediatamente después de inflar los neumáticos hasta la presión en frío recomendada, pero ambos se desactivarán en cuanto conduzca una corta distancia.
- Es posible que deba conducir a más de 15 mph (25 km/h) durante al menos 10 minutos para que el sistema de control de la presión de los neumáticos pueda medir y asumir la presión actualizada de los neumáticos.

Para obtener más información sobre el inflado y la presión de los neumáticos, consulte [Cuidado y mantenimiento de los neumáticos](#).

UI_a014

Presión neumáticos menor que la recomendada Compruebe presión y rellene el aire necesario

Qué significa esta alerta:

Esta alerta NO indica que hay un neumático pinchado.

El sistema de control de la presión de los neumáticos (TPMS) ha detectado que la presión de uno o varios neumáticos está un 20 % por debajo de la presión en frío recomendada.

Consulte [Mantenimiento de la presión de los neumáticos](#) para obtener información detallada sobre dónde encontrar la presión en frío recomendada (RCP) para los neumáticos de su vehículo, cómo comprobar la presión de los neumáticos y cómo mantener los neumáticos correctamente inflados.

Esta alerta puede aparecer cuando hay bajas temperaturas debido a que el aire en los neumáticos se contrae de forma natural cuando hace frío, reduciendo así su presión.

Qué hay que hacer:

Añada aire para mantener la presión en frío recomendada. Aunque se espera que la presión de los neumáticos baje en climas fríos, la presión en frío recomendada debe mantenerse en todo momento.

Puede que la alerta desaparezca cuando se conduzca el vehículo. Desaparece porque los neumáticos se calientan y la presión aumenta. Aunque la alerta desaparezca, los neumáticos se deben inflar igualmente una vez que se hayan enfriado.

La alerta desaparecerá una vez que el sistema de control de presión de los neumáticos detecte que todos los neumáticos están inflados a la presión en frío recomendada.

- La alerta y el indicador de presión de los neumáticos pueden seguir activos inmediatamente después de inflar los neumáticos hasta la presión en frío recomendada, pero ambos se desactivarán en cuanto conduzca una corta distancia.
- Es posible que deba conducir a más de 15 mph (25 km/h) durante al menos 10 minutos para que el sistema de control de la presión de los neumáticos pueda medir y asumir la presión actualizada de los neumáticos.



Si esta alerta se activa varias veces para un mismo neumático, deberá inspeccionarlo para comprobar si presenta alguna fuga lenta. Puede visitar un taller de neumáticos local o programar una cita de servicio mediante la aplicación móvil de Tesla.

Para obtener más información sobre el inflado y la presión de los neumáticos, consulte [Cuidado y mantenimiento de los neumáticos](#).

Para obtener más información sobre el inflado y la presión de los neumáticos, consulte [Cuidado y mantenimiento de los neumáticos](#).

UI_a137

Conexión de servicio al vehículo activa Servicio realizando diagnósticos remotos

Qué significa esta alerta:

Un técnico de servicio accede de forma remota a su vehículo para realizar un diagnóstico o reparación. Puede que note cierta pérdida de funcionalidad del sistema de infoentretenimiento mientras se mantenga la conexión, pero esta alerta no indica un problema en su vehículo.

Puede seguir conduciendo el vehículo.

Qué hay que hacer:

Esta alerta debe desaparecer automáticamente después de que el técnico realice el diagnóstico o reparación del vehículo. Cuando desaparezca la alerta, puede que sea necesario reiniciar la pantalla táctil para restablecer la funcionalidad del sistema de infoentretenimiento. Para obtener más información, consulte [Reinicio de la pantalla táctil](#) en la [guía Hágallo usted mismo](#) de su vehículo.

Si esta alerta no desaparece después de 24 horas, se recomienda que programe el servicio a través de la aplicación móvil de Tesla o con un proveedor de servicios independiente. Tenga en cuenta que la oferta de talleres independientes puede variar según la configuración del vehículo y su ubicación.

UMC_a001

Imposible cargar con el conector móvil Conexión a tierra de salida deficiente; pruebe otra

Qué significa esta alerta:

El conector móvil ha detectado una mala conexión a tierra de la toma de corriente, probablemente causada por una conexión a tierra inadecuada o inexistente.

Esto no indica un problema con el conector móvil ni el vehículo, sino que apunta a un problema con la toma de corriente o la instalación eléctrica a la que está conectado el conector móvil.

Qué hay que hacer:

Un electricista debe inspeccionar la instalación eléctrica. El electricista debe asegurarse de que haya una correcta conexión a tierra en el disyuntor o en la caja de distribución de energía, así como de que las conexiones a la toma se hayan realizado correctamente, antes de intentar enchufar el conector móvil de nuevo.

Mientras tanto, si necesita cargar el vehículo, intente cargarlo utilizando una toma de corriente diferente, en otra ubicación o con otro tipo de estación de carga.

También puede intentar cargar su vehículo con un Supercargador de Tesla o en una ubicación de carga en destino. Puede encontrar ambas opciones en el mapa de la pantalla táctil del vehículo. Consulte [Mapas y navegación](#) para obtener más información.

Para obtener más información sobre cómo solucionar problemas relacionados con las luces de estado del conector móvil y con la carga, consulte el [Manual del propietario del producto](#).



UMC_a002

Carga imposible, saltó automát. conector móv. Desench. mango de puerto de carga y reintente

Qué significa esta alerta:

No se puede cargar el vehículo porque el disyuntor de fallo de conexión a tierra (GFCI) del conector móvil se ha activado.

Al igual que el GFCI en la toma de una pared, esta función se ha diseñado para detener la corriente eléctrica cuando hay un problema. Se ha interrumpido la carga para proteger su vehículo y el equipo de carga.

Esto puede deberse a muchos motivos. El problema podría estar en el cable de carga, en la manija de carga, en el puerto de carga o incluso en un componente del vehículo.

Qué hay que hacer:

Inspeccione el puerto de carga y la manija de carga para ver si se ha acumulado agua o si hay niveles de humedad inusuales. Si encuentra demasiada humedad, espere y deje que el interior del puerto de carga y el exterior de la manija de carga se sequen lo suficiente antes de volver a intentarlo.

Inspeccione si el equipo de carga presenta daños.

- Si el cable presenta algún tipo de daño o deterioro, **no lo use**. En su lugar, pruebe otro equipo de carga.
- Si el cable está en buen estado, intente realizar la carga de nuevo con el mismo conector móvil.

Si el problema persiste y evita que se pueda cargar, pruebe a realizar la carga con un equipo de carga diferente.

Esta alerta suele ser específica de fuentes de alimentación y equipos de carga externos; no suele indicar un problema en su vehículo que deba resolverse en una cita de servicio.

También puede intentar cargar su vehículo con un Supercargador de Tesla o en una ubicación de carga en destino. Puede encontrar ambas opciones en el mapa de la pantalla táctil del vehículo. Consulte [Mapas y navegación](#) para obtener más información.

Para obtener más información sobre cómo solucionar problemas relacionados con las luces de estado del conector móvil y con la carga, consulte el [Manual del propietario del producto](#).

UMC_a004

Imposible cargar con el adaptador móvil Voltaje demasiado alto/Pruebe otra toma

Qué significa esta alerta:

El vehículo no se carga o se interrumpe la carga porque el conector móvil presenta **una** de las siguientes condiciones:

- Detecta que la tensión de la toma de pared es demasiado alta, o
- detecta un aumento inesperado en la tensión de alimentación de la toma de pared.

Qué hay que hacer:

Intente cargar el vehículo con una toma de pared diferente. Si el vehículo comienza a cargarse, es probable que el problema se encuentre en la toma de pared. Póngase en contacto con un electricista para que inspeccione la conexión en el cableado del edificio a esa toma.

Si el vehículo sigue sin cargarse al probar una toma de pared diferente, intente cargarlo en otra ubicación.



También puede intentar cargar su vehículo con un Supercargador de Tesla o en una ubicación de carga en destino. Puede encontrar ambas opciones en el mapa de la pantalla táctil del vehículo. Consulte [Mapas y navegación](#) para obtener más información.

Para obtener más información sobre cómo solucionar problemas relacionados con las luces de estado del conector móvil y con la carga, consulte el [Manual del propietario del producto](#).

UMC_a005

Imposible cargar con el adaptador móvil Voltaje demasiado alto/Pruebe otra toma

Qué significa esta alerta:

El vehículo no se carga o se interrumpe la carga porque el conector móvil presenta **una** de las siguientes condiciones:

- No detecta suficiente tensión de alimentación en la toma de pared, o
- detecta una caída inesperada en la tensión de alimentación de la toma de pared.

Qué hay que hacer:

Intente cargar el vehículo con una toma de pared diferente. Si el vehículo comienza a cargarse, es probable que el problema se encuentre en la toma de pared. Póngase en contacto con un electricista para que inspeccione la conexión en el cableado del edificio a esa toma.

Si el vehículo sigue sin cargarse al probar una toma de pared diferente, intente cargarlo en otra ubicación.

Esta alerta suele ser específica de fuentes de alimentación y equipos de carga externos; no suele indicar un problema en su vehículo que deba resolverse en una cita de servicio.

También puede intentar cargar su vehículo con un Supercargador de Tesla o en una ubicación de carga en destino. Puede encontrar ambas opciones en el mapa de la pantalla táctil del vehículo. Consulte [Mapas y navegación](#) para obtener más información.

Para obtener más información sobre cómo solucionar problemas relacionados con las luces de estado del conector móvil y con la carga, consulte el [Manual del propietario del producto](#).

UMC_a007

Temperatura alta caja control conector móvil Deje enfriar conector móvil y reanude carga

Qué significa esta alerta:

La carga se ha interrumpido porque el conector móvil ha detectado una temperatura elevada dentro de la carcasa de la caja de control.

Qué hay que hacer:

Asegúrese de que el conector móvil no esté cubierto por nada y de que no esté cerca de ninguna fuente de calor. Si el problema persiste con una temperatura ambiente normal (por debajo de 38 °C), será necesario revisarlo.

También puede intentar cargar su vehículo con un Supercargador de Tesla o en una ubicación de carga en destino. Puede encontrar ambas opciones en el mapa de la pantalla táctil del vehículo. Consulte [Mapas y navegación](#) para obtener más información.

Para obtener más información sobre cómo solucionar problemas relacionados con las luces de estado del conector móvil y con la carga, consulte el [Manual del propietario del producto](#).



UMC_a008

Imposible cargar, enchufe pared muy caliente

Revise toma de pared y cableado

Qué significa esta alerta:

Las alertas de temperaturas altas detectadas por el Conector móvil indican que la toma que se utiliza para carga se ha calentado demasiado, por lo que se ha detenido la carga para proteger la toma.

Esto no indica un problema con el conector móvil ni el vehículo, sino que apunta a un problema con la toma de corriente o la instalación eléctrica a la que está conectado el conector móvil.

El calentamiento de la toma puede deberse a un enchufe que no se ha conectado correctamente, una conexión suelta en el cableado del edificio a la toma o una toma que ya está empezando a desgastarse.

Qué hay que hacer:

Asegúrese de que el adaptador está completamente enchufado a la toma. Si la velocidad de carga no vuelve a la normalidad, póngase en contacto con un electricista para que inspeccione la toma y las conexiones en el cableado del edificio a la toma y realice las reparaciones que sean necesarias.

Si la toma está desgastada, debe reemplazarse por una toma de alta calidad. Si adquiere un Conector de pared Tesla, le resultará más cómodo y obtendrá una velocidad de carga más rápida.

UMC_a009

Imposible cargar, mango de carga muy caliente

Busque residuos en empuñad. o puerto de carga

Qué significa esta alerta:

La carga se ha interrumpido porque el conector móvil ha detectado una temperatura elevada en la empuñadura de carga que se conecta al puerto de carga del vehículo.

Qué hay que hacer:

Asegúrese de que el conector móvil esté completamente insertado en la entrada del puerto de carga del vehículo.

Inspeccione la entrada del puerto de carga y la empuñadura del conector móvil para comprobar si hay obstrucciones o humedad. Asegúrese de que se ha eliminado cualquier obstrucción del puerto de carga o de la empuñadura del conector móvil y de que se ha secado la humedad. A continuación, intente volver a insertar la empuñadura del conector móvil en el puerto de carga.

También asegúrese de que la empuñadura del conector móvil no esté cubierta por nada y de que no esté cerca de ninguna fuente de calor.

Si la alerta persiste a temperaturas ambiente normales (por debajo de 38 °C) y aparece durante múltiples intentos de carga, puede que se deba a un problema que afecte al conector móvil o a su vehículo. Se recomienda que programe una cita de servicio en cuanto pueda.

También puede intentar cargar su vehículo con un Supercargador de Tesla o en una ubicación de carga en destino. Puede encontrar ambas opciones en el mapa de la pantalla táctil del vehículo. Consulte [Mapas y navegación](#) para obtener más información.

Para obtener más información sobre cómo solucionar problemas relacionados con las luces de estado del conector móvil y con la carga, consulte el [Manual del propietario del producto](#).



UMC_a010

Conex. conector móvil a adaptador caliente Deje enfriar y enchufe adaptador en c. móvil

Qué significa esta alerta:

La carga se ha interrumpido porque el conector móvil ha detectado una temperatura elevada en la conexión entre el adaptador del enchufe de pared y la caja de control.

Qué hay que hacer:

Asegúrese de que el adaptador del enchufe de pared esté completamente conectado a la caja de control del conector móvil.

Asegúrese de que el adaptador del enchufe de pared no esté cubierto por nada y de que no esté cerca de ninguna fuente de calor.

Después de desenchufarlo de la fuente de alimentación (toma de pared), inspeccione la conexión del adaptador del enchufe de pared y la conexión de la caja de control del conector móvil para comprobar si presentan obstrucciones o humedad. Asegúrese de que se ha eliminado cualquier obstrucción y se ha dejado secar la humedad. A continuación, intente volver a insertar el adaptador de enchufe de pared en el conector móvil y conéctelo a la fuente de alimentación (toma de pared).

Una vez que la temperatura de la caja de control del conector móvil haya disminuido y se haya eliminado cualquier obstrucción, la alerta debería desaparecer y la carga debería ser posible.

También puede intentar cargar su vehículo con un Supercargador de Tesla o en una ubicación de carga en destino. Puede encontrar ambas opciones en el mapa de la pantalla táctil del vehículo. Consulte [Mapas y navegación](#) para obtener más información.

Para obtener más información sobre cómo solucionar problemas relacionados con las luces de estado del conector móvil y con la carga, consulte el [Manual del propietario del producto](#).

UMC_a011

Error de comunicación con equipo de carga Reintente o pruebe un equipo diferente

Qué significa esta alerta:

Su vehículo no se carga porque no puede comunicarse correctamente con el conector móvil. El conector móvil no puede confirmar a través de la detección de proximidad que la empuñadura de carga esté completamente conectada a su vehículo.

Qué hay que hacer:

En primer lugar, confirme que la ausencia de una correcta comunicación está causada por conector móvil y no por un problema con el vehículo. Normalmente, este es el caso.

Para confirmarlo, pruebe a cargar el vehículo con un equipo de carga externo diferente.

- Si el vehículo comienza a cargarse, es probable que el problema se encuentre en el conector móvil.
- Si el vehículo sigue sin cargarse, el problema podría estar en el vehículo.

Inspeccione la entrada del puerto de carga del vehículo y la empuñadura del conector móvil para comprobar si presentan obstrucciones (utilice una linterna si es necesario). Asegúrese de que se ha eliminado cualquier obstrucción y de que se ha dejado secar la humedad. A continuación, intente volver a insertar el mango del conector móvil en el puerto de carga.

Esta alerta suele ser específica de fuentes de alimentación y equipos de carga externos; no suele indicar un problema en su vehículo que deba resolverse en una cita de servicio.



Solución de problemas relacionados con alertas

También puede intentar cargar su vehículo con un Supercargador de Tesla o en una ubicación de carga en destino. Puede encontrar ambas opciones en el mapa de la pantalla táctil del vehículo. Consulte [Mapas y navegación](#) para obtener más información.

Para obtener más información sobre cómo solucionar problemas relacionados con las luces de estado del conector móvil y con la carga, consulte el [Manual del propietario del producto](#).

Para obtener más información sobre la carga, consulte [Instrucciones de carga](#).

UMC_a012

Error de comunicación con equipo de carga Reintente o pruebe un equipo diferente

Qué significa esta alerta:

Su vehículo no se carga porque no puede comunicarse correctamente con el conector móvil. El conector móvil detecta que no puede generar ni mantener una señal del piloto de control válida.

Qué hay que hacer:

En primer lugar, confirme que la ausencia de una correcta comunicación está causada por conector móvil y no por un problema con el vehículo. Normalmente, este es el caso.

Para confirmarlo, pruebe a cargar el vehículo con un equipo de carga externo diferente.

- Si el vehículo comienza a cargarse, es probable que el problema se encuentre en el conector móvil.
- Si el vehículo sigue sin cargarse, el problema podría estar en el vehículo.

Inspeccione la entrada del puerto de carga del vehículo y la empuñadura del conector móvil para comprobar si presentan obstrucciones (utilice una linterna si es necesario). Asegúrese de que se ha eliminado cualquier obstrucción y de que se ha dejado secar la humedad. A continuación, intente volver a insertar el mango del conector móvil en el puerto de carga.

Esta alerta suele ser específica de fuentes de alimentación y equipos de carga externos; no suele indicar un problema en su vehículo que deba resolverse en una cita de servicio.

También puede intentar cargar su vehículo con un Supercargador de Tesla o en una ubicación de carga en destino. Puede encontrar ambas opciones en el mapa de la pantalla táctil del vehículo. Consulte [Mapas y navegación](#) para obtener más información.

Para obtener más información sobre cómo solucionar problemas relacionados con las luces de estado del conector móvil y con la carga, consulte el [Manual del propietario del producto](#).

Para obtener más información sobre la carga, consulte [Instrucciones de carga](#).

UMC_a013

Error adaptador pared, vel. carga reducida Enchufe adapt. en conector móvil y reintente

Qué significa esta alerta:

El Conector móvil no puede comunicarse con el adaptador del enchufe de pared. Dado que el Conector móvil no puede monitorizar la temperatura del adaptador del enchufe de pared, la corriente de carga se reduce automáticamente a 8 A.

Qué hay que hacer:

1. Desenchufe completamente el Conector móvil, incluido el adaptador del enchufe de pared, de la toma de pared.
2. Asegúrese de que la conexión entre el adaptador del enchufe de pared y el cuerpo principal del Conector móvil esté bien fijada.



- a. Desconecte completamente el adaptador del enchufe de pared del cuerpo principal del Conector móvil.
 - b. Inserte completamente el adaptador del enchufe de pared en el cuerpo principal del Conector móvil presionando para introducirlo en la toma hasta que encaje en su sitio.
3. Intente realizar la carga de nuevo enchufando el Conector móvil, incluido el adaptador del enchufe de pared, completamente en la toma de pared.
 4. Si la alerta persiste, pruebe con un adaptador del enchufe de pared diferente (consulte los pasos indicados anteriormente para asegurarse de que el adaptador está conectado al Conector móvil).
 - a. Si la alerta ha desaparecido, es probable que el problema se encuentre en el adaptador del enchufe de pared que estaba usando anteriormente.
 - b. Si la alerta persiste, es probable que el problema se encuentre en el Conector móvil.

Si es necesario, obtenga otro adaptador de enchufe de pared o conector móvil.

Mientras tanto, puede continuar realizando la carga con el mismo equipo. El régimen de carga se reducirá, ya que la corriente de carga se limitará a 8 A mientras continúe en este estado.

También puede intentar cargar su vehículo con un Supercargador de Tesla o en una ubicación de carga en destino. Puede encontrar ambas opciones en el mapa de la pantalla táctil del vehículo. Consulte [Mapas y navegación](#) para obtener más información.

Para obtener más información sobre cómo solucionar problemas relacionados con las luces de estado del conector móvil y con la carga, consulte el [Manual del propietario del producto](#).

UMC_a014

Error adaptador pared, vel. carga reducida Enchufe adapt. en conector móvil y reinte

Qué significa esta alerta:

El Conector móvil no puede comunicarse con el adaptador del enchufe de pared. Dado que el Conector móvil no puede identificar el tipo de toma de pared a la que está conectado el adaptador del enchufe de pared, la corriente de carga se reduce automáticamente a 8 A.

Qué hay que hacer:

1. Desenchufe completamente el Conector móvil, incluido el adaptador del enchufe de pared, de la toma de pared.
2. Asegúrese de que la conexión entre el adaptador del enchufe de pared y el cuerpo principal del Conector móvil esté bien fijada.
 - a. Desconecte completamente el adaptador del enchufe de pared del cuerpo principal del Conector móvil.
 - b. Inserte completamente el adaptador del enchufe de pared en el cuerpo principal del Conector móvil presionando para introducirlo en la toma hasta que encaje en su sitio.
3. Intente realizar la carga de nuevo enchufando el Conector móvil, incluido el adaptador del enchufe de pared, completamente en la toma de pared.
4. Si la alerta persiste, pruebe con un adaptador del enchufe de pared diferente (consulte los pasos indicados anteriormente para asegurarse de que el adaptador está conectado al Conector móvil).
 - a. Si la alerta ha desaparecido, es probable que el problema se encuentre en el adaptador del enchufe de pared que estaba usando anteriormente.
 - b. Si la alerta persiste, es probable que el problema se encuentre en el Conector móvil.

Si es necesario, obtenga otro adaptador de enchufe de pared o conector móvil. Mientras tanto, puede continuar realizando la carga con el mismo equipo. El régimen de carga se reducirá, ya que la corriente de carga se limitará a 8 A mientras continúe en este estado.

También puede intentar cargar su vehículo con un Supercargador de Tesla o en una ubicación de carga en destino. Puede encontrar ambas opciones en el mapa de la pantalla táctil del vehículo. Consulte [Mapas y navegación](#) para obtener más información.



Solución de problemas relacionados con alertas

Para obtener más información sobre cómo solucionar problemas relacionados con las luces de estado del conector móvil y con la carga, consulte el [Manual del propietario del producto](#).

UMC_a015

Error adaptador pared, vel. carga reducida Enchufe adapt. en conector móvil y reintentente

Qué significa esta alerta:

El Conector móvil no puede comunicarse con el adaptador del enchufe de pared. Dado que el Conector móvil no puede identificar el tipo de toma de pared a la que está conectado el adaptador del enchufe de pared, la corriente de carga se reduce automáticamente a 8 A.

Qué hay que hacer:

1. Desenchufe completamente el Conector móvil, incluido el adaptador del enchufe de pared, de la toma de pared.
2. Asegúrese de que la conexión entre el adaptador del enchufe de pared y el cuerpo principal del Conector móvil esté bien fijada.
 - a. Desconecte completamente el adaptador del enchufe de pared del cuerpo principal del Conector móvil.
 - b. Inserte completamente el adaptador del enchufe de pared en el cuerpo principal del Conector móvil presionando para introducirlo en la toma hasta que encaje en su sitio.
3. Intente realizar la carga de nuevo enchufando el Conector móvil, incluido el adaptador del enchufe de pared, completamente en la toma de pared.
4. Si la alerta persiste, pruebe con un adaptador del enchufe de pared diferente (consulte los pasos indicados anteriormente para asegurarse de que el adaptador está conectado al Conector móvil).
 - a. Si la alerta ha desaparecido, es probable que el problema se encuentre en el adaptador del enchufe de pared que estaba usando anteriormente.
 - b. Si la alerta persiste, es probable que el problema se encuentre en el Conector móvil.

Si es necesario, obtenga otro adaptador de enchufe de pared o conector móvil. Mientras tanto, puede continuar realizando la carga con el mismo equipo. El régimen de carga se reducirá, ya que la corriente de carga se limitará a 8 A mientras continúe en este estado.

También puede intentar cargar su vehículo con un Supercargador de Tesla o en una ubicación de carga en destino. Puede encontrar ambas opciones en el mapa de la pantalla táctil del vehículo. Consulte [Mapas y navegación](#) para obtener más información.

Para obtener más información sobre cómo solucionar problemas relacionados con las luces de estado del conector móvil y con la carga, consulte el [Manual del propietario del producto](#).

UMC_a016

Temperatura alta caja control conector móvil Índice de carga máxima reducido

Qué significa esta alerta:

La corriente de carga se ha reducido temporalmente porque el conector móvil ha detectado un aumento de la temperatura dentro de la carcasa de la caja de control.

Qué hay que hacer:

Asegúrese de que el conector móvil no esté cubierto por nada y de que no esté cerca de ninguna fuente de calor. Si el problema persiste con una temperatura ambiente normal (por debajo de 38 °C), será necesario revisarlo.

También puede intentar cargar su vehículo con un Supercargador de Tesla o en una ubicación de carga en destino. Puede encontrar ambas opciones en el mapa de la pantalla táctil del vehículo. Consulte [Mapas y navegación](#) para obtener más información.



Para obtener más información sobre cómo solucionar problemas relacionados con las luces de estado del conector móvil y con la carga, consulte el [Manual del propietario del producto](#).

UMC_a017

Veloc. carga reducida, enchufe pared caliente **Revise toma de pared y cableado**

Qué significa esta alerta:

Las alertas de temperaturas altas detectadas por el Conector móvil indican que la toma que se utiliza para cargar se ha calentado demasiado, por lo que se ha reducido la velocidad de carga para proteger la toma.

Esto no suele ser un problema de su vehículo ni del Conector móvil, sino de la toma. El calentamiento de la toma puede deberse a un enchufe que no se ha conectado correctamente, una conexión suelta en el cableado del edificio a la toma o una toma que ya está empezando a desgastarse.

Qué hay que hacer:

Asegúrese de que el adaptador está completamente enchufado a la toma. Si la velocidad de carga no vuelve a la normalidad, póngase en contacto con un electricista para que inspeccione la toma y las conexiones en el cableado del edificio a la toma y realice las reparaciones que sean necesarias.

Si la toma está desgastada, debe reemplazarse por una toma de alta calidad. Si adquiere un Conector de pared Tesla, le resultará más cómodo y obtendrá una velocidad de carga más rápida.

UMC_a018

Vel. carga reducida, mango de carga caliente **Busque residuos en empuñad. o puerto de carga**

Qué significa esta alerta:

La corriente de carga se ha reducido temporalmente porque el conector móvil ha detectado un aumento de la temperatura en la empuñadura de carga que se conecta al puerto de carga del vehículo.

Qué hay que hacer:

Asegúrese de que el conector móvil esté completamente insertado en la entrada del puerto de carga del vehículo.

Inspeccione la entrada del puerto de carga y la empuñadura del conector móvil para comprobar si hay obstrucciones o humedad. Asegúrese de que se ha eliminado cualquier obstrucción del puerto de carga o de la empuñadura del conector móvil y de que se ha secado la humedad. A continuación, intente volver a insertar la empuñadura del conector móvil en el puerto de carga.

También asegúrese de que la empuñadura del conector móvil no esté cubierta por nada y de que no esté cerca de ninguna fuente de calor.

Si la alerta persiste a temperaturas ambiente normales (por debajo de 38 °C) y aparece durante múltiples intentos de carga, puede que se deba a un problema que afecte al conector móvil o a su vehículo. Se recomienda que programe una cita de servicio en cuanto pueda.

También puede intentar cargar su vehículo con un Supercargador de Tesla o en una ubicación de carga en destino. Puede encontrar ambas opciones en el mapa de la pantalla táctil del vehículo. Consulte [Mapas y navegación](#) para obtener más información.

Para obtener más información sobre cómo solucionar problemas relacionados con las luces de estado del conector móvil y con la carga, consulte el [Manual del propietario del producto](#).



UMC_a019

Conex. conector móvil a adaptador caliente Índice de carga máxima reducido

Qué significa esta alerta:

La corriente de carga se ha reducido porque el conector móvil ha detectado una temperatura elevada en la conexión entre el adaptador del enchufe de pared y la caja de control.

Qué hay que hacer:

Asegúrese de que el adaptador del enchufe de pared esté completamente conectado a la caja de control del conector móvil.

Después de desenchufarlo de la fuente de alimentación (toma de pared), inspeccione la conexión del adaptador del enchufe de pared y la conexión de la caja de control del conector móvil para comprobar si presentan obstrucciones o humedad.

Se recomienda retirar cualquier resto u objeto extraño. Asegúrese de que se ha eliminado cualquier obstrucción y se ha dejado secar la humedad. A continuación, intente volver a insertar el adaptador de enchufe de pared en el conector móvil y conéctelo a la fuente de alimentación (toma de pared).

Asegúrese de que el adaptador del enchufe de pared no esté cubierto por nada y de que no esté cerca de ninguna fuente de calor. Si la alerta persiste a temperaturas ambiente normales (por debajo de 38 °C) y aparece durante múltiples intentos de carga, puede que se deba a un problema que afecte al conector móvil o a su vehículo. Se recomienda que programe una cita de servicio en cuanto pueda.

También puede intentar cargar su vehículo con un Supercargador de Tesla o en una ubicación de carga en destino. Puede encontrar ambas opciones en el mapa de la pantalla táctil del vehículo. Consulte [Mapas y navegación](#) para obtener más información.

Para obtener más información sobre cómo solucionar problemas relacionados con las luces de estado del conector móvil y con la carga, consulte el [Manual del propietario del producto](#).

VCFRONT_a180

Potencia reducida en sistema eléctrico El vehículo puede apagarse inesperadamente

Qué significa esta alerta:

El sistema eléctrico no puede mantener la tensión necesaria para que se puedan utilizar todas las funciones del vehículo.

Si la alerta se presenta mientras conduce, es posible que el vehículo se pare de forma inesperada.

Si esta alerta está presente cuando el vehículo se encuentra en la posición de estacionamiento o cuando se activa, es posible que el vehículo no tenga la energía eléctrica suficiente para comenzar a conducir. Es posible que haya una alerta independiente que indique ese estado.

Qué hay que hacer:

Se recomienda limitar o evitar el uso de todas las funciones no esenciales. Esto puede ayudar al vehículo a mantener una potencia eléctrica adecuada para las funciones vitales.

Si la alerta permanece activa, programe una cita de servicio inmediatamente. Sin servicio, el vehículo puede pararse inesperadamente o puede que no vuelva a arrancar.



VCFRONT_a182

Programe servicio para cambiar batería de BT Software se actualizará tras cambiar batería

Qué significa esta alerta:

El rendimiento de la batería de baja tensión es deficiente, por lo que hay que sustituirla. No se podrá actualizar el software del vehículo hasta que no se sustituya la batería de baja tensión.

Qué hay que hacer:

Es aconsejable sustituir la batería de baja tensión lo antes posible.

Puede programar una cita de servicio mediante la aplicación móvil de Tesla o con un taller independiente que ofrezca baterías de baja tensión apropiadas para el vehículo. Tenga en cuenta que la oferta de talleres independientes puede variar según la configuración del vehículo y su ubicación.

Si la batería de baja tensión no tiene suficiente energía para arrancar el vehículo o abrir las puertas, siga las instrucciones de [Arranque con pinzas](#).

Para obtener más información sobre el sistema de la batería, consulte [Información de la batería de alta tensión](#).

VCFRONT_a191

Potencia reducida en sistema eléctrico El vehículo se está apagando

Qué significa esta alerta:

La batería de baja tensión no puede suministrar la energía eléctrica necesaria para conducir. El vehículo se apaga para reservar la energía para las funciones esenciales que no sean la conducción.

El vehículo no puede conducirse en este estado.

Qué hay que hacer:

Si la alerta se activa mientras se conduce, debe parar el vehículo inmediatamente. Le aconsejamos lo siguiente:

- Pare en un lugar seguro inmediatamente.
- Use la aplicación móvil para ponerse en contacto con el servicio de asistencia en carretera de Tesla inmediatamente o busque otro servicio de ayuda en carretera si lo prefiere.

Si no para en un lugar seguro en un periodo de tiempo breve, es posible que el vehículo se apague inesperadamente. También es posible que el vehículo no vuelva a arrancar una vez aparcado.

Cuando esta alerta está activa, el sistema eléctrico no puede mantener la tensión necesaria para que se puedan utilizar todas las funciones del vehículo. Muchas de las funciones del vehículo no funcionarán.

Es posible que el vehículo pierda toda la corriente eléctrica. Si esto ocurre, aún puede usar el mecanismo de apertura manual de las puertas para salir del vehículo si es necesario. Para obtener más información, consulte [Apertura de las puertas desde el interior](#).

Esta alerta puede presentarse debido a diversos estados del vehículo. Para obtener más información y recomendaciones, consulte las otras alertas del vehículo que estén activas.

Si la alerta permanece activa, se aconseja programar una cita de servicio inmediatamente. Sin servicio, es posible que el vehículo no pueda conducirse, se pare inesperadamente o no vuelva a arrancar.



VCFRONT_a192

Sist. eléctrico no admite todas las funciones Desactivando funciones para ahorrar energía

Qué significa esta alerta:

El sistema eléctrico no puede suministrar alimentación a todas las funciones del vehículo. El vehículo apaga las funciones no esenciales para reservar la energía restante para las funciones esenciales.

Si está conduciendo cuando se activa esta alerta, es posible que el vehículo se apague inesperadamente. También es posible que el vehículo no vuelva a arrancar una vez aparcado.

Es probable que las funciones no esenciales, como la calefacción de los asientos, la climatización de la cabina o funciones de entretenimiento, no estén disponibles. Este es un comportamiento programado y diseñado para ayudar al vehículo a mantener un nivel de energía eléctrica adecuado como para que funcionen las funciones esenciales: luces, abrir y cerrar puertas y ventanillas, luces de emergencia o abrir el maletero delantero.

Es posible que el vehículo pierda toda la corriente eléctrica. Si esto ocurre, aún puede usar el mecanismo de apertura manual de las puertas para salir del vehículo si es necesario. Para obtener más información, consulte [Apertura de las puertas desde el interior](#).

Qué hay que hacer:

Esta alerta puede presentarse debido a diversos estados del vehículo. Para obtener más información y recomendaciones, consulte las otras alertas del vehículo que estén activas.

VCFRONT_a216

Vehículo puede no arrancar, necesita servicio Problema detectado en sistema eléctrico

Qué significa esta alerta:

Un consumo de energía anormalmente grande y continuo durante la conducción o la carga rápida de CC/supercarga ha hecho que el sistema eléctrico de el vehículo no sea compatible con todas las características y funciones.

El vehículo no volverá a arrancar hasta que se haya revisado el sistema eléctrico.

Los ajustes del control de climatización de la cabina, el posicionamiento de los difusores, el portón trasero eléctrico del maletero y la columna de dirección pueden estar limitados o no estar disponibles.

Puede que otras características y funciones tampoco estén disponibles, o que su rendimiento se vea afectado. Entre ellos se incluyen:

- Puertas eléctricas
- Ventanas eléctricas
- Asiento delantero (movimiento y calefacción)
- Calefacción de los asientos traseros
- Movimiento de los retrovisores

Qué hay que hacer:

Se recomienda programar el servicio lo antes posible. De lo contrario, seguirá sin poder arrancar ni y el sistema eléctrico seguirá sin ser compatible con todas las características y funciones.

Algunas o todas las puertas y ventanillas eléctricas de su vehículo pueden perder la alimentación eléctrica. Si esto ocurre, aún puede usar el mecanismo de apertura manual de las puertas para salir del vehículo si es necesario. Para obtener más información, consulte [Apertura de las puertas desde el interior](#).



VCFRONT_a220

Sist. eléctrico no admite todas las funciones Programar servicio

Qué significa esta alerta:

La batería de baja tensión no está disponible y no puede proporcionar alimentación eléctrica a las funciones del vehículo.

Es posible que el vehículo se apague inesperadamente. También es posible que el vehículo no vuelva a arrancar tras el desplazamiento actual.

Probablemente notará que algunas funciones no esenciales no funcionan. Este es un comportamiento diseñado para que el vehículo reserve energía para las funciones esenciales.

Qué hay que hacer:

Se recomienda limitar o evitar el uso de todas las funciones no esenciales. Esto puede ayudar al vehículo a mantener la energía eléctrica necesaria para las funciones esenciales no relacionadas con la conducción hasta que el vehículo pueda recibir servicio.

Si la alerta permanece activa, se aconseja programar una cita de servicio inmediatamente. Sin servicio, es posible que el vehículo no pueda conducirse, se pare inesperadamente o no vuelva a arrancar.

VCFRONT_a402

No hay energía de respaldo para sist. eléct. El vehículo consumirá más energía al ralentí

Qué significa esta alerta:

La fuente de alimentación de respaldo del sistema eléctrico, la batería de baja tensión, no está disponible o no puede suministrar la tensión requerida para todas las funciones del vehículo.

La fuente de energía eléctrica principal, el sistema de la batería de alta tensión, continuará haciendo funcionar las funciones del vehículo, incluso cuando esté a ralentí. Para obtener más información sobre la batería de alta tensión, consulte [Acerca de la batería de alta tensión](#).

Probablemente notará que algunas funciones no esenciales no funcionan. Este es un comportamiento diseñado para que el vehículo reserve energía para las funciones esenciales.

Es posible que también note que el vehículo consume más energía de lo normal cuando no está conduciendo o que muestra una autonomía proyectada más baja de lo que esperaría normalmente tras cargar. Esto es normal cuando esta alerta está presente y continuará siendo así hasta que se restablezca la fuente de alimentación de respaldo.

Existe la posibilidad de que un problema relacionado con la fuente de alimentación principal pueda hacer que el vehículo se apague inesperadamente.

Qué hay que hacer:

Se recomienda limitar o evitar el uso de todas las funciones no esenciales. Esto puede ayudar al vehículo a mantener una potencia eléctrica adecuada para las funciones vitales.

Le aconsejamos programar una cita de servicio a la primera oportunidad posible para restablecer la fuente de alimentación de respaldo del sistema eléctrico.

VCFRONT_a496

Vehículo preparándose para apagarse PARE EN UN LUGAR SEGURO

Qué significa esta alerta:



Solución de problemas relacionados con alertas

El sistema eléctrico no puede suministrar la energía suficiente como para conducir. El vehículo se está preparando para apagarse a fin de guardar la energía para funciones esenciales que no sean la conducción.

El vehículo no puede conducirse en este estado.

Qué hay que hacer:

Si la alerta se activa mientras conduce, debe parar el vehículo tan pronto como sea posible. Le aconsejamos lo siguiente:

- Pare en un lugar seguro a la primera oportunidad.
- Use la aplicación móvil para ponerse en contacto con el servicio de asistencia en carretera de Tesla inmediatamente o busque otro servicio de ayuda en carretera si lo prefiere.

Si no para en un lugar seguro en un periodo de tiempo breve, es posible que el vehículo se apague inesperadamente. También es posible que el vehículo no vuelva a arrancar una vez aparcado.

Es posible que el vehículo pierda toda la corriente eléctrica. Si esto ocurre, aún puede usar el mecanismo de apertura manual de las puertas para salir del vehículo si es necesario. Para obtener más información, consulte [Apertura de las puertas desde el interior](#).

Esta alerta puede presentarse debido a diversos estados del vehículo. Para obtener más información y recomendaciones, consulte las otras alertas del vehículo que estén activas.

VCFRONT_a592

No puede conducir - Se requiere servicio Problema detectado en sistema eléctrico

Qué significa esta alerta:

Un consumo de energía anormalmente grande y continuo ha hecho que el sistema eléctrico de el vehículo no sea compatible con todas las características y funciones.

Mientras esta alerta esté presente, el vehículo no volverá a arrancar y no podrá conducirlo.

Los ajustes del control de climatización de la cabina, el portón trasero eléctrico del maletero y la columna de dirección pueden estar limitados o no estar disponibles. Es posible que muchas características y funciones del lado izquierdo del vehículo no estén disponibles, o que su rendimiento se vea afectado. Entre ellos se incluyen:

- Puertas eléctricas
- Ventanas eléctricas
- Asiento delantero (movimiento y calefacción)
- Calefacción de los asientos traseros
- Movimiento de los retrovisores

Qué hay que hacer:

De lo contrario, seguirá sin poder conducir el vehículo, y el sistema eléctrico seguirá sin ser compatible con todas las características y funciones.

Algunas o todas las puertas y ventanillas eléctricas de su vehículo pueden perder la alimentación eléctrica. Si esto ocurre, aún puede usar el mecanismo de apertura manual de las puertas para salir del vehículo si es necesario. Para obtener más información, consulte [Apertura de las puertas desde el interior](#).



VCFRONT_a593

No puede conducir - Se requiere servicio Problema detectado en sistema eléctrico

Qué significa esta alerta:

Un consumo de energía anormalmente grande y continuo ha hecho que el sistema eléctrico de el vehículo no sea compatible con todas las características y funciones.

Mientras esta alerta esté presente, el vehículo no volverá a arrancar y no podrá conducirlo.

Los ajustes del control de climatización de la cabina, el portón trasero eléctrico del maletero y la columna de dirección pueden estar limitados o no estar disponibles. Es posible que muchas características y funciones del lado izquierdo del vehículo no estén disponibles, o que su rendimiento se vea afectado. Entre ellos se incluyen:

- Puertas eléctricas
- Ventanas eléctricas
- Asiento delantero (movimiento y calefacción)
- Calefacción de los asientos traseros
- Movimiento de los retrovisores

Qué hay que hacer:

De lo contrario, seguirá sin poder conducir el vehículo, y el sistema eléctrico seguirá sin ser compatible con todas las características y funciones.

Algunas o todas las puertas y ventanillas eléctricas de su vehículo pueden perder la alimentación eléctrica. Si esto ocurre, aún puede usar el mecanismo de apertura manual de las puertas para salir del vehículo si es necesario. Para obtener más información, consulte [Apertura de las puertas desde el interior](#).

VCFRONT_a596

No puede conducir - Se requiere servicio Problema detectado en sistema eléctrico

Qué significa esta alerta:

Un consumo de energía anormalmente grande y continuo ha hecho que el sistema eléctrico de el vehículo no sea compatible con todas las características y funciones.

Mientras esta alerta esté presente, el vehículo no volverá a arrancar y no podrá conducirlo.

El posicionamiento de los difusores puede estar limitado o no estar disponible. Es posible que muchas características y funciones del lado derecho del vehículo no estén disponibles, o que su rendimiento se vea afectado. Entre ellos se incluyen:

- Puertas eléctricas
- Ventanas eléctricas
- Asiento delantero (movimiento y calefacción)
- Calefacción de los asientos traseros
- Movimiento de los retrovisores

Qué hay que hacer:

Se recomienda programar el servicio lo antes posible. De lo contrario, seguirá sin poder conducir el vehículo, y el sistema eléctrico seguirá sin ser compatible con todas las características y funciones.



Solución de problemas relacionados con alertas

Algunas o todas las puertas y ventanillas eléctricas de su vehículo pueden perder la alimentación eléctrica. Si esto ocurre, aún puede usar el mecanismo de apertura manual de las puertas para salir del vehículo si es necesario. Para obtener más información, consulte [Apertura de las puertas desde el interior](#).

VCFRONT_a597

No puede conducir - Se requiere servicio Problema detectado en sistema eléctrico

Qué significa esta alerta:

Un consumo de energía anormalmente grande y continuo ha hecho que el sistema eléctrico de el vehículo no sea compatible con todas las características y funciones.

Mientras esta alerta esté presente, el vehículo no volverá a arrancar y no podrá conducirlo.

El posicionamiento de los difusores puede estar limitado o no estar disponible. Es posible que muchas características y funciones del lado derecho del vehículo no estén disponibles, o que su rendimiento se vea afectado. Entre ellos se incluyen:

- Puertas eléctricas
- Ventanas eléctricas
- Asiento delantero (movimiento y calefacción)
- Calefacción de los asientos traseros
- Movimiento de los retrovisores

Qué hay que hacer:

Se recomienda programar el servicio lo antes posible. De lo contrario, seguirá sin poder conducir el vehículo, y el sistema eléctrico seguirá sin ser compatible con todas las características y funciones.

Algunas o todas las puertas y ventanillas eléctricas de su vehículo pueden perder la alimentación eléctrica. Si esto ocurre, aún puede usar el mecanismo de apertura manual de las puertas para salir del vehículo si es necesario. Para obtener más información, consulte [Apertura de las puertas desde el interior](#).

VCSEC_a221

Presión neumáticos menor que la recomendada Compruebe presión y rellene el aire necesario

Qué significa esta alerta:

Esta alerta NO indica que hay un neumático pinchado.

El sistema de control de la presión de los neumáticos (TPMS) ha detectado que la presión de uno o varios neumáticos está un 20 % por debajo de la presión en frío recomendada.

Consulte [Mantenimiento de la presión de los neumáticos](#) para obtener información detallada sobre dónde encontrar la presión en frío recomendada (RCP) para los neumáticos de su vehículo, cómo comprobar la presión de los neumáticos y cómo mantener los neumáticos correctamente inflados.

Esta alerta puede aparecer cuando hay bajas temperaturas debido a que el aire en los neumáticos se contrae de forma natural cuando hace frío, reduciendo así su presión.

Qué hay que hacer:

Añada aire para mantener la presión en frío recomendada. Aunque se espera que la presión de los neumáticos baje en climas fríos, la presión en frío recomendada debe mantenerse en todo momento.



Puede que la alerta desaparezca cuando se conduzca el vehículo. Desaparece porque los neumáticos se calientan y la presión aumenta. Aunque la alerta desaparezca, los neumáticos se deben inflar igualmente una vez que se hayan enfriado.

La alerta desaparecerá una vez que el sistema de control de presión de los neumáticos detecte que todos los neumáticos están inflados a la presión en frío recomendada.

- La alerta y el indicador de presión de los neumáticos pueden seguir activos inmediatamente después de inflar los neumáticos hasta la presión en frío recomendada, pero ambos se desactivarán en cuanto conduzca una corta distancia.
- Es posible que deba conducir a más de 15 mph (25 km/h) durante al menos 10 minutos para que el sistema de control de la presión de los neumáticos pueda medir y asumir la presión actualizada de los neumáticos.

Si esta alerta se activa varias veces para un mismo neumático, deberá inspeccionarlo para comprobar si presenta alguna fuga lenta. Puede visitar un taller de neumáticos local o programar una cita de servicio mediante la aplicación móvil de Tesla.

Para obtener más información sobre el inflado y la presión de los neumáticos, consulte [Cuidado y mantenimiento de los neumáticos](#).

VCSEC_a228

Presión de aire de los neumáticos muy baja PARE A UN LADO y compruebe los neumáticos

Qué significa esta alerta:

Esta alerta indica que uno o varios neumáticos de su vehículo están demasiado bajos o pinchados.

El sistema de control de la presión de los neumáticos (TPMS) ha detectado que la presión de uno o varios neumáticos está considerablemente por debajo de la presión en frío recomendada.

Qué hay que hacer:

Debe pararse con cuidado y en un lugar seguro lo antes posible. Una vez que esté en un lugar seguro, compruebe si hay un neumático pinchado.

Puede solicitar una de las opciones de asistencia en carretera de Tesla (servicio de neumáticos móvil, de ruedas de alquiler, de grúa) si fuera necesario. Consulte el apartado [Contactando a Asistencia en carretera de Tesla](#) para obtener más información.

Si no se trata de una emergencia, le recomendamos que acuda a un taller de neumáticos local o que programe una cita de servicio mediante la aplicación móvil de Tesla.

Consulte [Mantenimiento de la presión de los neumáticos](#) para obtener información detallada sobre dónde encontrar la presión en frío recomendada (RCP) para los neumáticos de su vehículo, cómo comprobar la presión de los neumáticos y cómo mantener los neumáticos correctamente inflados.

La alerta debería cerrarse una vez que el Sistema de control de la presión de los neumáticos detecte una medición de la presión uniforme en cada uno de los neumáticos de al menos 30 psi.

- La alerta y el indicador de presión de los neumáticos pueden seguir activos inmediatamente después de inflar los neumáticos hasta la presión en frío recomendada, pero ambos se desactivarán en cuanto conduzca una corta distancia.
- Es posible que deba conducir a más de 15 mph (25 km/h) durante al menos 10 minutos para que el sistema de control de la presión de los neumáticos pueda medir y asumir la presión actualizada de los neumáticos.

Para obtener más información sobre el inflado y la presión de los neumáticos, consulte [Cuidado y mantenimiento de los neumáticos](#).



Acerca de la información de este manual

Aplicabilidad del documento

Para obtener la información más amplia y reciente adaptada a su vehículo, consulte el Manual del propietario en la pantalla táctil de su vehículo tocando **Controles > Servicio > Manual del propietario**. La información es específica de su vehículo según las funciones que adquirió, la configuración del vehículo, la región de comercialización y la versión de software. Por el contrario, la información del propietario que Tesla proporciona en otros lugares se actualiza en caso necesario y puede no contener información exclusiva de su vehículo.

En la pantalla táctil se muestra información sobre las nuevas características tras realizar una actualización del software, pero también se pueden consultar en cualquier momento tocando **Controles > Software > Notas de versión**. Si el contenido del Manual del propietario sobre el uso del vehículo no coincide con la información de las notas de versión, estas últimas tienen prioridad.

Ilustraciones

Las ilustraciones proporcionadas en este documento son solamente para fines demostrativos. Según las opciones del vehículo, la versión del software y de la región, la información mostrada en la pantalla táctil de su vehículo puede ser ligeramente diferente.

Disponibilidad de funciones

Algunas funciones solo están disponibles en algunas configuraciones de vehículos o en algunos mercados específicos. La mención de opciones o funciones en el Manual del propietario no garantiza que estas estén disponibles en un vehículo concreto. Consulte [Disponibilidad de funciones](#) para obtener más información.

Errores o imprecisiones

Todas las especificaciones y descripciones son exactas en el momento de su publicación. Sin embargo, y ya que la mejora constante es uno de los objetivos de Tesla, nos reservamos el derecho de efectuar modificaciones en cualquier momento. Si desea comunicar cualquier imprecisión u omisión, o enviar sus comentarios o sugerencias con respecto a la calidad del Manual del propietario, envíe un correo electrónico a ownersmanualfeedback@tesla.com.

Ubicación de componentes

La información del propietario puede especificar la ubicación de un componente, es decir, si se encuentra en el lado izquierdo o derecho del vehículo. Como se muestra aquí, la izquierda (1) y la derecha (2) representan los lados del vehículo desde la perspectiva de una persona sentada en el interior.

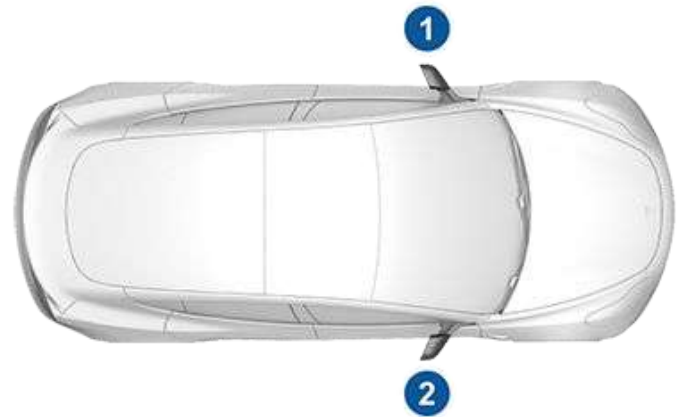

Derechos de autor y marcas comerciales

© 2012-2023 Tesla, Inc. Toda la información contenida en este documento y todo el software del vehículo están sujetos a derechos de autor y otros derechos de propiedad intelectual de Tesla, Inc. y sus licenciantes. Este material no puede modificarse, reproducirse ni copiarse, total o parcialmente, sin el consentimiento previo por escrito de Tesla, Inc. y sus licenciantes. Hay información adicional disponible, si se solicita. Tesla utiliza software creado por la comunidad de código abierto. Visita el sitio web de software de código abierto de Tesla en www.tesla.com/opensource. HD Radio es una marca registrada de iBiquity Digital Corporation. Los siguientes símbolos son marcas comerciales o marcas comerciales registradas de Tesla, Inc. en Estados Unidos y otros países:

TESLA

TESLA MOTORS

TESLA ROADSTER

MODEL S

MODEL X

MODEL 3

MODEL Y

T E S L A





El resto de marcas comerciales contenidas en este documento son propiedad de sus respectivos propietarios y su uso descrito en el presente documento no implica patrocinio ni aprobación de sus productos o servicios. El uso no autorizado de cualquier marca comercial mostrada en este documento o en el vehículo queda estrictamente prohibido.



Disponibilidad de funciones

Su Tesla cambia constantemente, con nuevas funciones que se añaden y mejoran con cada actualización de software. Sin embargo, en función de la versión de firmware que tenga su vehículo, es posible que no esté equipado con todas las funciones o que no funcionen exactamente como se describe en este manual del propietario. Las funciones de su vehículo varían en función de la región del mercado, la configuración del vehículo, las opciones adquiridas y las actualizaciones de software, entre otros.

La mención de opciones o funciones en este manual del propietario no garantiza que estas estén disponibles en su vehículo específico. La mejor manera de asegurarse de que está disfrutando de las mejores y más recientes funciones es actualizar el software del vehículo tan pronto como reciba la notificación correspondiente. También puede establecer sus preferencias en **Controles > Software > Preferencias de software > Avanzada**. Consulte [Actualizaciones de software](#) para obtener más información. En lo relativo a las funciones disponibles en su vehículo, cumpla siempre las leyes y límites locales para garantizar su seguridad, la de sus pasajeros y la de las personas que le rodean.



Telemática del vehículo

Model 3 está equipado con módulos electrónicos que monitorean y registran datos de diversos sistemas del vehículo, incluyendo el motor, componentes del Piloto automático, la batería, así como los sistemas de frenos y eléctrico. Los módulos electrónicos registran los datos sobre las diversas condiciones de conducción y del vehículo, como el frenado, la aceleración, el trayecto y cualquier otra información relacionada con el vehículo. Estos módulos también registran la información sobre las características del vehículo, como el estado y los eventos de carga, la activación/desactivación de varios sistemas, los códigos de diagnóstico, el VIN, la velocidad, la dirección y la ubicación.

El vehículo guarda los datos para que los técnicos de servicio de Tesla puedan acceder, utilizar y almacenar esta información durante la revisión del vehículo o para transmitirla periódicamente a Tesla de manera inalámbrica a través del sistema telemático del vehículo. Tesla puede utilizar estos datos para diversos fines, entre los que se incluyen la prestación de servicios telemáticos de Tesla; la resolución de problemas; la evaluación de la calidad, la funcionalidad y el rendimiento del vehículo; el análisis y la investigación desarrollados por Tesla y sus socios para mejorar y diseñar nuestros vehículos y sistemas; para defender a Tesla; y en caso de que algún órgano judicial los solicite. Durante las revisiones, Tesla puede resolver problemas a distancia con solo revisar el registro de datos del vehículo.

El sistema telemático transmite de forma inalámbrica y periódica la información del vehículo a Tesla. Los datos se usan tal como se describió anteriormente y ayudan a garantizar el mantenimiento adecuado de su vehículo. Las características adicionales del Model 3 pueden utilizar el sistema telemático del vehículo y la información suministrada, como los avisos de carga, las actualizaciones del software y el control y acceso remoto a los diferentes sistemas.

Tesla no revelará los datos registrados en su vehículo a otras personas, excepto cuando:

- Se obtenga un acuerdo o consentimiento del propietario del vehículo (o de la empresa de alquiler en el caso de un vehículo alquilado).
- La policía u otras autoridades los exijan oficialmente.
- Los tenga que utilizar Tesla para su defensa.
- Los solicite un tribunal de justicia.
- Se utilicen para fines de investigación, siempre y cuando no se revelen datos del propietario del vehículo o información de identificación.
- Se cedan a una empresa afiliada a Tesla, como sus sucesores o beneficiarios, o a nuestros proveedores de gestión de datos y sistemas de información.

Para obtener más información sobre la forma en la que Tesla procesa los datos que recopila de su vehículo, consulte el aviso de privacidad de Tesla en <http://www.tesla.com/about/legal>.

Envío de datos

Para garantizar la calidad y apoyar la mejora continua de funciones avanzadas como el Piloto automático, su Model 3 puede recopilar datos analíticos, de segmentos de carretera, de diagnóstico y de uso del vehículo, y enviarlos a Tesla para su análisis. Este análisis ayuda a Tesla a mejorar los productos y servicios aprendiendo de la experiencia de los miles de millones de kilómetros que han recorrido los vehículos de Tesla. Aunque Tesla comparte estos datos con socios que aportan datos similares, la información recopilada no le identifica personalmente y solo puede enviarse a Tesla con su consentimiento explícito. Para proteger su privacidad, la información personal no se registra bajo ningún concepto, está sujeta a técnicas de protección de la privacidad o se elimina de cualquier informe antes de ser enviada a Tesla. Para conocer los datos que comparte, toque **Controles > Software > Compartir datos**.

Para obtener más información sobre la forma en la que Tesla procesa los datos que recopila de su vehículo, consulte el aviso de privacidad de Tesla en <http://www.tesla.com/about/legal>.

NOTA: Aunque el Model 3 utiliza el GPS para mejorar la conducción y el manejo, como se explica en este manual del propietario, Tesla no registra ni almacena información de GPS específica del vehículo, excepto la ubicación en caso de que se produzca un accidente. Por consiguiente, Tesla es incapaz de proporcionar información histórica acerca de la ubicación del vehículo (por ejemplo, Tesla no puede decirle donde estaba estacionado o desplazándose el Model 3 a una fecha u hora determinada).

Control de calidad

Al recibir su Model 3, tal vez advierta en el odómetro que el vehículo ha recorrido cierta distancia, ya que no marcará cero km . Esto forma parte del proceso de prueba exhaustiva que garantiza la calidad de su Model 3.

El proceso de prueba incluye una serie de exhaustivas inspecciones durante y después de la producción. La inspección final tiene lugar en Tesla e incluye una prueba en carretera realizada por un técnico.



Contacto con Tesla

Para obtener información detallada acerca de su Model 3, vaya a www.tesla.com, e inicie sesión en su cuenta Tesla, o regístrese para obtener una cuenta.

Si desea hacer alguna consulta o tiene algún problema con respecto a su Model 3, llame a Tesla. Para encontrar el número de su región, vaya a www.tesla.com, seleccione su región en la parte inferior de la página y consulte la información de contacto.

NOTA: También puede usar los comandos de voz para enviar comentarios a Tesla. Diga "Informar", "Comentarios" o "Informe de errores" seguido de algunos breves comentarios. Model 3 Saca una foto de sus sistemas, incluyendo su ubicación actual, los datos de diagnóstico del vehículo y las capturas de pantalla de la pantalla táctil. Tesla revisa periódicamente estas notas y las utiliza para continuar mejorando el Model 3.



Certificaciones FCC e ISED

Componente	Fabricante	Modelo	Frecuencia de funcionamiento (MHz)	ID de FCC	ID de IC
Punto final del pilar B	Tesla	1783148	13,56; 2400-2483,5; 6000-8500	2AEIM-1783148	20098-1783148
Extremo interior	Tesla	1815669	2400-2483,5, 6000-8500	2AEIM-1815669	20098-1815669
BLE trasero izquierdo	Tesla	1817073	2400-2483,5, 6000-8500	2AEIM-1817073	20098-1817073
Punto final de la defensa	Tesla	1733130	2400-2483,5, 6000-8500	2AEIM-1733130	20098-1733130
TPMS	Tesla	1472547G	2400-2483,5	2AEIM-1472547G	20098-1472547G
TPMS	Tesla	1849171	2400-2483,5	2AEIM-1849171	20098-1849171
Módulo de la guantera BT USB	Tesla	1776863	2400-2483,5	2AEIM-1776863	2AEIM-1776863
Radar de la cabina (según equipamiento)*	Tesla	1616631	60000-64000	2AEIM-1616631	20098-1616631
HomeLink (según equipamiento)	Gentex	ADHL5C	286-440MHz	NZLADHL5C	4112A-ADHL5C
TCU	Tesla	1727111	--	XMR2020AG525RGL XMR202303AF51Y	10224A-2020AG525R 10224A-202201AF51Y
Cargador inalámbrico	Tesla	WC5	13,56 MHz, 127,72 KHz	2AEIM-WC5	20098-WC5

* El radar de la cabina solo se puede instalar en fábrica.

Los dispositivos mencionados cumplen la parte 15 de la normativa de la FCC y las normas RSS sobre exención de licencias de Industry Canada, además de la directiva de la UE 2014/53/UE.

El funcionamiento está sujeto a las dos condiciones siguientes:

1. Este dispositivo no puede generar interferencias perjudiciales; y
2. Este dispositivo debe aceptar cualquier interferencia recibida, incluida la que pueda provocar un funcionamiento no deseado.

Los cambios o las modificaciones no aprobadas expresamente por Tesla podrían invalidar la autoridad del usuario para utilizar el equipo.

Información sobre radiofrecuencia

Este equipo se ha probado y cumple los límites para un dispositivo digital de clase B, de acuerdo con la parte 15 de las reglas FCC. Estos límites se han diseñado para proporcionar una protección razonable contra la interferencia dañina en una instalación residencial. Este equipo genera, usa y puede irradiar energía de radiofrecuencia y, si no se instala y usa según las instrucciones, puede causar interferencia dañina a las comunicaciones de radio. Sin embargo, no existe ninguna garantía de que no se produzca interferencia en una instalación particular. Si este equipo causa interferencia dañina a la recepción de radio o televisiva, lo cual se puede determinar apagando y encendiendo el equipo, se recomienda que el usuario corrija la interferencia mediante una o varias de las medidas siguientes:

- Cambiar la orientación o ubicación de la antena receptora.
- Aumentar la separación entre el equipo y el receptor.
- Conectar el equipo a una toma en un circuito diferente de aquel al que está conectado el receptor.



Certificación de conformidad

- Consultar con el distribuidor o con un técnico de radio/televisión con experiencia para obtener ayuda.

⚠ PRECAUCIÓN: Este equipo y sus antenas no se deben situar ni utilizar junto a ninguna otra antena o transmisor.

UE

Su vehículo tiene diferentes tipos de equipamiento de radio. Los fabricantes del equipamiento de radio declaran que los módulos de RF indicados en la lista se han evaluado atendiendo a los requisitos básicos y otras provisiones relevantes de la Directiva 2014/53/UE. El texto completo de la Declaración de conformidad se puede encontrar en la siguiente dirección de Internet: <https://www.tesla.com/eu-doc>.

Módulos de RF

Los dispositivos descritos a continuación se han evaluado atendiendo a los requisitos básicos de la directiva 2014/53/UE.

Descripción	Banda de frecuencia	Nivel de potencia	Ubicación de la antena	Fabricante
Extremo interior	2400 - 2483,5 MHz	2 mW	Antena de metal IFA, en cabezal A	Tesla, Inc. 3500 Deer Creek Rd, Palo Alto, CA 94304 USA
Extremo interior	6000 - 8500 MHz	-41,3 dBm/MHz	Antena de metal IFA, en cabezal A	
BLE trasero izquierdo	2400-2483,5 MHz MHz	2 mW	Antena PCB, junto a la rueda trasera izquierda	
BLE trasero izquierdo	6000 - 8500 MHz	-41,3 dBm/MHz	Antena PCB, junto a la rueda trasera izquierda	
Punto final de la defensa	6000 - 8500 MHz	-41,3 dBm/MHz	Antena de chip, detrás de la defensa trasera	
Punto final de la defensa	2400 - 2483,5 MHz	2 mW	Antena de PCB detrás de la defensa trasera	
Punto final del pilar B	6000- 8500 MHz	-41,3 dBm/MHz	Antena de PCB, detrás del cristal del pilar B	
Punto final del pilar B	2400 - 2483,5 MHz	2 mW	Antena de PCB, detrás del cristal del pilar B	
Punto final del pilar B	13,56 MHz	N/D (campo magnético)	Antena de PCB, detrás del cristal del pilar B	
Cargador inalámbrico	13,56 MHz 127,72 kHz	N/D (campo magnético)	Antena de PCB, en la consola central	
Radar de la cabina	60000- 64000 MHz	20 mW	Antena de PCB, cerca del espejo retrovisor	
Guantera BT-USB	2400 - 2483,5 MHz	3,6 mW	Antena PCB, en la guantera	
Sensor TPMS	2400 - 2483,5 MHz	2,6 mW	En cada rueda	
Bluetooth	2402 - 2480 MHz	10 mW	Cabezal delantero	
GSM 900	885-915 930-960 MHz	2 W	Transmisión y recepción: Cabezal B, también usado para eCall	
GSM 1800	1710-1785 1805-1880 MHz	1 W	Recepción: Cabezal B Conectividad inalámbrica	



Descripción	Banda de frecuencia	Nivel de potencia	Ubicación de la antena	Fabricante
WCDMA (banda 8)	880-915 925-960 MHz	250 mW		
WCDMA (banda 1/3)	1920-1980 2110-2170 MHz	250 mW		
LTE (banda 7/8/34/41)	2500-2570, 2620-2690 MHz 925-960, 800-915 MHz 2010-2025 MHz (TDD) 2496-2690 MHz (TDD)	200 mW		
LTE (banda 20/28/29/32)	758-803, 703-748 MHz, 791-821, 832-862 MHz 717-728 MHz (solo Rx) 1452-1496 MHz (solo Rx)	200 mW		
LTE (banda 1/3/9)	1805-1880, 1710-1785 MHz 2110-2170, 1920-1980 MHz	200 mW		
LTE (banda 11/17/18)	1475,9-1495,9, 1427,9-1447,9 MHz 860-890, 815-845 MHz	200 mW		
Wi-Fi	2400-2483,5 MHz 5150-5250 MHz 5470-5725 MHz, 5725-5850 MHz	100 mW	Cabezal B, conectividad inalámbrica	
Bluetooth	2400-2483,5 MHz	10 mW	Cabezal B	
GNSS	1559-1610; 1151-1214; 1215,6-1236,6 MHz	N/D (solo recepción)	Debajo de la cubierta de protección contra reflejos de la cámara delantera	
BLE UHF trasero	315 MHz (Norteamérica, Japón) 433,9 MHz (resto del mundo)	N/D (solo recepción)	Detrás del parachoques trasero	
FM	76-108 MHz	N/D (solo recepción)	Ventanilla trasera	Harman Becker Automotive Systems GmbH Becher-Goring-Str.16 76307 Karlsbad, Deutschland
DAB	174-241 MHz	N/D (solo recepción)	Ventanilla trasera	
HomeLink (según equipamiento)	286-440 MHz	10 mW	Encima de la viga del parachoques delantero	Gentex Corporation 600 N Centennial Street Zeeland, MI 49464 USA



Caracteres Especiales

¿Mi coche hace qué?: [179](#)

A

ABS (sistema de frenado antibloqueo): [84](#)
Acamp.: [161](#)
acceso de la aplicación móvil: [58](#)
accesorios para remolcado: [100](#)
accesorios, conexión en toma de corriente: [12](#)
accesos directos: [7](#), [9](#)
 añadir a Mis aplicaciones: [7](#)
 reinicio de la pantalla táctil: [9](#)
aceleración de recuperación: [111](#)
Aceleración Evita-obstáculos: [144](#)
aceleración, estándar: [92](#)
aceleración, relax: [92](#)
aceleración, sport: [92](#)
actualización de mapas: [175](#)
actualizaciones de software: [194](#)
actualizaciones del firmware (software): [194](#)
advertencia de atención: [149](#)
advertencia de colisión frontal: [144](#)
Advertencia de colisión lateral: [140](#)
advertencia de límite de velocidad: [147](#)
advertencia de peatón: [99](#)
airbags, ubicación: [54](#)
aire acondicionado: [159](#)
ajuste lumbar: [35](#)
ajustes de fábrica, restaurar: [10](#)
ajustes de pantalla: [6](#)
alarma: [150](#), [154](#)
Alerta de colisión por ángulo muerto: [140](#)
alfombras, limpieza: [208](#)
alta tensión: [182](#), [197](#), [222](#)
 componentes: [182](#)
 Especificaciones de la batería: [222](#)
 seguridad: [197](#)
apagar y volver a arrancar: [69](#)
Aplicación de energía: [193](#)
aplicación móvil: [58](#), [64](#)
aplicaciones: [6](#)
Arcade: [179](#)
arranque: [69](#)
arranque con pinzas: [233](#), [234](#)
asientos: [35](#), [159](#)
 ajustar: [35](#)
 calefactores: [159](#)
asientos de seguridad infantil, sistemas de retención: [42](#)
asientos delanteros y traseros: [35](#)

asientos para niños: [55](#)
 desactivar airbag delantero del pasajero: [55](#)
asientos traseros, plegado y elevación: [36](#)
asistencia al conductor: [108](#)
Asistencia al estacionamiento: [88](#)
asistencia anticolisión: [144](#)
asistencia de carril: [140](#)
asistencia de velocidad: [147](#)
asistencia en carretera: [227](#)
audio: [176](#), [177](#), [179](#)
 configuración: [177](#)
 control de volumen: [176](#)
 reproducción de archivos: [176](#), [179](#)
AUTO Limpiadores: [83](#)
Autogiro: [111](#)
autonomía: [85](#), [192](#)
 consejos para maximizar: [192](#)
 freno regenerativo: [85](#)
autonomía instantánea: [193](#)
autonomía media: [193](#)
Autopark: [127](#)

B

Batería (alta tensión): [184](#), [222](#)
 cuidado de: [184](#)
 especificaciones: [222](#)
 límites de temperatura: [184](#)
batería (baja tensión): [184](#)
 descarga completa: [184](#)
Batería (baja tensión): [222](#)
 especificaciones: [222](#)
bloqueo: [23](#)
Bluetooth: [62](#), [64](#), [179](#)
 dispositivos, reproducción de archivos de sonido desde: [179](#)
 información general: [62](#), [64](#)
 teléfono, emparejamiento y uso: [62](#)
Boombox: [179](#), [180](#)
Borrar y restablecer: [10](#)

C

cable de liberación del puerto de carga: [190](#)
cadenas: [205](#)
calefacción: [159](#)
calefacción de los asientos: [159](#)
Calendario: [64](#)
calibrar ventanas: [26](#)
Cámara de ángulo muerto: [140](#)
cámara de cabina: [148](#)
cámara de cabina interior: [148](#)



- cámara de visión trasera: [98](#)
 - Cámara Tesla: [152](#), [154](#)
 - cámara trasera: [98](#)
 - cámara, orientada hacia atrás: [98](#)
 - cámaras laterales: [98](#)
 - Cambio de carril automático: [111](#)
 - cambio de propiedad: [10](#)
 - capó: [30](#)
 - Caraoke): [177](#)
 - carga: [182](#), [183](#), [186](#), [187](#), [188](#)
 - componentes y equipos: [182](#)
 - configuración de carga: [187](#), [188](#)
 - estaciones de carga públicas: [183](#)
 - estado de carga: [187](#), [188](#)
 - instrucciones: [186](#)
 - programa: [187](#), [188](#)
 - carga del vehículo: [217](#)
 - Carga en horas valle: [191](#)
 - carga programada: [191](#)
 - cargador para móvil, inalámbrico: [11](#)
 - cargador para móvil, inductivo: [11](#)
 - CCS (Combo): [183](#)
 - certificaciones (FCC, ISED, CE y NCC): [297](#)
 - Certificaciones FCC e ISED: [297](#)
 - CHAdEMO: [183](#)
 - chorros de lavado, limpieza: [211](#)
 - cierre al alejarse: [24](#)
 - Cierre de puerta por alejamiento: [24](#)
 - cinturones de seguridad: [38](#), [39](#), [208](#)
 - descripción general de: [38](#)
 - en una colisión: [39](#)
 - limpieza: [208](#)
 - pretensores: [39](#)
 - uso durante el embarazo: [39](#)
 - claxon: [74](#)
 - clips de vídeo: [152](#)
 - cojines elevadores, seguridad infantil: [42](#)
 - colocación del gato: [212](#)
 - Coloreador: [179](#)
 - comandos de voz: [17](#)
 - compartición de datos: [295](#)
 - Componentes del Piloto automático: [108](#)
 - conducción: [35](#), [69](#), [192](#)
 - arranque: [69](#)
 - consejos para maximizar la autonomía: [192](#)
 - posición en el asiento: [35](#)
 - conducción, automática: [111](#)
 - conductor: [93](#)
 - perfiles: [93](#)
 - Conector de pared: [183](#)
 - Conector móvil: [183](#), [186](#)
 - descripción: [183](#)
 - uso: [186](#)
 - conexión Wi-Fi: [61](#)
 - conferencias web: [65](#)
 - Configuración , borrando: [10](#)
 - configuración de seguridad: [150](#)
 - configuración, aceleración: [92](#)
 - consola: [33](#)
 - trasera: [33](#)
 - consola, toma de corriente de baja tensión: [12](#)
 - control de crucero: [111](#)
 - Control de crucero adaptado al tráfico: [111](#)
 - control de estabilidad: [91](#)
 - Control de semáforos y señales de stop: [120](#)
 - control de temperatura de cabina: [159](#)
 - control de tracción: [91](#)
 - control de volumen: [6](#)
 - control de volumen (multimedia): [176](#)
 - controles de climatización: [159](#)
 - Convocación inteligente: [131](#)
 - Convocar: [129](#)
 - correas de sujeción: [232](#)
 - cubiertas aerodinámicas: [201](#)
 - cubiertas de tuercas: [202](#)
 - Cuñas para llantas: [232](#)
- ## D
- Dashcam: [152](#)
 - datos personales, borrar: [10](#)
 - derechos de autor: [292](#)
 - desactivación del airbag delantero del pasajero: [55](#)
 - Desbloquear en estacionamiento: [25](#)
 - desbloqueo: [23](#)
 - descripción general del tablero: [4](#)
 - Deseo descubrir o comer: [170](#)
 - desviación del límite de velocidad: [147](#)
 - detección de inclinación/intrusión: [150](#)
 - detección de intrusión: [150](#)
 - detección de pasajeros, delanteros: [55](#)
 - dimensiones: [219](#)
 - dimensiones del saliente: [219](#)
 - Disponibilidad de funciones: [294](#)
 - dispositivos: [179](#)
 - Bluetooth, reproducción de archivos de sonido: [179](#)
 - dispositivos USB, conexión: [11](#)
 - distancia al suelo: [219](#)
 - Distancia de Convocar: [129](#)
 - Distancia lateral libre (Convocar): [129](#)

Distancia libre del parachoques (Convocar): [129](#)

Diversión: [179](#)

E

elevación: [212](#)

emergencia: [82](#)

encendido y apagado: [69](#)

energía: [13](#), [85](#)

 adquirida del freno regenerativo: [85](#)

 información de autonomía: [13](#)

Energía para trayecto de ida y vuelta (navegación): [174](#)

entrada fácil, perfil de conductor: [93](#)

escobillas limpiaparabrisas, sustitución: [210](#)

especificaciones: [219](#), [221](#), [222](#), [224](#)

 Batería de alta tensión: [222](#)

 batería de baja tensión: [222](#)

 dimensiones: [219](#)

 dirección: [221](#)

 exterior: [219](#)

 frenos: [221](#)

 interior: [219](#)

 llantas: [224](#)

 motor: [221](#)

 neumáticos: [224](#)

 sistemas secundarios: [221](#)

 suspensión: [222](#)

 transmisión: [221](#)

 volumen de carga: [221](#)

especificaciones de la dirección: [221](#)

especificaciones de la suspensión: [222](#)

especificaciones de la transmisión: [221](#)

especificaciones de par motor: [221](#)

especificaciones del motor: [221](#)

espera: [154](#)

estacionamiento mediante la función Convocar: [129](#)

estacionamiento, uso de Autopark: [127](#)

estaciones de carga públicas: [183](#)

estaciones de carga, visualización en el mapa: [170](#)

etiqueta: [217](#)

 Información de los neumáticos: [217](#)

 Placa reglamentaria: [217](#)

Etiqueta de información de los neumáticos: [217](#)

etiquetas de identificación: [216](#)

etiquetas de puertas: [217](#)

exterior: [3](#), [206](#), [208](#), [209](#), [219](#)

 abrillantado, retoques y reparaciones: [208](#)

 descripción general: [3](#)

 dimensiones: [219](#)

 funda para el coche: [209](#)

limpieza: [206](#)

F

faros, luces largas: [80](#)

faros, luces largas automáticas: [80](#)

Favoritos (navegación): [170](#)

favoritos (Reproductor multimedia): [177](#)

fluidos: [197](#)

 intervalos de sustitución: [197](#)

frenado de emergencia: [144](#)

frenado de emergencia auto: [145](#)

freno de estacionamiento: [86](#)

freno de estacionamiento eléctrico: [86](#)

freno regenerativo: [85](#)

frenos: [84](#), [145](#), [221](#)

 automáticos en emergencias: [145](#)

 descripción general de: [84](#)

 especificaciones: [221](#)

función de las puertas: [24](#)

 Cierre de puerta por alejamiento: [24](#)

funciones, cargar nuevas: [194](#)

funda para el coche: [209](#)

fundas de los asientos: [37](#)

G

grabación: [152](#), [154](#)

gráfico de consumo: [193](#)

gráfico de trayecto: [193](#)

guanteras, apertura: [33](#)

H

HomeLink: [66](#), [129](#)

 cuándo se utiliza la función Convocar: [129](#)

 programación y utilización: [66](#)

I

i-Size, seguridad infantil: [42](#)

inclinación automática: [75](#)

información de contacto: [227](#)

 asistencia en carretera: [227](#)

Información de la normativa sobre la radio: [297](#)

información de seguridad: [40](#)

 cinturones de seguridad: [40](#)

información de seguridad del airbag: [56](#)

Información del propietario, acerca de: [292](#)

Inicio: [6](#)

 botón: [6](#)

 pantalla: [6](#)

instrucciones de remolcado: [230](#)

interior: [4](#), [159](#), [207](#), [219](#)



control de temperatura: [159](#)
descripción general: [4](#)
dimensiones: [219](#)
limpieza: [207](#)
intermitentes, emergencia: [82](#)
interruptores de las ventanillas traseras, desactivar: [26](#)
intervalos de servicio: [196](#)
ISOFIX, seguridad infantil: [42](#)

J

J1772: [183](#)
juntas de las puertas: [208](#)
limpieza: [208](#)

K

kilometraje en entrega: [295](#)
kilometraje en la entrega: [295](#)

L

lavados de coches: [207](#)
lavaparabrisas, uso: [83](#)
liberación manual del puerto de carga: [190](#)
límite de velocidad absoluto: [147](#)
límite de velocidad relativo: [147](#)
límites de carga: [217](#)
limpiaparabrisas, uso: [83](#)
limpieza: [206](#)
líquido del lavaparabrisas, llenado: [210](#)
líquido del lavaparabrisas, rellenado: [210](#)
Llamada de emergencia: [229](#)
Llamada de emergencia SOS: [229](#)
llantas: [199](#), [200](#), [201](#), [202](#), [224](#)
alineación: [199](#)
cubiertas aerodinámicas, extracción e instalación: [201](#)
cubiertas de tuercas, retirada e instalación: [202](#)
especificaciones: [224](#)
par: [224](#)
sustitución: [200](#)
llaves: [20](#), [21](#)
añadir tarjetas llave y teléfonos-llave: [21](#)
descripción general: [20](#)
eliminar tarjetas llave y teléfonos-llave: [21](#)
Mostrar una lista de: [21](#)
luces de advertencia: [82](#)
luces de emergencia: [82](#)
luces, emergencia: [82](#)
luz de lectura, trasera: [33](#)
luz del puerto de carga: [187](#)

M

maletero delantero: [30](#)
maletero, delantero: [30](#)
maletero, trasero: [28](#)
mandos de juego: [179](#)
Mantener climatización encendida: [161](#)
mantenimiento: [196](#), [197](#), [198](#), [206](#), [210](#), [211](#)
chorros de lavado, limpieza: [211](#)
intervalos de servicio: [196](#)
intervalos de sustitución de líquidos: [197](#)
limpieza: [206](#)
líquido del lavaparabrisas, llenado: [210](#)
neumáticos: [198](#)
sustitución de las escobillas limpiaparabrisas: [210](#)
verificaciones diarias: [196](#)
verificaciones mensuales: [197](#)
marcas comerciales: [292](#)
Masa máxima en carga técnicamente admisible: [217](#)
Masa máxima técnicamente admisible en el eje: [217](#)
medios: [176](#), [179](#)
Mis aplicaciones: [7](#)
modificaciones: [213](#)
Modo centinela: [154](#)
modo de lavado de coche: [206](#)
Modo de transporte: [231](#)
modo remolque: [100](#)
Modo Restringido: [94](#)
Mostrar calendario al entrar: [64](#)
Mostrar siempre energía estimada para ida y vuelta: [174](#)
multimedia: [177](#)
configuración: [177](#)
fuentes, mostrar y ocultar: [177](#)

N

navegación automática: [170](#)
navegación: [170](#)
Navegación en línea: [174](#)
Navegar en Piloto automático: [111](#)
neumáticos: [198](#), [199](#), [200](#), [203](#), [204](#), [205](#), [224](#), [225](#)
cadenas: [205](#)
configuración: [198](#)
configuración de las ruedas: [198](#)
equilibrado: [199](#)
especificación: [224](#)
etiquetado de neumáticos: [225](#)
inspección y mantenimiento: [199](#)
invierno: [204](#)
presión, comprobación: [198](#)
presiones, visualización: [198](#)

rotación: [199](#)
sustitución: [200](#)
sustitución del sensor de un neumático: [203](#)
todas las estaciones: [204](#)
verano: [204](#)
neumáticos de invierno: [204](#)
neumáticos de verano: [204](#)
neumáticos para todas las estaciones: [204](#)
nombre de su vehículo: [10](#)
notas de versión: [195](#)
Número de identificación del vehículo (VIN): [216](#)
número de plazas: [217](#)

O

odómetro: [97](#)
odómetro parcial: [97](#)
orientación del mapa: [170](#)

P

pantalla táctil: [6](#), [7](#), [9](#), [194](#), [208](#)
actualizaciones de software: [194](#)
ajustes de pantalla: [6](#)
añadir accesos directos: [7](#)
bloqueada: [9](#)
descripción general: [6](#)
limpieza: [208](#)
personalización de Mis aplicaciones: [7](#)
principal: [6](#)
reinicio: [9](#)
sin respuesta: [9](#)
trasera: [6](#)
pendientes, parada en: [90](#)
perchas, traseras: [33](#)
perfiles de tesla: [93](#)
Perro: [161](#)
Piloto automático: [108](#), [111](#), [127](#), [129](#), [140](#), [144](#), [147](#)
aceleración de recuperación: [111](#)
advertencia de colisión frontal: [144](#)
Advertencia de colisión lateral: [140](#)
advertencia de límite de velocidad: [147](#)
asistencia anticolidión: [144](#)
asistencia de velocidad: [147](#)
Autogiro: [111](#)
Autopark: [127](#)
Control de crucero adaptado al tráfico: [111](#)
Convocar: [129](#)
descripción general: [108](#)
frenado de emergencia auto: [144](#)
permanencia dentro de los límites de velocidad: [147](#)

PIN: [94](#)
PIN de guantera: [150](#)
PIN para conducir: [150](#)
Placa reglamentaria: [217](#)
Planificador de ruta: [175](#)
plegado automático: [75](#)
prácticas recomendadas para climas fríos: [166](#)
Preacondicionamiento: [191](#)
predicciones de uso de energía (navegación): [174](#)
preferencias de actualizaciones de software: [194](#)
presión de los neumáticos con remolque: [100](#)
presión de los neumáticos, comprobación: [198](#)
presión de neumáticos, visualización: [198](#)
Prevención de salida de carril: [140](#)
Prevención de salida de carril de emergencia: [140](#)
Programar: [191](#)
programar servicio: [58](#)
puertas: [23](#), [24](#), [25](#)
apertura desde el exterior: [23](#)
apertura desde el interior: [23](#)
bloqueo: [23](#)
Bloqueo para niños: [25](#)
bloqueo y desbloqueo desde el interior: [24](#)
Desbloquear en estacionamiento: [25](#)
desbloqueo: [23](#)
tiradores exteriores de las puertas: [23](#)
puertas de acceso, apertura: [66](#)
puertas de garaje, apertura: [66](#)
puerto de carga: [186](#)
puertos USB, consola: [11](#)

Q

quedarse sin autonomía: [233](#), [234](#)

R

radio: [176](#), [179](#)
Recalcular: [174](#)
Recientes (navegación): [170](#)
recientes (Reproductor multimedia): [177](#)
registro de datos: [295](#)
registro de datos de evento: [295](#)
registro de datos de servicio: [295](#)
reinicio de la pantalla táctil: [69](#)
Reinstalación de software: [194](#)
remolcado, accesorios: [100](#)
remolcado, capacidad: [100](#)
remolcado, remolque: [100](#)
remolque: [233](#), [234](#)
renombrar su vehículo: [10](#)
reparaciones de la carrocería: [213](#)



reposacabezas: [36](#)
restablecimiento de configuración de fábrica: [10](#)
restablecimiento de software: [10](#)
Retención del vehículo: [90](#)
retocar la carrocería: [208](#)
retoques en la carrocería: [208](#)
retrovisores: [75](#)
rotación de neumáticos: [199](#)
ruido de neumáticos: [205](#)

S

salida programada: [191](#)
 uso: [191](#)
seguimiento de ubicación: [170](#)
Seguimiento desactivado: [170](#)
seguro de autonomía: [193](#)
seguro para niños: [26](#)
 desactivación de los interruptores de las
 ventanillas traseras: [26](#)
sistema de frenado antibloqueo (ABS): [84](#)
Sistema de supervisión de la presión de los
neumáticos: [203](#)
 descripción general de: [203](#)
sistemas de retención infantiles, seguridad: [42](#)
smartphone: [20](#)
 autenticación como llave: [20](#)
somnolencia del conductor: [149](#)
Sonido de alerta de colisión por ángulo muerto: [140](#)
soportes de techo: [218](#)
Supercarga: [189](#)
 descripción: [189](#)
 tarifas de congestión: [189](#)
 tarifas de inactividad: [189](#)
 tarifas de pago por uso: [189](#)
Supercargadores, visualización en el mapa: [170](#)
sustitución de piezas: [213](#)

T

tapacubos: [201](#)
tapetes: [209](#)
teléfono: [20](#), [62](#), [64](#)
 aplicación: [64](#)
 autenticación como llave: [20](#)
 conexión: [62](#)
 contactos importantes: [62](#)
 emparejamiento: [62](#)
 llamadas recientes: [62](#)
 opciones durante una llamada: [64](#)
 realizar una llamada: [64](#)
 recibir una llamada: [64](#)

teléfono-llave: [20](#), [21](#)
 agregando a modo de llave: [21](#)
 quitar como llave: [21](#)
telemática: [295](#)
temperatura: [13](#), [74](#), [159](#), [184](#)
 Batería (alta tensión), límites: [184](#)
 cabina, controles de: [159](#)
 exterior: [13](#)
tiradores de las puertas: [23](#)
toma de corriente de baja tensión: [12](#)
Toybox: [179](#)
TPMAM: [217](#)
TPMLM: [217](#)
TPMS: [203](#)
 descripción general de: [203](#)
tracción libre: [91](#)
transpondedores del sistema de peaje, fijación: [213](#)
transpondedores RFID: [213](#)
transpondedores, fijación: [213](#)
transporte: [230](#)

U

ubicación Casa: [173](#)
ubicación Trabajo: [173](#)
ubicaciones de carga, buscar: [173](#)
unidad de memoria: [152](#), [154](#)
unidad de memoria USB: [150](#), [152](#), [154](#)
uso de un remolque con su vehículo: [100](#)

V

velocidad de carril adyacente: [111](#)
ventanas eléctricas: [26](#), [215](#)
ventanas, calibrar: [26](#)
Ver cámara en tiempo real: [154](#)
videollamada: [65](#)
VIN (número de identificación del vehículo): [216](#)
volumen de carga: [221](#)

W

Wi-Fi, conexión: [61](#)

Z

Zona de carga: [29](#)
Zoom: [65](#)

TESLA

Publication date: 2023/08/22